

昭和62年版

# 社会保障統計年報

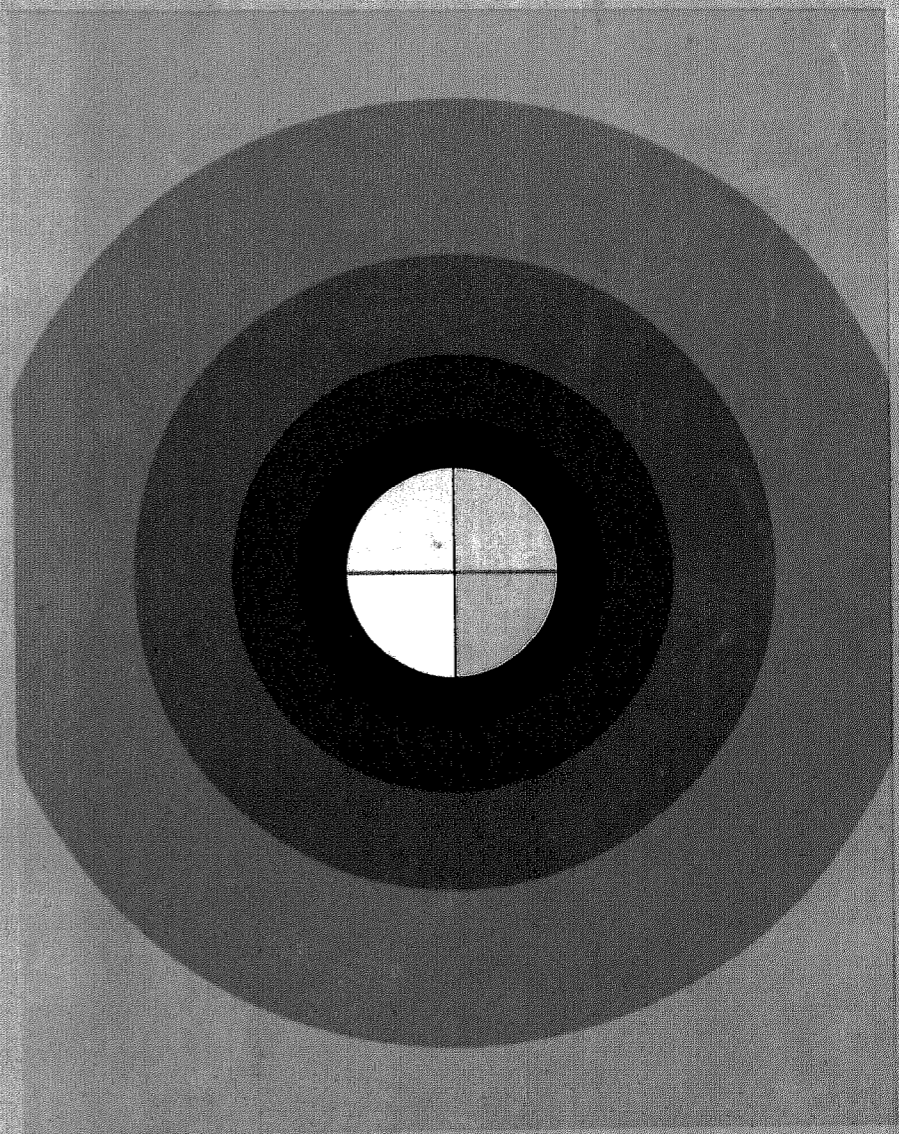

総理府社会保障制度審議会事務局編

社会保障統計年報 昭和62年版

昭和 62 年版

# 社会 保障 統計 年 報

総 理 府

社会 保障 制度 審議 会 事務 局

## まえがき

この年報は、社会保障に関する主要な統計を収録するとともに、社会保障制度審議会事務局において毎年推計している社会保障関係総費用をもあわせ掲載することを目的として、昭和33年度以来刊行されてきたものであります。

我が国の社会保障制度は、戦後、時代の要請を的確に受け止めながら、その整備拡充が図られてきた結果、今日では西欧諸国と比べほほ遜色のないものとなり、また、国民の生活基盤として不可欠なものとして定着しております。しかしながら、急速な人口構造の高齢化、産業構造の変化、地域社会の変ぼう、更には価値観の多様化等、近年の社会経済情勢が大きく変化する中で、将来を見据えた長期的観点に立って、給付、負担の在り方を始めとして、社会保障制度全体を見直し、国民の信頼に応えられる安定的な社会保障制度を再構築することが急務となっております。

このような見地から、既に多くの分野において検討が進められ、医療、年金等の諸制度については検討結果に基づく制度改革が行われております。

このような状況の下において、社会保障の現状分析や将来の方向をさぐるための基礎資料として、この年報がいささかでも関係者のお役に立てば、誠に幸いです。

最後に、この年報の作成に当たり多大の御協力をいただきました関係各位に、厚く御礼申し上げます。

昭和62年6月

総理府社会保障制度審議会

事務局長 高峯 一世

## 目 次

|  |    |
|--|----|
| ま え が き  |    |
| 概 要  | 20 |
| 社会保障関係総費用の算定について                                   | 39 |
| 図 表  |    |
| 社会保障制度の種類と行政機構の概略                                  | 48 |
| 社会保険，児童手当及び老人保健制度の内容一覧                             | 50 |
| 社会保険各制度の成立経過                                       | 74 |
| 統 計  |    |
| 第一 社会保障関係総費用                                       |    |
| 第 1 表 社会保障関係総費用の推移                                 | 82 |
| 第 2 表 社会保障関係国庫負担の推移                                | 83 |
| 第 3 表 社会保障関係総費用と国民所得及び国家財政との比較                     | 83 |
| 第 4 表 昭和60年度社会保障関係総費用（決算）（事項小分類，<br>実収入，実支出の種類別）   | 84 |
| 第 5 表 昭和61年度社会保障関係総費用（当初予算）（事項小分類，<br>実収入，実支出の種類別） | 86 |
| 第 6 表 昭和60年度社会保険収支（決算）（保険の種類，収入，<br>支出の種類別）        | 88 |
| 第 7 表 昭和61年度社会保険収支（当初予算）（保険の種類，収入，<br>支出の種類別）      | 90 |
| 第 8 表 社会保障関係総費用（実支出）の推移（事項小分類別）                    | 92 |

|        |                                 |    |
|--------|---------------------------------|----|
| 第 9 表  | 社会保障関係総費用(実支出)対前年度比(事項小分類)..... | 94 |
| 第 10 表 | 社会保障関係総費用の推移(実支出, 実収入の種類別)..... | 96 |
| 第 11 表 | 社会保険収支の推移.....                  | 98 |

## 第二 公的扶助及び社会福祉

### 1 生活保護

|        |                         |     |
|--------|-------------------------|-----|
| 第 12 表 | 被保護世帯数(世帯主の労働力類型別)..... | 99  |
| 第 13 表 | 扶助別人員.....              | 99  |
| 第 14 表 | 保護開始世帯数(理由・種類別).....    | 100 |
| 第 15 表 | 保護廃止世帯数(理由・種類別).....    | 101 |
| 第 16 表 | 保護費(扶助別).....           | 102 |
| 第 17 表 | 医療扶助決定状況(診療費分).....     | 102 |
| 第 18 表 | 被保護世帯・被保護実人員・保護率.....   | 103 |
| 第 19 表 | 保護施設の施設数及び在所者数.....     | 103 |
| 第 20 表 | 生活保護基準額改定の推移.....       | 103 |
| 第 21 表 | 生活扶助基準額の推移.....         | 104 |

### 2 身体障害者福祉及び精神薄弱者福祉

|        |  |     |
|--------|--|-----|
| 第 22 表 | 身体障害者更生援護状況.....                         | 105 |
| 第 23 表 | 身体障害者手帳交付台帳登載数.....                      | 105 |
| 第 24 表 | 身体障害者福祉法による補装具交付状況.....                  | 106 |
| 第 25 表 | 身体障害者福祉法による更生医療給付決定状況.....               | 107 |
| 第 26 表 | 身体障害者職業訓練校修了者数.....                      | 107 |
| 第 27 表 | 福祉事務所における精神薄弱者相談状況.....                  | 107 |
| 第 28 表 | 身体障害者更生援護施設・精神薄弱者援護施設の<br>施設数及び在所者数..... | 108 |

### 3 老人福祉

|        |                                     |     |
|--------|-------------------------------------|-----|
| 第 29 表 | 老人福祉施設の施設数及び在所者数.....               | 109 |
| 第 30 表 | 登録養護受託者数及び老人を受託している養護受託<br>者数.....  | 109 |
| 第 31 表 | 老人家庭奉仕員設置団体数・奉仕員数及び派遣対象<br>世帯数..... | 109 |
| 第 32 表 | 年齢階級及び性別ねたきり者数.....                 | 110 |

### 4 児童福祉

|        |  |     |
|--------|--|-----|
| 第 33 表 | 児童相談所処理件数.....   | 111 |
| 第 34 表 | 児童福祉施設数及び在所者数(施設種別).....                               | 111 |
| 第 35 表 | 児童福祉施設措置費(施設種別).....                                   | 112 |
| 第 36 表 | 里親・保護受託者及び委託児童数.....                                   | 112 |
| 第 37 表 | 未熟児の養育医療, 結核児童の療育の給付, 身体障<br>害児の育成医療及び補装具交付・修理の状況..... | 113 |
| 第 38 表 | 児童扶養手当受給世帯数及び手当支給済額.....                               | 114 |
| 第 39 表 | 特別児童扶養手当受給者数及び手当支給済額並びに<br>福祉手当受給者数.....               | 114 |
| 第 40 表 | 3歳児健康診査成績.....   | 115 |
| 第 41 表 | 児童手当受給者数, 算定基礎児童数及び支給額の状況.....                         | 115 |
| 第 42 表 | 児童手当の認定及び消滅状況.....                                     | 116 |
| 第 43 表 | 児童手当拠出金徴収状況.....                                       | 116 |

### 5 社会福祉関係貸付資金

|        |                 |     |
|--------|-----------------|-----|
| 第 44 表 | 母子福祉資金貸付状況..... | 117 |
| 第 45 表 | 世帯更生資金貸付状況..... | 117 |

## 6 社会福祉関係機関・施設等

|        |                             |     |
|--------|-----------------------------|-----|
| 第 46 表 | 社会福祉行政機関等設置状況               | 118 |
| 第 47 表 | 社会福祉事業法等による社会福祉施設の施設数及び在所者数 | 118 |
| 第 48 表 | 母子福祉施設数及び母子相談員数             | 119 |
| 第 49 表 | 母子健康センター設置状況                | 119 |

## 7 そ の 他

|        |                        |     |
|--------|------------------------|-----|
| 第 50 表 | 災害救助法適用状況及び災害救助費国庫負担状況 | 119 |
|--------|------------------------|-----|

## 第三 社会保険及び関係制度

## 1 総 括

|        |                            |     |
|--------|----------------------------|-----|
| 第 51 表 | 医療保険適業者数（制度別）              | 120 |
| 第 52 表 | 公的年金適業者数（制度別）              | 121 |
| 第 53 表 | 雇用保険適業者数（制度別）              | 121 |
| 第 54 表 | 業務災害補償保険適業者数（制度別）          | 122 |
| 第 55 表 | 社会保険被保険者 1 人当たり平均報酬月額（制度別） | 122 |
| 第 56 表 | 社会保険被保険者 1 人当たり保険料（制度別）    | 123 |
| 第 57 表 | 制度別被保険者 1 人当たり診療費          | 124 |
| 第 58 表 | 公的年金受給権者数                  | 125 |
| 第 59 表 | 公的年金受給権者 1 人当たり年金額         | 126 |
| 第 60 表 | 公的年金における年金総額（制度別）          | 127 |
| 第 61 表 | 公的年金積立金状況                  | 128 |

## 2 健 康 保 険

|        |              |     |
|--------|--------------|-----|
| 第 62 表 | 政府管掌健康保険適用状況 | 129 |
|--------|--------------|-----|

|        |                          |     |
|--------|--------------------------|-----|
| 第 63 表 | 組管管掌健康保険適用状況             | 129 |
| 第 64 表 | 政府管掌健康保険被保険者数（標準報酬等級別）   | 130 |
| 第 65 表 | 組管管掌健康保険被保険者数（標準報酬等級別）   | 131 |
| 第 66 表 | 政府管掌健康保険適用状況（業態別）        | 132 |
| 第 67 表 | 組管管掌健康保険適用状況（業態別）        | 133 |
| 第 68 表 | 組管管掌健康保険平均保険料率           | 133 |
| 第 69 表 | 政府管掌健康保険保険料徴収状況          | 134 |
| 第 70 表 | 政府管掌健康保険給付決定状況           | 135 |
| 第 71 表 | 組管管掌健康保険給付決定状況           | 137 |
| 第 72 表 | 政府管掌健康保険療養の給付及び家族療養費決定状況 | 139 |
| 第 73 表 | 組管管掌健康保険療養の給付及び家族療養費決定状況 | 141 |
| 第 74 表 | 政府管掌健康保険給付諸率             | 142 |
| 第 75 表 | 組管管掌健康保険給付諸率             | 144 |
| 第 76 表 | 政府管掌健康保険収支状況             | 145 |
| 第 77 表 | 日雇労働者健康保険収支状況            | 146 |
| 第 78 表 | 組管管掌健康保険収支状況             | 147 |

## 3 国民健康保険

|        |                    |     |
|--------|--------------------|-----|
| 第 79 表 | 国民健康保険適用状況         | 148 |
| 第 80 表 | 国民健康保険給付決定状況       | 148 |
| 第 81 表 | 国民健康保険療養の給付決定状況    | 149 |
| 第 82 表 | 国民健康保険療養費決定状況      | 149 |
| 第 83 表 | 国民健康保険療養の給付諸率      | 150 |
| 第 84 表 | 国民健康保険「その他の給付」決定状況 | 150 |
| 第 85 表 | 国民健康保険諸率           | 151 |
| 第 86 表 | 国民健康保険診療施設経理状況     | 152 |
| 第 87 表 | 国民健康保険料（税）収納状況     | 152 |

|           |                       |     |
|-----------|-----------------------|-----|
| 第 88 表    | 国民健康保険収支状況            | 153 |
| 4 厚生年金保険  |                       |     |
| 第 89 表    | 厚生年金保険適用状況            | 154 |
| 第 90 表    | 厚生年金基金適用状況            | 154 |
| 第 91 表    | 厚生年金保険被保険者数（標準報酬等級別）  | 155 |
| 第 92 表    | 厚生年金保険適用状況（業態別）       | 156 |
| 第 93 表    | 厚生年金保険年金受給権者状況        | 157 |
| 第 94 表    | 厚生年金基金年金受給権者状況        | 157 |
| 第 95 表    | 厚生年金保険一時金裁定状況         | 158 |
| 第 96 表    | 厚生年金基金一時金裁定状況         | 158 |
| 第 97 表    | 厚生年金保険給付 1 人当たり金額     | 158 |
| 第 98 表    | 厚生年金基金給付 1 人当たり金額     | 159 |
| 第 99 表    | 厚生年金保険保険料徴収状況         | 159 |
| 第 100 表   | 厚生年金保険収支状況            | 160 |
| 5 国民年金    |                       |     |
| 第 101 表   | 国民年金被保険者数             | 161 |
| 第 102 表   | 国民年金印紙売さばき状況及び保険料収納状況 | 161 |
| 第 103 表   | 拠出制年金受給権者状況           | 162 |
| 第 104 表   | 福祉年金受給権者状況            | 163 |
| 第 105 表   | 国民年金特別会計収支状況          | 164 |
| 6 農業者年金基金 |                       |     |
| 第 106 表   | 農業者年金被保険者数            | 165 |
| 第 107 表   | 農業者年金受給権者状況           | 165 |
| 第 108 表   | 農業者年金年金勘定経理状況         | 166 |

## 7 国家公務員等共済組合（連合会組織組合）

|         |                                |     |
|---------|--------------------------------|-----|
| 第 109 表 | 国家公務員等共済組合適用状況                 | 168 |
| 第 110 表 | 国家公務員等共済組合短期部門給付決定状況           | 170 |
| 第 111 表 | 国家公務員等共済組合短期部門療養の給付及び家族療養費決定状況 | 172 |
| 第 112 表 | 国家公務員等共済組合短期部門給付諸率             | 173 |
| 第 113 表 | 国家公務員等共済組合長期部門支給決定状況           | 174 |
| 第 114 表 | 国家公務員等共済組合長期部門年金受給権者状況         | 175 |
| 第 115 表 | 国家公務員等共済組合長期部門 1 人当たり金額        | 176 |
| 第 116 表 | 国家公務員等共済組合短期経理状況               | 176 |
| 第 117 表 | 国家公務員等共済組合長期経理状況               | 177 |
| 第 118 表 | 国家公務員等共済組合業務経理状況               | 178 |
| 第 119 表 | 国家公務員等共済組合保健経理状況               | 179 |
| 第 120 表 | 国家公務員等共済組合旧令共済年金受給権者状況         | 179 |

## 8 国家公務員等共済組合（公企体等組合）

|         |                                |     |
|---------|--------------------------------|-----|
| 第 121 表 | 国家公務員等共済組合適用状況                 | 180 |
| 第 122 表 | 国家公務員等共済組合短期部門給付決定状況           | 181 |
| 第 123 表 | 国家公務員等共済組合短期部門療養の給付及び家族療養費決定状況 | 183 |
| 第 124 表 | 国家公務員等共済組合短期部門給付諸率             | 184 |
| 第 125 表 | 国家公務員等共済組合長期部門支給決定状況           | 186 |
| 第 126 表 | 国家公務員等共済組合年金受給権者状況             | 187 |
| 第 127 表 | 国家公務員等共済組合長期部門 1 人当たり金額        | 188 |
| 第 128 表 | 国家公務員等共済組合短期経理状況               | 188 |
| 第 129 表 | 国家公務員等共済組合長期経理状況               | 189 |

|         |                  |     |
|---------|------------------|-----|
| 第 130 表 | 国家公務員等共済組合業務経理状況 | 191 |
| 第 131 表 | 国家公務員等共済組合保健経理状況 | 191 |
| 第 132 表 | 国家公務員等共済組合等所要財源率 | 192 |

#### 9 地方公務員等共済組合

|         |                                |     |
|---------|--------------------------------|-----|
| 第 133 表 | 地方公務員等共済組合適用状況                 | 193 |
| 第 134 表 | 地方公務員等共済組合短期部門給付決定状況           | 194 |
| 第 135 表 | 地方公務員等共済組合短期部門療養の給付及び家族療養費決定状況 | 196 |
| 第 136 表 | 地方公務員等共済組合短期部門給付諸率             | 197 |
| 第 137 表 | 地方公務員等共済組合長期部門支給決定状況           | 199 |
| 第 138 表 | 地方公務員等共済組合長期部門年金受給権者状況         | 199 |
| 第 139 表 | 地方公務員等共済組合長期部門 1 人当たり金額        | 200 |
| 第 140 表 | 地方公務員等共済組合短期経理状況               | 201 |
| 第 141 表 | 地方公務員等共済組合長期経理状況               | 201 |
| 第 142 表 | 地方公務員等共済組合業務経理状況               | 202 |
| 第 143 表 | 地方公務員等共済組合保健経理状況               | 202 |

#### 10 私立学校教職員共済組合

|         |                                 |     |
|---------|---------------------------------|-----|
| 第 144 表 | 私立学校教職員共済組合適用状況（学校種別）           | 203 |
| 第 145 表 | 私立学校教職員共済組合平均標準給与月額（学校種別）       | 203 |
| 第 146 表 | 私立学校教職員共済組合組合員数（標準給与等級別）        | 204 |
| 第 147 表 | 私立学校教職員共済組合短期部門給付決定状況           | 205 |
| 第 148 表 | 私立学校教職員共済組合短期部門療養の給付及び家族療養費決定状況 | 206 |
| 第 149 表 | 私立学校教職員共済組合短期部門給付諸率             | 207 |
| 第 150 表 | 私立学校教職員共済組合長期部門支給決定状況           | 208 |

|         |                          |     |
|---------|--------------------------|-----|
| 第 151 表 | 私立学校教職員共済組合年金受給権者状況      | 209 |
| 第 152 表 | 私立学校教職員共済組合長期部門 1 人当たり金額 | 210 |
| 第 153 表 | 私立学校教職員共済組合短期経理状況        | 211 |
| 第 154 表 | 私立学校教職員共済組合長期経理状況        | 211 |
| 第 155 表 | 私立学校教職員共済組合業務経理状況        | 212 |
| 第 156 表 | 私立学校教職員共済組合保健経理状況        | 212 |

#### 11 農林漁業団体職員共済組合

|         |                           |     |
|---------|---------------------------|-----|
| 第 157 表 | 農林漁業団体職員共済組合適用状況          | 213 |
| 第 158 表 | 農林漁業団体職員共済組合組合員数（標準給与等級別） | 213 |
| 第 159 表 | 農林漁業団体職員共済組合支給決定状況        | 214 |
| 第 160 表 | 農林漁業団体職員共済組合年金受給権者状況      | 214 |
| 第 161 表 | 農林漁業団体職員共済組合給付 1 人当たり金額   | 215 |
| 第 162 表 | 農林漁業団体職員共済組合給付経理状況        | 216 |
| 第 163 表 | 農林漁業団体職員共済組合業務経理状況        | 217 |

#### 12 船員 保 険

|         |                          |     |
|---------|--------------------------|-----|
| 第 164 表 | 船員保険適用状況                 | 218 |
| 第 165 表 | 船員保険被保険者数（標準報酬等級別）       | 219 |
| 第 166 表 | 船員保険疾病部門給付決定状況           | 220 |
| 第 167 表 | 船員保険疾病部門療養の給付及び家族療養費決定状況 | 221 |
| 第 168 表 | 船員保険疾病部門給付諸率             | 222 |
| 第 169 表 | 船員保険年金部門年金受給権者状況         | 223 |
| 第 170 表 | 船員保険年金部門一時金裁定状況          | 224 |
| 第 171 表 | 船員保険年金部門 1 人当たり金額        | 224 |
| 第 172 表 | 船員保険失業部門給付状況             | 225 |
| 第 173 表 | 船員保険収支状況                 | 226 |



|              |                              |     |
|--------------|------------------------------|-----|
| 第 174 表      | 船員保険保険料徴収状況                  | 227 |
| 13 雇 用 保 険   |                              |     |
| 第 175 表      | 雇用保険適用状況                     | 228 |
| 第 176 表      | 雇用保険適用状況(一般及び短期雇用特例)(産業・規模別) | 228 |
| 第 177 表      | 雇用保険給付状況                     | 229 |
| 第 178 表      | 労働保険保険料徴収状況(雇用勘定)            | 230 |
| 第 179 表      | 労働保険特別会計雇用勘定収支状況             | 230 |
| 14 労働者災害補償保険 |                              |     |
| 第 180 表      | 労働者災害補償保険適用状況及び給付件数          | 231 |
| 第 181 表      | 労働者災害補償保険補償費支払状況             | 233 |
| 第 182 表      | 労働者災害補償保険補償費平均支払状況           | 234 |
| 第 183 表      | 労働保険保険料徴収状況(労災勘定)            | 234 |
| 第 184 表      | 労働保険特別会計労災勘定収支状況             | 235 |
| 15 公務災害補償    |                              |     |
| 第 185 表      | 国家公務員災害補償費支払状況               | 236 |
| 第 186 表      | 国家公務員災害補償 1 件当たり補償費          | 236 |
| 第 187 表      | 地方公務員災害補償費支払状況               | 237 |
| 第 188 表      | 地方公務員災害補償 1 件当たり補償費          | 237 |
| 第 189 表      | 公共企業体職員等業務災害補償費支払状況          | 238 |
| 第 190 表      | 公共企業体職員等業務災害補償 1 件当たり補償費     | 238 |
| 第四 公 衆 衛 生   |                              |     |
| 1 結 核 等      |                              |     |
| 第 191 表      | 結核医療費推計額                     | 239 |

|           |                             |     |
|-----------|-----------------------------|-----|
| 第 192 表   | 結核登録者数(活動性分類)               | 239 |
| 第 193 表   | 新登録結核患者数(活動性分類)             | 239 |
| 第 194 表   | 結核病床数・患者数・病床利用率             | 240 |
| 第 195 表   | 結核医療費公費負担承認件数(治療費支払方法別)     | 240 |
| 第 196 表   | 結核医療費公費負担額                  | 240 |
| 第 197 表   | 結核予防法による健康診断・予防接種実施状況       | 241 |
| 第 198 表   | 実施義務者別結核健康診断受診者数及び患者発見率     | 241 |
| 第 199 表   | 未収容らい患者・一時救護患者数             | 241 |
| 第 200 表   | らい療養所入所患者数                  | 242 |
| 第 201 表   | らい予防法による生活援護人員(種類別)         | 242 |
| 第 202 表   | らい患者家族生活援護委託費・らい療養所運営費国庫負担額 | 242 |
| 2 精 神 衛 生 |                             |     |
| 第 203 表   | 精神病床数・患者数・病床利用率             | 243 |
| 第 204 表   | 措置入院患者数及び医療費国庫負担額           | 243 |
| 第 205 表   | 通院医療公費負担承認件数及び医療費国庫補助額      | 243 |
| 第 206 表   | 同意入院・仮入院届出件数                | 243 |
| 3 伝 染 病   |                             |     |
| 第 207 表   | 法定・指定伝染病患者数及び死者数            | 244 |
| 第 208 表   | 届出伝染病等患者数及び死者数              | 245 |
| 第 209 表   | 予防接種被接種者数                   | 247 |
| 第 210 表   | 予防接種費公費負担額                  | 247 |
| 4 環 境 衛 生 |                             |     |
| 第 211 表   | 全国水道普及状況                    | 248 |

|         |                                 |     |
|---------|---------------------------------|-----|
| 第 212 表 | 下水道終末処理施設処理人口及びごみ・し尿処理施設の処理能力状況 | 248 |
| 第 213 表 | 下水道終末処理施設及びごみ・し尿処理施設事業費         | 248 |

## 5 保 健 所

|         |             |     |
|---------|-------------|-----|
| 第 214 表 | 保健所数（型・人口別） | 249 |
| 第 215 表 | 保健所職員数      | 249 |
| 第 216 表 | 保健所活動状況     | 250 |

## 第五 医 療

### 1 総 括

|         |                         |     |
|---------|-------------------------|-----|
| 第 217 表 | 国民医療費推計額                | 251 |
| 第 218 表 | 有病率（年齢階級別）              | 252 |
| 第 219 表 | 治療の有無と治療方法の割合           | 252 |
| 第 220 表 | 治療費支払方法別患者数（病院・診療所別）    | 253 |
| 第 221 表 | 患者数及び受療率（入院・外来，病院・診療所別） | 253 |

### 2 医 療 関 係 者

|         |                                |     |
|---------|--------------------------------|-----|
| 第 222 表 | 医師数（業務別）                       | 255 |
| 第 223 表 | 歯科医師数（業務別）                     | 255 |
| 第 224 表 | 薬剤師数（業務別）                      | 256 |
| 第 225 表 | 就業保健婦数（就業場所別）                  | 256 |
| 第 226 表 | 就業助産婦数（就業場所別）                  | 257 |
| 第 227 表 | 就業看護婦（士）及び准看護婦（士）数（就業場所・資格別）   | 257 |
| 第 228 表 | 就業あん摩マッサージ指圧師・はり師・きゅう師及び柔道整復師数 | 257 |

|         |                      |     |
|---------|----------------------|-----|
| 第 229 表 | 歯科衛生士数（就業場所別）        | 258 |
| 第 230 表 | 就業診療エックス線技師数及び放射線技師数 | 258 |
| 第 231 表 | 歯科技工士数               | 258 |
| 第 232 表 | 理学療法士及び作業療法士数        | 258 |

## 3 医 療 機 関

|         |                     |     |
|---------|---------------------|-----|
| 第 233 表 | 病院・診療所数（開設者別）       | 259 |
| 第 234 表 | 病床数（開設者・種類別）        | 260 |
| 第 235 表 | 薬局数・無薬局町村数及び医薬品販売業数 | 260 |

## 第六 老 人 保 険

|         |                             |     |
|---------|-----------------------------|-----|
| 第 236 表 | 老人医療対象者数                    | 261 |
| 第 237 表 | 老人医療費（診療費）の状況               | 261 |
| 第 238 表 | 老人医療費の状況                    | 262 |
| 第 239 表 | 老人保健健康手帳の交付状況               | 262 |
| 第 240 表 | 一般健康診査の受診者及び判定・指導区分別状況      | 262 |
| 第 241 表 | 一般健康診査による検査結果別要観察・要指導・要医療者数 | 263 |
| 第 242 表 | ガン検診の受診人員・結果別人員状況           | 263 |

## 第七 恩 給 ・ 戦 争 犠 牲 者 援 護

### 1 恩 給

|         |                    |     |
|---------|--------------------|-----|
| 第 243 表 | 文官恩給年金受給権者状況       | 264 |
| 第 244 表 | 軍人恩給年金受給権者状況       | 266 |
| 第 245 表 | 都道府県知事裁定恩給年金受給権者状況 | 266 |

## 2 戦争犠牲者援護

|         |                         |     |
|---------|-------------------------|-----|
| 第 246 表 | 未帰還者留守家族等援護法による援護状況     | 268 |
| 第 247 表 | 戦傷病者特別援護法による療養の給付等の援護状況 | 268 |
| 第 248 表 | 戦傷病者特別援護法による補装具交付状況     | 268 |
| 第 249 表 | 戦傷病者戦没者遺族等援護法給付状況       | 269 |
| 第 250 表 | 原爆被爆者対策状況               | 269 |

## 第八 関連制度・関係機関

## 1 関連制度

|         |  |     |
|---------|--|-----|
| 第 251 表 | 住宅数・世帯数・1戸当たり平均室数・畳数・延べ面積・1人当たり平均畳数（地域・住宅の所有関係別） | 270 |
| 第 252 表 | 居住状況（地域別）  | 271 |
| 第 253 表 | 公営住宅建設戸数   | 271 |
| 第 254 表 | 1か月当たり家賃階級別にみた借家数（住宅の所有関係別）                      | 272 |
| 第 255 表 | 住宅建設戸数   | 274 |
| 第 256 表 | 職業転換給付金等支給状況                                     | 274 |
| 第 257 表 | 失業対策事業実施状況                                       | 275 |
| 第 258 表 | 産業別最低賃金決定状況                                      | 276 |

## 2 関係機関

|         |                           |     |
|---------|---------------------------|-----|
| 第 259 表 | 社会保険診療報酬支払基金取扱件数及び金額（制度別） | 277 |
| 第 260 表 | 年金福祉事業団貸付決定状況（事業主体・施設別）   | 278 |
| 第 261 表 | 被保険者住宅資金別貸付決定状況           | 278 |

|         |                        |     |
|---------|------------------------|-----|
| 第 262 表 | 社会福祉・医療事業団貸付状況（施設・資金別） | 279 |
| 第 263 表 | 社会福祉・医療事業団福祉貸付状況（事業種別） | 280 |
| 第 264 表 | 労働福祉事業団経営施設数           | 280 |
| 第 265 表 | 雇用促進事業団経営施設数           | 280 |
| 第 266 表 | 中小企業退職金共済加入状況          | 281 |
| 第 267 表 | 中小企業退職金共済支給状況          | 281 |
| 第 268 表 | 公害防止事業団事業状況            | 282 |
| 第 269 表 | 税制適格年金加入型別件数           | 282 |

## 第九 一般

## 1 人口・就業・世帯

|         |                        |     |
|---------|------------------------|-----|
| 第 270 表 | 人口（性・年齢階級別）            | 283 |
| 第 271 表 | 平均余命（性別）               | 284 |
| 第 272 表 | 人口動態                   | 285 |
| 第 273 表 | 将来推計人口（年齢3区分別）         | 287 |
| 第 274 表 | 年次別死因順位及び死亡率           | 288 |
| 第 275 表 | 死因順位（性・年齢階級別）（昭和59年）   | 290 |
| 第 276 表 | 労働力人口・非労働力人口           | 294 |
| 第 277 表 | 就業者数（産業別）              | 296 |
| 第 278 表 | 就業者数（従業上の地位・職業別）       | 298 |
| 第 279 表 | 年齢別求職倍率                | 300 |
| 第 280 表 | 世帯数（世帯業態別）             | 300 |
| 第 281 表 | 世帯数（世帯類型別）             | 301 |
| 第 282 表 | 世帯数（世帯種別）              | 301 |
| 第 283 表 | 世帯数（世帯構造別）             | 302 |
| 第 284 表 | 65歳以上の高年者のいる世帯数（世帯構造別） | 303 |

## 2 所得・支出

|         |   |     |
|---------|---|-----|
| 第 285 表 | 国民所得及び国民可処分所得の分配                            | 304 |
| 第 286 表 | 国民総支出（名目）                                   | 308 |
| 第 287 表 | 家計（個人企業を含む）                                 | 312 |
| 第 288 表 | 常用労働者 1 人当たり平均月間現金給与額（規模30<br>人以上）          | 313 |
| 第 289 表 | 常用労働者 1 人当たり平均月間現金給与額（規模 5<br>～29人）         | 314 |
| 第 290 表 | 1 人平均月間きまって支給する現金給与額（通勤・<br>住込別）（規模 1～4 人）  | 315 |
| 第 291 表 | 賞与支給状況                                      | 315 |
| 第 292 表 | 全世帯年平均 1 か月間の消費支出（全数・人口 5 万<br>以上の都市）       | 316 |
| 第 293 表 | 勤労者世帯年平均 1 か月間の収入と支出（全数・人<br>口 5 万以上の都市）    | 317 |
| 第 294 表 | 年間収入階級別勤労者世帯 1 世帯当たり年平均 1 か<br>月間の収入と支出（全数） | 318 |
| 第 295 表 | 消費者物価指数（全国・人口 5 万以上の都市）                     | 320 |
| 第 296 表 | 農村消費者物価指数                                   | 320 |
| 第 297 表 | 農家家計費（全国一戸当たり平均）                            | 322 |
| 3 融 資   |   |     |
| 第 298 表 | 資金運用部資金用途別運用状況（当初計画）                        | 323 |
| 第 299 表 | 財政投融资資金の原資                                  | 323 |
| 第 300 表 | 年金積立金還元融資資金配分の推移                            | 324 |

## 4 財 政

|         |                        |     |
|---------|------------------------|-----|
| 第 301 表 | 一般会計歳入・歳出（目的別）         | 325 |
| 第 302 表 | 国の予算における社会保障関係費（主要経費別） | 326 |
| 第 303 表 | 国税及び地方税                | 326 |
| 第 304 表 | 国民総支出に対する財政規模          | 327 |
| 第 305 表 | 地方財政（普通会計）歳入歳出         | 328 |
| 第 306 表 | 市町村税納税義務者数             | 329 |

## 第十 社会保障給付費の国際比較

|         |                                  |     |
|---------|----------------------------------|-----|
| 第 307 表 | 社会保障給付費                          | 331 |
| 第 308 表 | 社会保障給付費の制度別構成比                   | 331 |
| 第 309 表 | 「社会保険及び類似制度」と「家族手当」の給付<br>目的別構成比 | 331 |
| 第 310 表 | 社会保障制度の収支状況                      | 332 |

## 参 考

|               |              |     |
|---------------|--------------|-----|
| 第 311 表       | 一般政府から家計への移転 | 334 |
| 第 312 表       | 社会保障給付費の推移   | 335 |
| 第 313 表       | 国民所得（総額）     | 336 |
| 第 314 表       | 1 人当たり国民所得   | 337 |
| 社会保障費の各種推計の比較 |              | 338 |

## 概 要

### 第1節 社会保障の背景

#### ——最近の経済・社会の動向——

##### 1 景気・物価

最近のわが国の経済動向をみると、個人消費、住宅投資等を中心に家計部門の需要が緩やかながらも着実な増加を続ける一方、好調が続けてきた輸出の増勢が急速な円高の進展等により鈍化してきたこと等から、製造業を中心に設備投資を控えるなど停滞感が広がっており、全体として景気拡大の足取りは緩慢なものとなった。また、雇用情勢も足踏み状態で推移した。

この結果、昭和61年度の実質経済成長率は2.6%となった。なお、物価は、引き続き、極めて安定しており、昭和61年度平均の消費者物価上昇率は前年度比保合いとなった。

他方、経常収支は、原油価格の低下、円高による一時的黒字の拡大、貿易外収支の赤字幅の縮小等により大幅な黒字が続き、昭和61年度の経常収支黒字は937億ドルにも及んだ。

このような経済情勢を踏まえ、調和ある対外経済関係の形成に努めるとともに、内需を中心とした景気の着実な拡大を図り、雇用の安定を確保するため、61年4月に「総合経済対策」、5月には「当面の経済対策」、9月には「総合経済対策」が策定された。

##### 2 財政・金融

昭和62年度予算は、極めて厳しい財政事情の下で、引き続き行財政改革を一層推進するため、特に歳出面において既存の制度・施策について見直しを行う

など徹底した節減合理化を行うことを基本とするとともに、歳入面においても見直しを行い、公債発行額を可能な限り縮減することとして編成された。

昭和62年度一般会計予算の規模は54兆1,010億円(対前年比0.0%増)、一般歳出の規模は、32兆5,834億円、昭和61年度に比べ8億円の減少となっている。また、昭和62年度における公債発行予定額は10兆5,010億円(うち特例公債; 47.4%)であり、公債依存度19.4%(昭和61年度当初予算20.2%)となった。

社会保障関係費についてみると、引き続き制度・施策の合理化・適正化を進めるとともに、今後の高齢化社会を展望し、在宅サービス、痴呆性老人対策等真に必要な施策については重点的かつきめ細かい配慮をすることにより、社会保障関係費全体では10兆896億円、前年度当初に比べ2.6%増となっている。なお、昭和62年度についても、前年度と同様社会福祉関係を中心とする補助率の特例措置が採られるとともに、厚生年金保険の国庫負担及び政府管掌健康保険の国庫補助について特例として一部繰延べの措置が講じられた。

昭和62年度の財政投融资計画は、前年度に引き続き内需拡大の見地から公共事業関係を中心に積極的に取り組んだものとなっており、計画額27兆813億円は、前年度に比べ22.2%増と高い伸びとなっている。

一方、歳入面については、税制のゆがみ、ひずみを是正し、安定的な歳入構造を確保するとの観点から、税制の抜本的な改革について検討が進められ、その結果、所得税の軽減合理化、法人税の税率の引下げを行うとともに、新しい間接税として売上税を導入すること等を柱とする税制改革関連法案が第108回国会に提出されたが、廃案となり、今後の課題として残されることとなった。

金融政策については、金融の自由化が進展する中で、引き続き緩和基調が保たれた。公定歩合は、昭和61年1月、3月、4月、11月及び62年2月にそれぞれ0.5%ずつ引き下げられ、2.5%と史上最低の水準となった。

### 3 雇 用

昭和61年の労働力需給は、円高に伴う景気停滞の影響を受けて、60年後半から求人が製造業を中心に減少を続けたこと等により悪化した。

有効求人倍率は、昭和59年平均0.65倍、60年平均0.68倍と緩やかな上昇を続けたが、61年に入ると、1～3月0.66倍、4～6月0.61倍と低下し、年平均で0.62倍という大幅な減少傾向に転じた。また、新規求人の動向は、昭和59年から59年にかけては着実な増加が続いたが、昭和60年に入ると下期からは前年水準を下回るようになり、61年に入っても引き続き減少傾向が続いた。完全失業率は、60年に5年振りに低下した(2.6%)が、60年10～12月より再び上昇傾向をたどり、平均2.8%と過去最高の値を示すに至った。このような厳しい労働事情の下にあって、地域における雇用の安定化を図るため、特定の地域内に居住する労働者に対し、地域雇用開発の措置又は失業の予防、再就職の促進等のための特別の措置を講ずることを内容とする「地域雇用開発等促進法」が第108回国会に提出され、成立した。

### 4 家計収支

昭和61年の勤労者世帯の実収入は、1世帯当たり1か月平均452,942円で前年に比べ名目1.8%、実質1.4%の増加となったが、世帯主の臨時収支・賞与の伸び悩み等が影響して前年(名目;4.9%、実質;2.7%)を下回る増加となった。また、実収入から税金や社会保険料等を控除した昭和61年の可処分所得は1世帯当たり1か月平均379,520円で、前年に比べ名目1.6%、実質1.2%の増加となり、昭和60年の伸び(名目4.0%増、実質1.9%)を下回った。

一方、勤労者世帯の消費支出の動向をみると、昭和55年の実質減少のあと、56年以降実質増加で推移し、昭和61年には1世帯当たり1か月平均293,630円と前年に比べ名目1.4%、実質1.0%の増加となった。また、消費支出を費目別にみると、光熱水道、教養娯楽等はここ数年実質増で推移してきているのに対

し、家具・家事用品が5年ぶりの、保健医療は3年連続実質減少を示した。

### 5 人口・世帯・就業者

昭和60年国勢調査によると、昭和60年10月1日現在の我が国の総人口は1億2,105万人であり、前回の国勢調査が行われた昭和55年からの5年間に399万人(3.4%)増加した。この5年間の人口増加率は、前回のその4.6%を下回っているだけでなく、昭和49年以降続いている出生率の低下を反映し、戦後最も低いものとなっている。

これを0～19歳、20～64歳、65歳以上の年齢階級別に分けてみると、それぞれ3,503万人(28.9%)、7,355万人(60.8%)、1,247万人(10.3%)となっており、65歳以上の老年人口の構成比は長期的にわたり上昇が続いている。

また、厚生省人口問題研究所昭和61年12月推計の「日本の将来推計人口」の中位推計によると、0～19歳の年齢層の人口は、近年の出生数の減少を反映して昭和72年(1997年)まで減少し、その後昭和85年(2010年)まで増加を続け、以後は出生率等の変動に伴い、約30年周期で増減を繰り返すが全体として減少傾向にある。また、20～64歳の稼働年齢層の人口は若干の増減の周期はあるものの、一貫して減少を続けるものとされている。一方、65歳以上の老年人口をみると、昭和95年(2020年)に3,188万人とピークに達するが、割合では昭和120年(2045年)近くまで増大を続け、4人に1人が老年人口になる時代を迎えると推計されている(第3表参照)。

世帯数は、昭和60年6月6日現在で、3,722万6,000世帯で、前年に比べ0.3%の減少となっている。これは主に単独世帯数の減少によるところが大きい。世帯人員別にみると、4人世帯が全体の25.2%で最も多く、一世帯当たりの平均世帯人員は3.22人ではほぼ横ばいで推移している。世帯構造(家族構成)別にみると、「核家族世帯」が2,274万4,000世帯で全体の61.1%を占めており、このうち「夫婦のみ世帯」が世帯数、構成割合とも増加傾向にある。また、世帯類型別にみると、「高齢者世帯」が311万世帯で、前年に比べ2.9%増加してお

り、全世帯に占める割合も8.1%から8.4%に増加している。

昭和61年平均の就業者数は、5,853万人で、前年に比べて46万人(0.8%)と小幅な増加となっている。そのうち、男子就業者、女子就業者は、それぞれ、3,526万人、2,327万人であり、前年比でみると、男子は23万人(0.7%)、女子は23万人(1.0%)の増加となっている。就業者を従業上の地位別にみると、雇用者は、4,376万人となっており、自営業主、家族従業者が減少し続けているのに対し年々その比率は上昇し、昭和61年は74.8%となっている。

## 第2節 社会保障の動向

### 1 概況

我が国の社会保障制度は、制度的にも内容的にも、戦後一貫して改善が図られた結果、現在では、西欧先進諸国と比較して、ほぼ遜色のないものとなっている。しかしながら、今後の急速な人口構造の高齢化等により医療給付費や年金給付費の大幅な増加が予想される一方、経済の低成長への移行により財源面では厳しい制約を受けることとなったため、近年、給付と負担それぞれの面から社会保障制度の在り方を再検討することが緊急の課題とされ、ここ数年来、具体的な検討が行われてきた。

そして、このような状況の下、公的年金制度においては、全国民に共通する基礎年金の導入による再編成、給付と負担の見直し等を行う制度改正が昭和61年4月から施行され、公的年金制度の一元化に向けて一步を踏み出した。また、医療保障制度については、昭和59年10月の健康保険制度改正に続き、昭和61年12月には、老人医療費についての各保険者間の負担の公平化を図るため、加入者分担率を段階的に100%に引き上げること等を内容とする老人保健法改正案が成立し、昭和62年1月から施行された。

### 2 公的扶助及び社会福祉

#### (1) 生活保護

社会保障制度は多様な施策によって組み立てられているが、生活保護制度は国民生活の最終的なよりどころとして重要な役割を果たしている。生活扶助基準については、従来から一般国民生活の向上の度合等を考慮して改善が図られ

てきており、昭和61年度においては対前年度比2.0%の上げが行われ、基準額は12万6,997円（標準3人世帯，1級地）となった。

また、生活保護受給者数は、景気の動向を反映して増減するが、昭和48年後半の第一次オイルショック以後は微増傾向が続いており、昭和61年度においては1か月平均143万1,000人となっている。

保護率（人口千対）についてみると、昭和50年度12.1%、55年度12.2%、昭和59年度12.2%とほぼ横ばいで推移してきたが、60年度は、11.8%と若干低下した。

## (2) 社会福祉

近年、老年人口の増大、核家族化、家族規模の縮小、女子の就労の増加、地域社会等における連帯感の希薄化等の家族や地域社会の変化等を背景として、福祉サービスに対する需要は増大し、かつ多様化している。また、これに伴い、福祉サービスについての考え方も変化してきており、施策対象を低所得者に限らず要援護者全体に拡げるとともに、在宅福祉対策を重視するほか、民間活力の導入を積極的に図る等福祉サービスの提供のあり方等が見直されようとしている。

昭和61年度においては、福祉行政における国と地方における役割分担及び費用負担のあり方について見直しが行われ、地方公共団体の自主性を尊重するという観点から、従来機関委任事務であった社会福祉施設への入所措置等の事務を団体委任事務に改める（昭和61年12月26日から施行）とともに補助率を10分の7から2分の1に改める一方、デイ・サービス事業、ショートステイ事業等について補助率を3分の1から2分の1に引き上げる措置が講じられた。

老人福祉の分野では、在宅福祉の中核をなす家庭奉仕員派遣事業について家庭奉仕員を1,942人増員させるほか、主任家庭奉仕員を187人増員することとされた。また、従来、特別養護老人ホーム等に付設してモデル的に実施していたデイ・サービス事業の事業内容を充実するとともに、デイ・サービス事業の拠

点としての「デイ・サービスセンター」を114か所増設することとされた。

児童福祉の分野においては、昭和61年6月から児童手当制度の大幅な改正が行われ、新たに第二子を支給対象とする一方、支給期間は従来の「義務教育終了時まで」から「義務教育就学時」までに短縮することとされた。

心身障害児（者）福祉の分野では、日常生活用具給付等事業の給付品目の増加、身体障害者相談員や家庭奉仕員の増員とともに、在宅障害者デイ・サービス事業の充実と障害者社会参加促進事業の拡充が図られた。また、基礎年金の導入に伴い障害者の所得保障の改善が図られ、昭和61年4月から、従来の福祉手当を再編成して特別障害者手当（月額20,800円）及び障害児福祉手当（月額11,550円）を支給することとされた。

## 3 医療保険

国民医療費は、昭和51年度から昭和53年度にかけて平均15%以上の伸び率を示した後、昭和54年度以降1桁台の伸び率が定着し、昭和59年度には15兆932億円、3.8%の増加に止まった。また、国民1人当たりの医療費は12万5,500円（対前年度比3.1%増）となっている。診療区別では、一般診療医療費に占める入院医療費の割合は49%（59年度；42.1%）と年々上昇しており、全体の増加に対する増加寄与率は8割にも達している。また、一般診療医療費を年齢階級別にみると、65歳以上の高齢者医療費の割合が一貫して増大（昭和59年度；35.7%）し、一人当たりの医療費では高齢者は39万4,000円（59年度）と若年世代の5倍にもなっている。

このような漸増を続ける医療費を適正・効率的なものとするため、昭和61年度においては、保険医療機関等に対する指導監査、レセプト審査体制の充実が図られたほか、診療報酬体系の見直し、薬価基準の改定等が行われた。

国民健康保険については、退職者医療制度の導入、国庫補助基準の改正に伴う国民健康保険財政の安定化のための措置の必要から特別の措置（国民健康保険特別交付金の交付）を講ずることとされた。



また、政府管掌健康保険については、財政状況を反映して保険料率を昭和61年3月1日から62年2月28日までの間に限り84%から83%に引き下げることとされた。

#### 4 年金保険

核家族化の進行、高齢者世帯の増加等により家族の扶養機能が低下している中において、公的年金制度は、世代間の所得再分配の機能を持ち、また、生活水準や物価上昇等に合わせた給付額の調整が行われること等により、老後の所得保障の中核としての役割を担うものとなっている。公的年金制度が3種7制度に分立していることから生じている制度間格差、産業構造等の変化に伴う制度基盤の不安定化、重複給付・過剰給付等の問題を解決し、公的年金制度全体の長期的安定を図るとの見地から、昭和70年を目途とする公的年金制度の一元化を展望した年金改革の第一歩として、国民年金の適用を拡大し全国民に共通する基礎年金を導入するとともに、給付水準の適正化を行うこととされ、第102回国会において「国民年金法等の一部を改正する法律案」が、第103回国会において「国家公務員等共済組合法等の一部を改正する法律案」等共済関係4法案が、それぞれ一部修正のうえ可決成立したが、いずれも昭和61年4月1日から施行された。

なお、昭和61年度においては、旧法による厚生年金保険、船員保険（年金部門）、拠出制国民年金等について、2.7%のスライドが実施され、また、福祉年金についても同様に年金額の引上げが行われ、老齢福祉年金は月額26,500円から27,200円に改定された。更に、新法による国民年金、厚生年金保険等については、3.8%のスライドが実施された。

年金積立金は、将来膨大化する年金給付の支払いのための原資であり、昭和60年度末の厚生年金保険及び国民年金の積立金累積額は約53兆円に達している。その管理運用については、公的年金の改革、金融自由化の進展に伴う資金運用環境の変化等を背景として、極力有利運用を行うことにより年金財政の安

定化を図ること等が要請されてきた。このため、年金福祉事業団が政府から調達した資金の運用等を行うとともに、これにより積み立てられた積立金を国庫に納入することとすること等を内容とする「年金財政基盤強化のための年金福祉事業団の業務の特例及び国庫納付金の納付に関する法律案」が第108回国会に提出され、成立した。

#### 5 労働保険

労災保険については、保険料収納額及び給付費支払額ともに年々増加傾向にある。受給者の推移をみると、新規受給者は漸次減少を続け、昭和57年度に100万人を割り、昭和60年度には902,000人となっている。受給者の内訳では、年金受給者が年々増加しており、そのうち遺族（補償）年金受給者が昭和60年度末で46.3%を占め最も多くなっている。また、給付費の支払状況を給付種別にみても、年金等給付が給付費等支払額の31.9%を占め最も多くなっている。

雇用保険については、昭和60年度の失業給付額をみると、前年に比べ28%の大幅な減となった。これは、基本手当において、自己都合退職者に対する給付制限期間を1か月から3か月までに延長したこと、65歳以上の高齢者に高年齢求職者給付金（一時金）を支給し基本手当を支給しないこととしたこと等の昭和59年の制度改正の影響が現われたことにより、年度合計の受給実人員が22.2%の減となったことによるものである。

また、第108回国会に提出され、成立した「地域雇用開発等促進法」において、特定の地域の離職者である雇用保険の受給資格者に対しては、延長給付を行うこと等の特別の措置を講ずることとされている。

#### 6 公衆衛生及び医療

戦後、生活水準の向上、医学技術の進歩や保健医療施策の拡充等により我が国の平均寿命は順調に伸び、昭和60年の簡易生命表によると男74.84歳、女

80.46歳で、今や我が国は世界一の長寿国となっている。そして、出生率の低下と相まって、老年人口の割合は増え続け、人口の高齢化が進行している。また、死因をみると、結核をはじめとする感染症が克服され、がん、心疾患、脳血管疾患といったいわゆる成人病が死因の上位を占めるようになってきている。

このような人口構造の高齢化、疾病構造の変化等により、国民の健康や医療に対する考え方も大きく変わってきており、施策の面においても、これに対して、生涯を通じる積極的な健康づくりの重視や包括的かつ継続的な広い領域にわたるものとしての保健医療サービスの位置づけが見られる。

健康づくり対策は、乳幼児から老人に至るまで個人々の生活環境等に応じて進められるよう、地域や職域における健康診査や保健指導が体系的に整備されている。職域における健康管理事業については、昭和61年度成人病予防健診に新たに日帰り人間ドックを加える等充実が図られた。

乳幼児及び妊産婦に対する保健医療の向上は、個人の健康にとって必要であるばかりでなく、将来を担う人材の健やかな育成という意味で社会にとっても極めて重要であり、我が国においては母子保健対策の推進に力が注がれてきた。昭和61年度においては、昭和60年度に新設されたB型肝炎母子感染防止事業が充実されたほか、小児慢性疾患の診断・治療技術の拡充が図られた。こうした施策の展開の結果、乳児死亡率の著しい低下等をもたらすなど、我が国の母子保健は世界の最高水準になるに至っている。

精神障害者対策については、従来の閉鎖的・隔離的な入院治療を中心とする精神医療から、病院における開放処遇、家庭や地域社会の中でサービスを提供することにより社会への復帰・適応を促進する地域精神保健・医療や社会復帰対策の重視へと、大きく変わりつつある。昭和61年度においては精神障害者の社会復帰の促進を図るため、精神衛生センターデイ・ケア事業を拡充するほか、精神障害者回復者社会復帰施設等の充実が図られた。また、精神障害者の人権の確立を図るため、精神病院への入院手続等について見直しを行うとともに

に、精神障害者の社会復帰関連施策の充実を図ること等を内容とする「精神衛生法等の一部を改正する法律案」が第108回国会に提出され、継続審査となっている。

結核・感染症対策については、インフルエンザ等各種の感染症につき迅速で的確な情報を提供するために、コンピュータオンラインによる国・地方を通じた常時監視体制（サーベイランスシステム）が確立されるとともに、結核の罹患率の高い地域での検診促進事業が昭和61年度から実施されることとなった。

我が国の医療供給体制は、全体としてはかなり高い水準に達しているが、病床数や医師数等において地域差がみられ、かつ、病院・診療所相互間の役割分担、連携が不十分なため医療機関が本来の機能を発揮できないといった弊害が指摘されている。

このような中で、地域医療計画による体系的な医療供給体制の整備を図ること等を目的とする「医療法の一部を改正する法律案」が第103回国会において一部修正のうえ、成立し、これを受けて関係政省令の整備、医療計画作成指針の策定等が行われ、計画作業が進められている。

国民生活の向上、産業活動の活発化等に伴う廃棄物の量的な増大、質的な多様化に対応するため、その適正な処理が極めて重要な課題となっており、ごみ処理施設、し尿処理施設等の廃棄物処理施設の整備の推進、廃棄物の資源化・有効利用の促進、産業廃棄物の排出事業者及び同処理業者に対する指導監督体制の強化等様々の施策が講じられている。なお、昭和61年4月に廃棄物処理施設緊急措置法の一部改正がなされ、昭和61年度を初年度とする第6次廃棄物処理施設整備5か年計画が策定された。

## 7 老人保健

昭和58年2月から施行された老人保健法に基づく保健事業は、40歳以上の者を対象に、壮年期からの健康づくり、疾病の予防をはじめとして、予防から治療、リハビリテーションに至るまでの総合的な保健サービスを行うものである。

り、昭和61年度予算においては、一般診査の診査項目の追加等その充実を図るとともに、訪問指導についてはねたきり者全員に対する初回訪問を実施することとして、前年度に比べ36%増の349億円が計上された。

また、老人保健制度については、その発足後の3年間の経過を踏まえ、幅広い観点から総合的な見直しが行われた結果、その成果が老人保健法等の一部を改正する法律案として第104回国会に提出され、廃案となったが、第107回国会に所要の修正を行ったうえ再度提出され、一部修正のうえ可決成立し、昭和62年1月から施行されることとなった。その主な内容は、①一部負担金の引上げ（外来：1か月400円→1か月800円，入院：1日300円（2か月限度）→1日400円（期限撤廃）、②加入者按分率の引上げ（44.7%→61年度：80%→62～64年度：90%→65年度：100%）、③老人保健施設の創設等である。なお、老人保健施設は疾病、負傷等により寝たきりの状態にある老人等に対して、医療サービスと生活サービスを併せて提供する施設であり、その整備に当たっては、地域におけるこれら老人の実態等を踏まえ、段階的に整備することとされた。

高齢化の進行とともに増大している痴呆性老人に関する対策については、研究、予防対策、介護対策を総合的に実施することが重要であるところから、保健医療、福祉の両面にわたり連携をとりながら各種施策が行われているが、昭和61年度においても、老人に対する精神保健相談指導事業を行う保健所の増加（220か所→319か所）、痴呆性老人処遇技術研修事業の実施施設の増加（40か所→57か所）等各種施策の充実、拡大が図られた。

## 8 社会保障関係総費用

社会保障関係総費用の最近の推移を実支出についてみると、「社会保障及び関連制度合計」は、昭和60年度は実額で40兆5,548億円、前年度に比べて2.6兆円の増、伸び率では6.8%で、前年度に引き続き一桁台の伸びとなっている。これを国民所得に対する比率で見ると、昭和60年度では15.9%（第1図）とな

っており、前年度に比べやや増加がみられる。

社会保障関係総費用の実支出の伸びを各事項別にみると、社会保険は国民所得の伸びを上回っており、なかでも年金保険の伸びが引き続き極めて大きくなっており、年金制度の成熟化の進行がうかがわれる（第2図参照）。

なお、社会福祉については、老人保健法の施行（昭和58年2月）に伴い、従来の老人福祉法による老人医療費に見合うものが老人保健法による医療給付費に対する公費負担に振り替わり、別建の老人保健に計上替えされたため、昭和58年度は減少という形になっていたが、昭和59年度からは計上区分の変更による影響がなくなり再び増大傾向を示している。

また、各年度における増加額に対する事項別寄与率は、第1表に示すとおり、昭和57年度までは医療保険と年金保険の寄与率が高く、年金保険が昭和58年度以後も高い寄与率を示しているのに対し、老人保健拠出金を除いた医療保険は昭和58年度、昭和59年度大きく減り、昭和60年度には再度プラスとなっている。また、昭和58年度には前述した理由で減少した社会福祉は、昭和59年度からはプラスとなっている。

社会保障関係総費用の事項別構成比（第2表及び第3図）は、前年度と同様、老人保健の比重が増加しているが、年金保険は減少しており、反面、医療保険は増加に転じている。

次に、社会保障関係総費用の最近の推移を実収入についてみると、「社会保障及び関連制度合計」は、昭和60年度では前年度と比べ約4.1兆円増の50兆5,969億円となり、対前年度伸び率は8.7%となっている。そのうち、国庫負担金は、対前年度比で2,423億円（1.8%）の増と実収入全体の伸びを下回っている。

第1図 国民所得に対する社会保障関係総費用の割合(第3表参照)

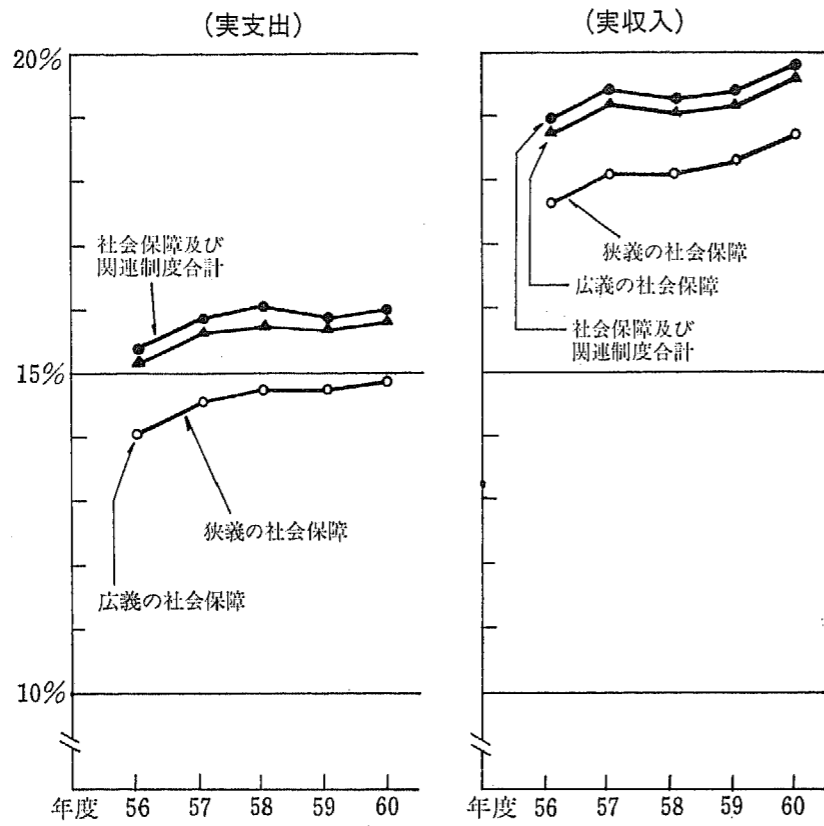

第2図 社会保障関係総費用の事項別伸び率(実支出)  
(55年度=100)

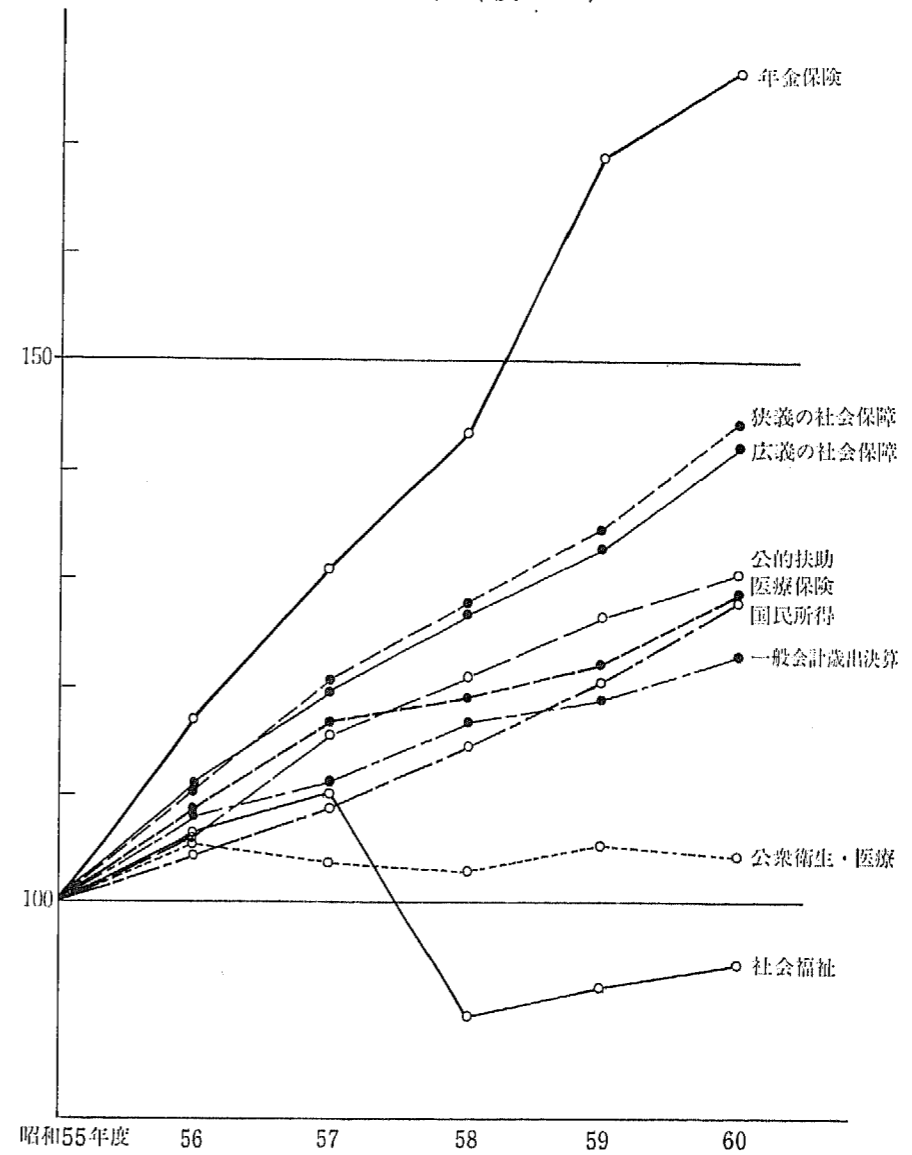

第1表 社会保障関係総費用増加の寄与率（実支出）

（単位 %）

| 区 分                 | 昭和56年度<br>（決算） | 57<br>（決算） | 58<br>（決算） | 59<br>（決算） | 60<br>（決算） |
|---------------------|----------------|------------|------------|------------|------------|
| 社会保障及び関連制度合計        | 100.0          | 100.0      | 100.0      | 100.0      | 100.0      |
| 公 的 扶 助             | 2.6            | 4.3        | 3.1        | 3.7        | 1.9        |
| 社 会 福 祉             | 4.3            | 3.4        | △ 21.5     | 3.9        | 1.5        |
| 社 会 保 険             | 81.9           | 83.1       | △ 33.3     | 71.4       | 78.7       |
| 医 療 保 険             | 27.1           | 25.9       | △ 90.5     | △ 63.3     | 61.9       |
| 年 金 保 険             | 46.3           | 51.8       | 53.3       | 129.2      | 24.3       |
| 雇 用 保 険             | 6.1            | 3.4        | 2.6        | 2.3        | △ 9.0      |
| そ の 他 <sup>1)</sup> | 2.4            | 1.8        | 1.3        | 3.2        | 1.4        |
| 老 人 保 健             | —              | 9.8        | 154.7      | 17.8       | 18.1       |
| 公 衆 衛 生・医 療         | 4.1            | △ 1.8      | △ 1.0      | 3.1        | △ 0.8      |
| そ の 他               | 7.1            | 1.2        | △ 2.0      | 0.1        | 0.6        |
| 恩 給                 | 4.3            | 3.4        | 0.0        | △ 1.0      | 0.6        |
| そ の 他 <sup>2)</sup> | 2.8            | △ 2.2      | △ 2.0      | 1.1        | 0.1        |

注 1 業務災害補償保険及び共済組合の業務経理、保健経理よりなる。  
 2 戦争犠牲者援護、住宅対策、雇用（失業）対策よりなる。  
 3 社会保険の医療保険には、老人保健拠出金は含まない。

第2表 社会保障関係総費用構成比（実支出）

（単位 %）

| 区 分          | 昭和56年度<br>（決算） | 57<br>（決算） | 58<br>（決算） | 59<br>（決算） | 60<br>（決算） |
|--------------|----------------|------------|------------|------------|------------|
| 社会保障及び関連制度合計 | 100.0          | 100.0      | 100.0      | 100.0      | 100.0      |
| 公 的 扶 助      | 3.9            | 4.0        | 3.9        | 3.9        | 3.8        |
| 社 会 福 祉      | 7.1            | 6.8        | 5.2        | 5.2        | 4.9        |
| 社 会 保 険      | 73.1           | 73.8       | 67.8       | 68.0       | 68.6       |
| 医 療 保 険      | 33.8           | 33.3       | 26.4       | 22.3       | 24.9       |
| 年 金 保 険      | 31.8           | 33.1       | 34.3       | 38.5       | 37.6       |
| 雇 用 保 険      | 4.6            | 4.5        | 4.4        | 4.3        | 3.5        |
| そ の 他        | 2.9            | 2.8        | 2.7        | 2.9        | 2.7        |
| 老 人 保 健      | —              | 0.6        | 9.3        | 9.7        | 10.2       |
| 公 衆 衛 生・医 療  | 7.5            | 6.9        | 6.5        | 6.3        | 5.8        |
| そ の 他        | 8.4            | 7.9        | 7.3        | 7.0        | 6.6        |
| 恩 給          | 5.8            | 5.7        | 5.3        | 5.1        | 4.8        |
| そ の 他        | 2.6            | 2.2        | 2.0        | 2.0        | 1.8        |

注 社会保険の医療保険には、老人保健拠出金は含まない。

第3図 社会保障関係総費用構成比（実支出）

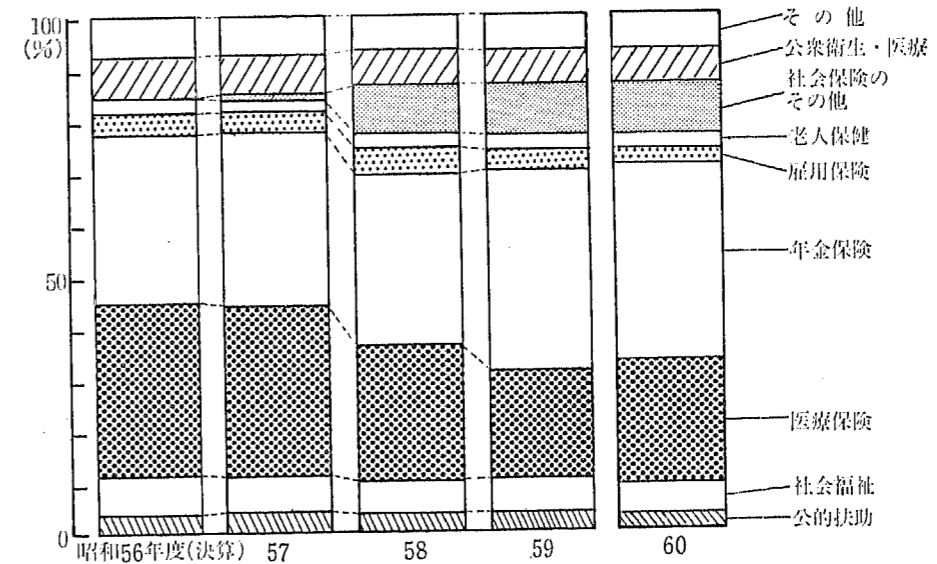

第3表 将来推計人口（年齢3区分別）

（単位 千人）

| 年次         | 総人口     | 年齢3区分別人口（割合%） |               |               |
|------------|---------|---------------|---------------|---------------|
|            |         | 0～19歳         | 20～64歳        | 65歳以上         |
| 昭和60（1985） | 121,049 | 35,025（28.93） | 73,551（60.76） | 12,472（10.30） |
| 65（1990）   | 124,225 | 33,168（26.70） | 76,238（61.37） | 14,818（11.93） |
| 70（1995）   | 127,565 | 30,912（24.23） | 78,644（61.65） | 18,009（14.12） |
| 75（2000）   | 131,192 | 31,024（23.65） | 78,830（60.09） | 21,338（16.26） |
| 80（2005）   | 134,247 | 32,297（24.06） | 77,755（57.92） | 24,196（18.02） |
| 85（2010）   | 135,823 | 33,082（24.36） | 75,636（55.69） | 27,104（19.95） |
| 90（2015）   | 135,938 | 32,514（23.92） | 72,783（53.54） | 30,643（22.54） |
| 95（2020）   | 135,304 | 31,034（22.94） | 72,390（53.50） | 31,880（23.56） |
| 100（2025）  | 134,642 | 29,996（22.28） | 73,181（54.35） | 31,465（23.37） |
| 105（2030）  | 134,067 | 30,222（22.54） | 72,843（54.33） | 31,001（23.12） |
| 110（2035）  | 133,133 | 31,074（23.34） | 71,118（53.42） | 30,941（23.24） |
| 115（2040）  | 131,646 | 31,466（23.90） | 68,442（51.99） | 31,738（24.11） |
| 120（2045）  | 130,017 | 30,955（23.81） | 67,677（52.05） | 31,384（24.14） |
| 125（2050）  | 128,681 | 30,032（23.34） | 68,368（53.13） | 30,281（23.53） |
| 130（2055）  | 127,704 | 29,570（23.16） | 69,217（54.20） | 28,917（22.65） |
| 135（2060）  | 126,947 | 29,887（23.54） | 68,948（54.31） | 28,112（22.15） |
| 140（2065）  | 126,215 | 30,488（24.16） | 67,528（53.50） | 28,199（22.35） |
| 145（2070）  | 125,518 | 30,697（24.46） | 66,144（52.70） | 28,677（22.85） |
| 150（2075）  | 124,890 | 30,335（24.29） | 65,870（52.74） | 28,685（22.97） |
| 155（2080）  | 124,401 | 29,827（23.98） | 66,496（53.45） | 28,079（22.57） |
| 160（2085）  | 124,066 | 29,710（23.95） | 67,041（54.04） | 27,316（22.02） |

注 中位推計である。

資料 厚生省人口問題研究所「日本の将来推計人口」（昭和61年12月推計）

## 社会保障関係総費用の算定について

## 社会保障費の推計

我が国の社会保障制度全般の現状を正しく理解するためには、特に社会保障のために我が国では1年間にどの位の額が支出されているのか、それは国民所得——1年間の稼ぎ——に対してどの位の比率を占めているのかについての検討が必要である。

現在、我が国には、社会保障費又はその類似の費用の推計についていくつかの推計が行われている。

よく知られているものとしては、ILO（国際労働機関）の社会保障費（第310表参照）、厚生省の社会保障給付費（第312表参照）、社会保障制度審議会事務局の社会保障関係総費用（第1表参照）等がある。

ILOの社会保障費は、加盟各国に一定の基準を示して3年ごとに報告を求め、これを「社会保障費」として公表しているものである。我が国も加盟国の一員として、ILOの基準に基づき報告している。

厚生省の社会保障給付費は、ILOへの報告とおおむね同じ基準で給付費を推計しているものである。

社会保障のための費用と一口にいっても、ある具体的な費用を社会保障の費用として算入するかどうかは判断の分かれるところである。ILOに報告される社会保障費の範囲と内容も国によって財政一般、また社会保障制度の体系が違うことを考慮すれば、国際比較上大きな問題を残しているといわざるをえない。

我が国の社会保障費についての推計も、ILOに報告されているものと厚生省の社会保障給付費、社会保障制度審議会事務局の社会保障関係総費用を比較してみると社会保障の範囲、経費の種別、推計方法等に違いがあるため、具体的な数値が若干異なっているのが現状である。

社会保障の総費用のうちから国税(専売, 印紙収入等を含む。)で賄われる部分(国庫負担分)だけを取り出して, それ为国家財政(国の一般会計予算)の中でどの位の割合を占めるかという年度ごとの比較も重要なことである。そういう意味の公の資料としては, 毎年政府が翌年度予算を編成したときにその概算を主要経費別に計上して公表する「歳出予算主要経費別対前年度比較表」及び一般会計歳入歳出を目的別に分類した資料(第301表)がある。前者においては, その最初に「社会保障関係費」(第302表参照)が掲げられており, 後者においても分類項目として「社会保障関係費」が掲げられているが, その内容は構成項目が若干異なり, 従って金額も異なっている。

なお, 社会保障を国民経済とのつながりに着目して, マクロ的に理解しようとする場合には, 社会保障移転という概念があり, 国民経済計算上使用されている。

社会保障の規模を金額ではかるには, どの推計値によるべきか, 各種の推計について, 範囲や内容についての統一的な基準が設定されるべきではないかなど今後解決をせまられている問題は多い。

### 社会保障制度審議会事務局の推計

#### 1 社会保障関係総費用算定の経緯

社会保障制度審議会は, 昭和25年10月に政府に対し「社会保障制度に関する勧告」を行ったが, その際社会保障の財政計算を行うこととなり, 審議会の定めた方針に基づいて事務局が狭義の社会保障の項目を作り, これにより社会保障関係総費用を算定した。同算定においては, 「狭義の社会保障」の範囲を公的扶助, 社会保険, 医療及び公衆衛生, 社会福祉としている。その後昭和33年度に「社会保障統計年報」を創刊するに当たり, 「狭義の社会保障」に恩給, 軍人恩給及び遺家族援護, 留守家族援護を加えたものを「広義の社会保障」とし, 更に「広義の社会保障」に雇用(失業)対策, 住宅施設(第二種)を加えたものを「社会保障及び関連制度」とした。

昭和37年8月に社会保障制度審議会は, 昭和25年の勧告以来累積してきた諸問題を再検討し, 今後10年におよぶ社会保障制度の拡充に関する具体的な方策についての意見をまとめ, 「社会保障制度の総合調整に関する基本方策についての答申および社会保障制度の推進に関する勧告」として公表した。この検討の過程で, 将来の社会保障の規模を予想するため, 総費用の算定方法について再検討が行われた。

その結果, 総費用の範囲や従来の三段階区分はそのままとし, 計算方法については, (1)収入と支出の両者を掲げ, かつ, その収支の区分を細分すること。(2)社会保険については借入金等の収支と保険料, 保険給付費等の収支とを区分して実際の事業成績を明確にするため, 実収入と実支出の額を算定すること。(3)決算額(最新年度は予算)で算定することなどの改定を行い現在にいたった。

#### 2 算定方法

##### (1) 実収入の区分について

実収入は, 社会保険以外においては「国庫負担」, 「地方負担」, 「その他」の3区分とし, 社会保険においては「国庫負担」, 「地方負担」, 「保険料」, 「運用収入」, 「その他」の5区分とした。

社会福祉施設についての民間設置者負担分は「地方負担」としている。

社会保険における国庫負担, 地方負担は, 純粋に国又は地方公共団体としての負担のみをあげ, 事業主の立場での負担(共済組合の組合員掛金に見合う負担)は保険料としている。また, 国家公務員等共済組合のうち公企体等組合に係る公共企業体等の負担はすべて保険料としている。

##### (2) 実支出の区分について

実支出は, 社会保険を除き「医療給付費」, 「その他の給付費」, 「施設整備費」, 「施設運営費」, 「事務費」, 「その他」の6区分としている。社会保険においては, 老人保健法, 健康保険法等に基づく老人保健拠出金, 退職者給付拠出金及び日雇拠出金の3種類(昭和61年度予算は国民年金法に基づく基礎年金拠出金も合わせ4種類)の拠出金を整理するため, 前記6区分の他に「拠出金」

の区分を設けてある。

「医療給付費」には、医療に関する現物給付の他療養費払いを含み、その具体的内容は診療、薬剤又は治療材料の支給、看護、移送、療養費の費用である。

「その他の給付費」には、保護費、措置費（社会福祉施設の人件費等事務費は、施設運営費に含むため除く。）、保険給付費等金銭や現物の給付費用（「医療給付費」を除く。）及び世帯更生資金、母子福祉貸付金、らい軽快退所者就労助成金等の貸付（償還金からの再貸付け分を除く。）の額が含まれている。

「施設整備費」には、社会福祉、医療、環境衛生等の施設、住宅、社会保険の保健・福祉施設等の整備費（社会保険事務所、公共職業安定所、労働基準監督署等の分は除く。）が含まれている。なお、国立の病院、療養所（厚生省所管のもの）については、土地等の売却収入額を控除した額であり、地方公共団体立病院については、地方普通会計からの繰入額のみである。

「施設運営費」には、国立の社会福祉施設、病院、療養所、社会保険の保健・福祉施設の運営費から事業収入を控除した額、地方公共団体等立の社会福祉施設、へき地診療所の運営費に対する国庫補助額とこれに対応して地方公共団体の支出すべき義務額の合計額及び地方公共団体立病院の運営の費用（地方普通会計からの繰入額のみ）が含まれている。

「事務費」には、社会保障の実施のため必要な給付、適用、調査、指導監督等の事務費、社会福祉主事、保母、保健婦、助産婦、看護婦等の養成費（施設附属養成所の養成費は、施設運営費に含むため除く。）の額が含まれている。

「その他」には、失業対策事業の事業費、身体障害者体育奨励、老人クラブ助成、健康保険の体育奨励、離職者の生活相談その他上記に該当しない費用の額が含まれている。

### (3) 実収支以外の収支等について

社会保険の決算には、保険給付費、事務費、保健・福祉施設費のような実支出、保険料、国庫負担金のような実収入のほか、借入金受入れ、償還等の収支があるので、実収入以外の収入と実支出以外の支出について、実収入とは別

に算定している。実収入以外の収入は、借入金受入、積立金受入、前年度繰越金受入に分け、実支出以外の支出は借入金償還、積立金等繰入に分けている。

また、社会保険においては実収入と実支出が一致しない場合があるが、これは実収入と実支出の差額として計上している。

### (4) 算出資料等について

社会保険以外の数値は、国の一般会計決算又は予算により国の支出額を抜き出し、それに、それぞれの費用毎に地方公共団体が対応して支出すべき義務額を加えて算出している。

社会保険の数値は、厚生保険特別会計の健康勘定等の収支計算（決算又は予算）又は損益計算（決定又は予定）から算出している。社会保険相応制度（政府職員等失業者退職手当、公務災害補償）の数値は、主として国の一般会計（決算又は予算）から算出している。

補助金の形式でなく地方交付税の算定基礎に織り込まれている財源、あるいは地方公共団体の単独財源で実施する社会保障関係の費用については、資料が不十分であるので、公務災害補償、地方公共団体立病院の運営費の赤字補てん又は病院設備整備のための普通会計からの繰入れ及び地方公務員恩給以外は、算入していない。

### 3 社会保障費の範囲

社会保障費の範囲については、制度の新設、改廃等に伴い整備を行うこととしている。

社会保障費の細部の区分は次表のとおりである。

| 区 分    |           | 内 容  |
|--------|-----------|--|
| I 公的扶助 | 1 生活保護    | 生活保護の費用*、生活保護施設運営及び整備の費用                               |
|        | 2 身体障害者福祉 | 身体障害者保護更生の費用*、身体障害者更生援護施設運営及び整備の費用、身体障害者職業訓練及び雇用促進の費用* |



|         |         |             |  |
|---------|---------|-------------|--|
| 狭義の社会保険 | II 社会福祉 | 3 精神薄弱者福祉   | 精神薄弱者保護更正の費用*、精神薄弱者援護施設運営及び整備の費用   |
|         |         | 4 老人福祉      | 老人福祉の費用*、老人福祉施設運営及び整備の費用   |
|         |         | 5 老人医療      | 老人医療の費用* ①   |
|         |         | 6 児童福祉      | 児童保護措置の費用*、児童福祉施設、児童相談所、一時保護所及び保母養成所の運営及び整備の費用、保母修学資金貸与費、へき地保育所及び季節保育所の運営の費用、科学試験研究費補助金のうち小児慢性特定疾患治療の費用              |
|         |         | 7 心身障害児等対策  | 育成医療*、療育の給付*、補装具の支給の費用、肢体不自由児施設、重症心身障害児施設の運営及び整備の費用、特別児童扶養手当の費用*、心身障害者扶養共済運営の費用                                      |
|         |         | 8 児童扶養手当    | 児童扶養手当の費用*   |
|         |         | 9 児童手当      | 児童手当の費用*   |
|         |         | 10 母子衛生     | 母子保健衛生対策の費用*、母子保健施設整備の費用   |
|         |         | 11 母子及び寡婦福祉 | 母子及び寡婦福祉貸付金*、母子福祉施設整備の費用   |
|         |         | 12 学校給食等    | 要保護及び準要保護児童生徒の学校給食及び就学援助（学用品、通学費等の支給を含む。）特殊教育学校就学奨励等の費用  |
|         |         | 13 国立更生援護機関 | 国立視力障害センター、国立身体障害者更生指導所、国立保養所、国立ろうあ者更生指導所、国立教護院、国立精神薄弱児施設の運営及び整備の費用  |
|         |         | 14 災害救助     | 災害救助、日本赤十字社災害救助設備整備、災害弔慰金、災害援護貸付金の費用（厚生省関係のみ）  |
|         |         | 15 その他の社会福祉 | 社会事業学校の運営及び施設整備、社会福祉施設職員退職手当共済事業補助、社会福祉事業振興会事務費補助、社会福祉事業助成費補助、民生委員手帳等作成、へき地保健福祉館、地方改善*、世帯更生、老朽民間社会福祉施設整備、婦人保護施設運営の費用 |

|                 |                              |                        |   |
|-----------------|------------------------------|------------------------|---|
| 狭義の社会保険         | III 社会保険                     | 16 政府管掌健康保険            | 保険給付及び事務の費用、保健福祉施設の費用（厚生保険特別会計健康勘定、業務勘定）            |
|                 |                              | 17 組管管掌健康保険            | 保険給付及び事務の費用、保健福祉施設の費用（全健康保険組合の収支計算）                 |
|                 |                              | 18 日雇労働者健康保険           | 保険給付及び事務の費用、保健福祉施設の費用（厚生保険特別会計日雇勘定、業務勘定）②           |
|                 |                              | 19 国民健康保険              | 保険給付及び事務の費用、保健施設の費用（市町村国民健康保険特別会計、国民健康保険組合収支計算）     |
|                 |                              | 20 厚生年金保険              | 年金給付及び事務の費用、福祉施設の費用（厚生保険特別会計年金勘定、業務勘定）              |
|                 |                              | 21 厚生年金基金              | 年金給付及び事務の費用   |
|                 |                              | 22 国民年金                | 年金給付及び事務の費用、福祉施設の費用（国民年金特別会計）                       |
|                 |                              | 23 農業者年金基金             | 年金給付及び事務の費用   |
|                 |                              | 24 雇用保険                | 保険給付及び事務の費用、雇用改善事業等の費用（労働保険特別会計）                    |
|                 |                              | 25 政府職員等失業者退職手当        | 政府職員等失業者退職手当の費用（労働省所管、林野庁所管分）                       |
|                 |                              | 26 労働者災害補償保険           | 保険給付及び事務の費用、保険施設の費用（労働保険特別会計）                       |
|                 |                              | 27 公務災害補償              | 国家公務員、地方公務員及び政府関係機関職員に対する災害補償並びに消防団員等公務災害補償共済基金の費用* |
|                 |                              | 28 船員保険                | 保険給付及び事務の費用、福祉施設の費用（船員保険特別会計）                       |
|                 |                              | 29 国家公務員等共済組合（連合会組織組合） | 給付及び事務の費用、保健施設の費用（短期経理、長期経理、業務経理及び保健経理）             |
|                 |                              | 30 国家公務員等共済組合（公企体等組合）  | ” ③   |
| 31 地方公務員等共済組合   | ”                            |                        |   |
| 32 私立学校教職員共済組合  | ”                            |                        |   |
| 33 農林漁業団体職員共済組合 | 給付及び事務の費用、保健施設の費用（給付経理、業務経理） |                        |   |

|            |                                       |                 |  |              |
|------------|---------------------------------------|-----------------|--|--------------|
| 狭義の社会保障    | IV 公衆衛生及び医療                           | 34 結核対策         | 結核予防事業* 及び結核医療* の費用  |              |
|            |                                       | 35 精神衛生事業       | 精神衛生事業の費用*、精神病院等整備の費用  |              |
|            |                                       | 36 らい予防対策       | らい予防事業の費用*、らい療養所運営の費用（私立療養所のみ。国立療養所については44に含まれている。）  |              |
|            |                                       | 37 伝染病予防        | 法定伝染病予防事業の費用*、伝染病院隔離病舎整備の費用  |              |
|            |                                       | 38 保健所          | 保健所の運営及び施設整備の費用、保健所貸費生貸与金の費用   |              |
|            |                                       | 39 上水道等施設整備     | 上水道関係施設整備の費用、簡易水道施設整備の費用（鉱害による水道施設復旧事業の費用を含む。）   |              |
|            |                                       | 40 一般廃棄物処理施設    | ごみ処理施設整備、し尿処理施設整備の費用   |              |
|            |                                       | 41 下水道施設整備      | 下水道施設整備の費用（終末処理施設を含む。）   |              |
|            |                                       | 42 公害対策         | 公害健康被害補償対策*、公害防止事業団事務費交付の費用  |              |
|            |                                       | 43 国公立医療機関整備    | 国立病院及び国立療養所（厚生省所管のもの）、公的医療機関並びにへき地診療所の整備の費用  |              |
|            |                                       | 44 国公立医療機関運営    | 国立病院及び国立療養所、へき地診療所並びに地方公共団体立病院の運営の費用   |              |
|            |                                       | 45 その他の公衆衛生及び医療 | 保健婦、助産婦、看護婦等養成指導、優生保護、予防接種、予防接種事故処理、へき地医療対策、地方病予防*、性病予防*、防疫業務委託職員、休日夜間診療対策、血液対策、検疫所*、要保護及び準要保護児童生徒医療、成人病予防対策、麻薬中毒者入院措置の費用*、医薬品副作用被害救済基金の費用*、科学試験研究費補助金のうち特定疾患治療の費用 |              |
|            |                                       | V 老人保健          | 46 医療  | 医療の費用        |
|            |                                       |                 | 47 医療以外の保健事業   | 医療以外の保健事業の費用 |
|            |                                       | 広義の社会保障         | VI 恩給  | 48 文官恩給      |
| 49 地方公務員恩給 | 地方公務員の恩給及び退職年金の費用（自治省調べによる地方公共団体の支出額） |                 |  |              |
| 50 旧軍人遺族恩給 | 旧軍人遺族等恩給の費用*                          |                 |  |              |

|          |             |                |  |
|----------|-------------|----------------|--|
| 広義の社会保障  | VII 戦争犠牲者援護 | 51 その他の恩給      | 国会議員互助年金（給付額から国会議員互助年金法納金額を控除した額）、旧令共済組合、旧日本製鉄八幡共済組合の給付の費用 |
|          |             | 52 戦没者遺族年金等    | 戦没者の遺族年金等の費用*、弔慰金国債及び特別給付金国債の償還（買上げ償還を含む。）の費用*             |
|          |             | 53 戦傷病者医療等     | 戦傷病者特別援護の費用*（戦傷病者無賃乗車船負担金を含む。）                             |
|          |             | 54 原爆医療等       | 原爆障害者対策の費用*（原爆障害者保健施設の運営及び整備の費用を含む。）                       |
|          |             | 55 その他の戦争犠牲者援護 | 引揚者援護の費用*（引揚者給付金国債の償還（買上げ償還を含む。）を含む。）、旧外地官署引揚職員等の給与の費用     |
| 社会保障関連制度 | VIII 住宅等    | 56 第一種公営住宅建設   | 第一種公営住宅建設の費用   |
|          |             | 57 第二種公営住宅建設   | 第二種公営住宅建設の費用（災害復旧分を含む。）                                    |
|          |             | 58 住宅地区改良      | 不良住宅地区改良の費用  |
|          | IX 雇用（失業）対策 | 59 電気導入        | 農山漁村電気導入及び離島電気導入の費用  |
|          |             | 60 失業対策諸事業     | 一般失業対策及び特別失業対策事業の費用*                                       |
|          |             | 61 中高年齢者等就職促進  | 中高年齢者、日雇労働者、駐留軍離職者に対する職業転換対策の費用*                           |
|          |             | 62 炭坑離職者援護     | 炭坑離職者援護事業の費用*、炭坑離職者就職促進手当の費用                               |
|          |             | 63 その他の雇用対策    | 港湾労働雇用対策、公共職業安定所庁舎整備等の費用                                   |

注 \* のあるのは、事業費の他事務費を含む。  
 ① 「5 老人医療」は、昭和58年2月1日施行の老人保健法により、同日分以降の費用はなくなった。  
 ② 「18日雇労働者健康保険」は、日雇労働者健康保険法が昭和59年10月1日に廃止され、健康保険法体系の中に取り入れられたため、同日分以降の費用は、「16政府管掌健康保険」の中に算定されている。  
 ③ 「30国家公務員等共済組合（公企体等組合）」は、日本国有鉄道、日本たばこ産業(株)及び日本電信電話(株)の役職員に係る費用を計上してある。

### 社会保障制度の種類と行政機構の概略(その一)

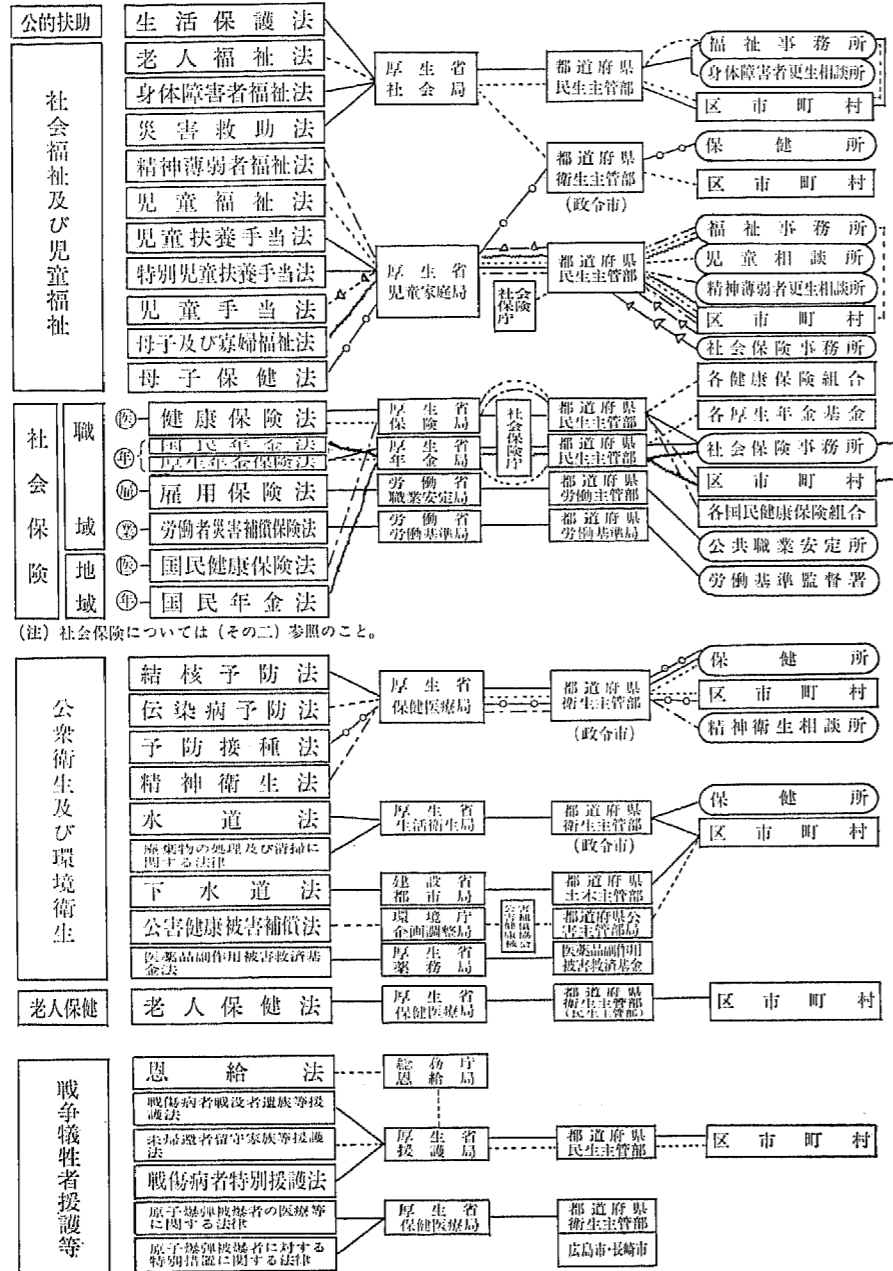

### 社会保障制度の種類と行政機構の概略(その二)

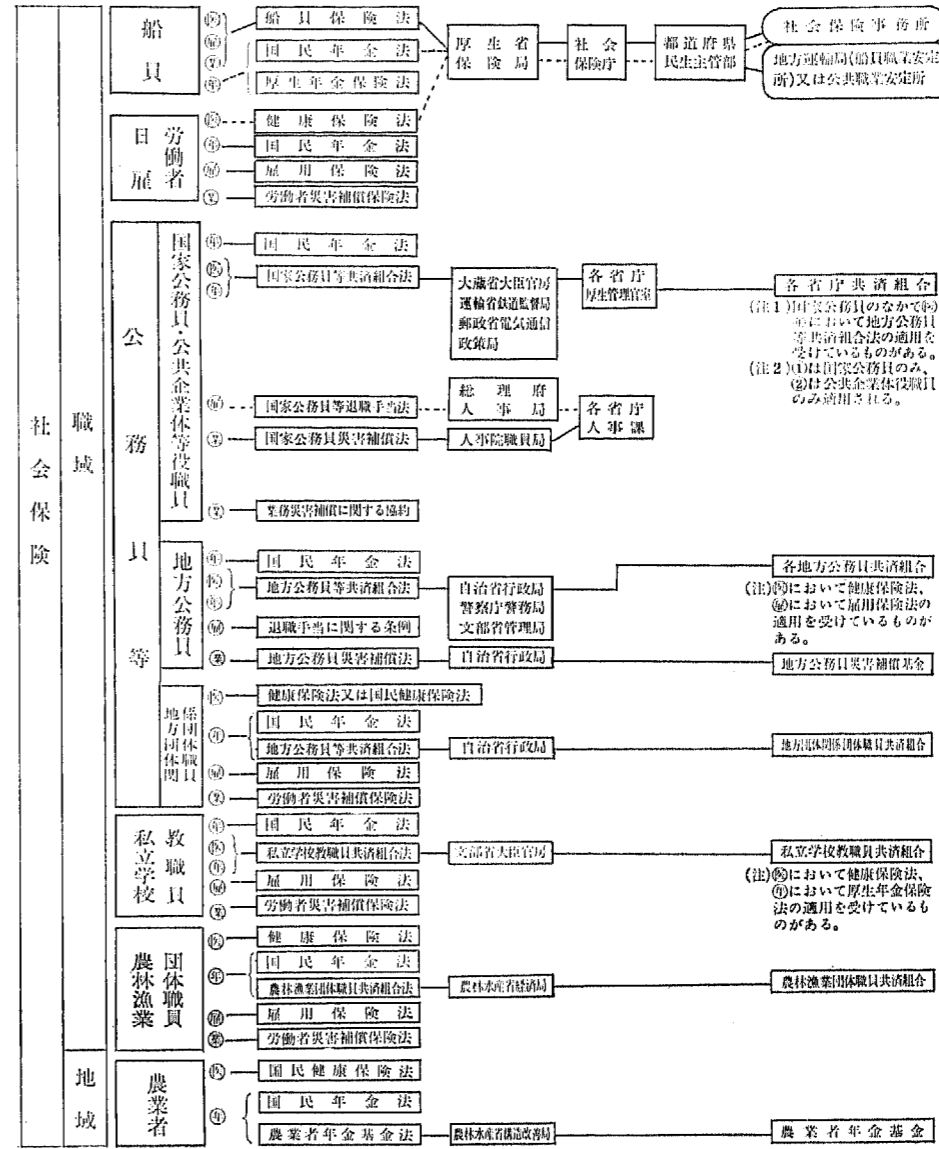

# 社会保険、児童手当及び

昭和62年4月1日現在(対象人員は)

## (I) 医療保険部門 (イ) 職域保険

| 制度の種類 | 健康保険                             |   |                              | 船員保険   |  |
|-------|----------------------------------|---|------------------------------|--|--|
| 根拠法   | 健康保険法(大11.4.22法70)<br>(施行)昭2.1.1 |   |                              | 船員保険法<br>(昭14.4.6法73)<br>(施行)昭15.6.1                                   |  |
| 対象    | 一般被用者                            | 日雇労働者   | 船員                           | 船員   |  |
| 経営主体  | 府④                               | 各健康保険組合<br>(1,743組合)④   | 府④                           | 府④   |  |
| 対象人員  | 1,533万3千人<br>(家族数1,721万4千人)      | 1,272万3千人<br>(1,696万4千人)  | 18万7千人<br>(10万7千人)           | 18万0千人<br>(39万4千人)   |  |
| 財源    | 本人計                              | 4.15% } 8.3% ①<br>4.15% }   | 3,480% } 8.093%<br>4.613% }  | 1級2級~11級<br>55 } 140 } 210 } 755 } 1,970 }<br>85 } 円130 } 円1,215 } 円④  | 4.1% } 8.2%<br>4.1% }                        |
|       | 国庫負担                             | 事務費の全額<br>医療給付費、傷病<br>手当金、出産手<br>当金の16.4% ②   | 事務費の全額<br>医療給付費の補助<br>13億円 ② | 事務費の全額<br>医療給付費、傷病<br>手当金、出産手<br>当金の16.4% ②                            | 事務費の全額<br>医療給付費の補<br>助27億円 ②                 |
| 保険    | 療養の給付                            | 9割⑤⑥  | 9割⑤⑥                         | 9割⑤⑥⑦  | 9割⑤⑥   |
|       | 家族療養費                            | 入院8割④<br>外来7割④  | 入院8割④③<br>外来7割④③             | 入院8割④<br>外来7割④   | 入院8割④<br>外来7割④                               |
| 給付    | 高額療養費                            | 全制度を通じて自己負担限度額54,000円(低所得者30,000円)を超える場合に支給<br>(1)同一世帯で同一月に30,000円(低所得者21,000円)<br>(2)同一世帯で年間に4回以上高額療養費の支給を受け<br>(3)厚生大臣の指定した長期高額疾病については、負担 |                              |  |  |
|       | 出産費(分娩費)                         | 標準報酬月額×1/2<br>(最低額200,000円)   | ③                            | 分娩の月前の標準賃<br>金日額の合算額1月<br>分の1/2相当金額(最<br>低額200,000円)                   | 標準報酬月額×1/2<br>(最低額200,000円)                  |
| 付     | 配偶者出産費(分娩費)                      | 200,000円  | ④                            | (政府管<br>掌に<br>準じ)  | 200,000円                                     |
|       | 育児手当金                            | 2,000円  | ③                            | (政府管<br>掌に<br>準じ)  | 2,000円                                       |
|       | 埋葬料                              | 標準報酬月額の1月<br>分(最低額100,000円)   | ③                            | (政府管<br>掌に<br>準じ)  | 標準報酬月額の2月<br>分(最低額100,000円)                  |
|       | 家族埋葬料                            | 100,000円  | ③                            | (政府管<br>掌に<br>準じ)  | 標準報酬月額の1.4月<br>分(最低額100,000円)                |
| 休養給付  | 傷病手当金                            | 1日につき標準報酬<br>日額×6/10④<br>1年6月まで   | ④                            | 1日につき標準賃金日額の<br>各月ごとの1/50相当額<br>のうち最大のものを6月<br>(結核性1.5年)⑧              | 1日につき標準報酬<br>日額×6/10④<br>3年まで                |
|       | 出産手当金                            | 1日につき標準報酬<br>日額×6/10④産前42<br>日、産後56日分まで⑥  | ③                            | 1日につき、分べんの月<br>前の標準賃金日額の合算額<br>1月分の1/50に相当する金額<br>産前42日、産後56日分まで<br>⑤⑧ | 1日につき標準報酬<br>日額×6/10産前未就<br>労期間、産後56日分<br>まで |
|       | 休業手当金                            | —   | —                            | —  | —  |
| 災害給付  | 弔慰金                              | —   | —                            | —  | —  |
|       | 家族弔慰金                            | —   | —                            | —  | —  |
|       | 災害見舞金                            | —   | —                            | —  | —  |

# 老人保健制度の内容一覧

原則として昭和61年3月末現在)

## (ロ) 地域保険

| 国等共済組合  | 地方公務員等共済組合                                   | 私立学校教職員共済組合                                   | 国民健康保険   |
|---|--|---|--|
| 国家公務員等共済組合法<br>(昭33.5.1法128)<br>(施行)昭33.7.1   | 地方公務員等共済組合法<br>(昭37.9.8法152)<br>(施行)昭37.12.1 | 私立学校教職員共済組合法<br>(昭28.8.21法245)<br>(施行)昭29.1.1 | 国民健康保険法<br>(昭33.12.27法192)<br>(施行)昭34.1.1                |
| 国家公務員、国鉄、日本たばこ産業及び日本電信電話の役員   | 地方公務員等 ⑭                                     | 私立学校教職員                                       | 一般国民   |
| 各府庁等共済組合(27組合)⑩   | 各地方公務員等共済組合(55組合)⑭⑮                          | 私立学校教職員⑯                                      | 各市町村(特別区)及び国民健康保険組合(3,437)⑰⑱                             |
| 187万0千人<br>(286万6千人)  | 298万3千人<br>(394万8千人)                         | 35万3千人<br>(33万3千人)                            | 4,529万4千人  |
| 2.885~5.05% ⑩<br>2.885~5.05% } 5.77~<br>10.1%   | 4.435% } 8.87% ⑮<br>4.435% }                 | 3.775% } 7.55%<br>3.775% }                    | 1世帯当たり平均<br>年額117,388円<br>(昭和60年度)                       |
| 事務費の全額 ⑩  | (各地方公共団<br>体が事務費の)<br>全額負担                   | 事務費の一部  | 事務費の全額、退職被保険者等を除く医療給付費の40%の負担給付費等負担金、10%の調整交付金、その他補助金 ⑰⑱ |
| 9割⑤⑥⑧   | 9割⑤⑥⑧  | 9割⑤⑥⑧   | 7割⑤ただし被保険者のうち退職被保険者8割退職被保険者の被扶養者(入院8割外来7割)               |
| 入院8割④<br>外来7割④⑤   | 入院8割④③<br>外来7割④③                             | 入院8割④③<br>外来7割④③                              | —  |
| 以上の負担が複数生じた場合には、これらを合算し負担限度額を超える額について支給する。た場合には、4回目からは負担の限度額を30,000円(低所得者21,000円)に軽減する。限度額を月10,000円に軽減する。 |  |   |  |
| 標準報酬月額の1月分⑩<br>(最低額200,000円)  | (標準報酬月額は<br>給料とする。以<br>下同じ)                  | (標準報酬月額は標<br>準給与月額とす<br>る。以下同じ)               | 条例・規定の定め<br>るところによる ⑲                                    |
| 標準報酬月額×70/100⑩<br>(最低額200,000円)   | —  | (標準月額は標準給与<br>月額とする。以下同じ)                     | —  |
| 2,400円⑩   | —  | —   | (任意給付)   |
| 標準報酬月額の1月分⑩<br>(最低額100,000円)  | —  | —   | 条例・規定の定め<br>るところによる ⑲                                    |
| 標準報酬月額×70/100⑩<br>(最低額100,000円)   | —  | —   | —  |
| 1日につき標準報酬日<br>額×65/100⑩ 1年6月<br>(結核性3年)まで ⑩   | 1日につき給料日額<br>×8/10⑩ 1年6月<br>(結核性3年)まで ⑩      | (標準報酬日額は標<br>準給与日額とす<br>る。以下同じ)               | (任意給付)   |
| 1日につき標準報酬日<br>額×65/100⑩ 産前産<br>後各42日分まで   | 1日につき給料日額<br>×8/10⑩ 産前産後<br>各42日分まで          | —   | (任意給付)   |
| 1日につき標準報酬<br>日額×50/100  | 1日につき給料日額<br>×6/10                           | —   | —  |
| 標準報酬月額の1月分<br>(標準報酬同額は給料<br>とする。以下同じ)   | —  | —   | —  |
| 標準報酬月額×70/100   | —  | —   | —  |
| 損害の程度に応じ標準<br>報酬月額の半月分~3<br>月分 ⑩  | —  | —   | —  |

(II) 年金保険部門

| 制度の種類 |   | 国民年金  |  |
|-------|---|---|--|
| 根拠法   | 国民年金法(昭34.4.16法141)〔施行〕(拠出制年金)昭36.4.1   |   |  |
| 対象    | 第1号被保険者…日本国内に住所を有する20歳以上60歳未満の者であって、次の第2号被保険者及び第3号被保険者以外のもの①<br>第2号被保険者…被用者年金制度の被保険者又は組合員<br>第3号被保険者…第2号被保険者の被扶養配偶者であって、20歳以上60歳未満のもの |   |  |
| 経営主体  | 政府  |   |  |
| 対象人員  | 2,509万1千人   |   |  |
| 財源    | 保険料   | 第1号被保険者(一般保険料)月額7,400円(付加保険料)月額400円<br>第2号被保険者}被用者年金制度から、基礎年金拠出金として国民年金に拠出<br>第3号被保険者}  |  |
|       | 国庫負担  | 基礎年金給付費のうち第1号被保険者に係る負担分の1/3、保険料免除期間に係る老齢基礎年金の給付に要する費用及び付加年金給付費の1/3並びに事務費の全額   |  |
| 給付    | 支給要件  | 年金額⑤  |  |
| 老齢給付  | 老齢基礎年金  | 保険料納付済期間と保険料免除期間とを合算した期間(合算対象期間を含む。)が25年②以上である者が65歳に達したとき支給(支給の繰上げ、繰下げの制度がある。)③<br>$626,500円 \times \frac{(\text{保険料納付済月数}) + (\text{保険料免除月数})}{480} \times 1/3$ ④  |  |
|       | 付加年金  | 付加保険料納付者が老齢基礎年金の受給権を取得したとき支給<br>200円×付加保険料納付済月数 ⑤   |  |
| 障害給付  | 障害基礎年金  | (1) 被保険者期間中に初診日のある傷病等で、障害認定日において障害等級表に該当するものに支給(初診日前に滞納期間が1/3以下等⑥の場合)<br>(2) 20歳前に初診日のある傷病で、20歳に到達した日(又は障害認定日)に障害等級表に該当するものに支給<br>1級 783,100円+加算額⑦<br>2級 626,500円+加算額⑦  |  |
|       | 遺族基礎年金  | 被保険者等が次のいずれかに該当するときに、生計を維持するその者の子のある妻又は子⑧に支給。ただし、(1)又は(2)に該当するときは滞納期間が1/3以下等⑧の場合に限る。<br>(1) 被保険者が死亡したとき<br>(2) 被保険者であった者であって、日本国内に住所を有する60歳以上65歳未満のものが死亡したとき<br>(3) 老齢基礎年金の資格期間を満たしている者が死亡したとき<br>妻に支給する場合 626,500円+加算額⑦<br>子に支給する場合 626,500円+加算額⑧<br>子の数 |  |
| 遺族給付  | 寡婦年金  | 1号被保険者期間で老齢基礎年金の支給要件を満たしている夫が死亡した場合に、10年以上継続して婚姻関係がある65歳未満の妻に60歳から64歳までの間支給(夫が老齢基礎年金、障害基礎年金を受給した場合を除く)<br>夫の老齢基礎年金額×1/4   |  |
|       | 死亡一時金   | 1号被保険者としての保険料納付済期間が3年以上の者(基礎年金受給者を除く)が死亡した場合に支給。ただし、遺族基礎年金を受けることができる者があるときを除く。<br>保険料納付済期間に応じた額(10万円~20万円)<br>付加保険料納付済期間が3年以上の場合、8,500円を加算  |  |

| 制度の種類 |  | 厚生年金保険  |  |
|-------|--|---|--|
| 根拠法   | 厚生年金保険法(昭29.5.19法115)〔施行〕昭29.5.1(昭和16年法律第60号の全部改正) |   |  |
| 対象    | 65歳未満の一般被用者及び船員⑩                                   |   |  |
| 経営主体  | 政府   |   |  |
| 対象人員  | 一般被用者2,706万8千人 船員16万6千人                            |   |  |
| 財源    | 掛金率  | (男子) 6.2% } 12.4%<br>(女子) 5.725% } 11.45%<br>本人使用者計 6.2% } 12.4%<br>5.725% } 11.45%   | (坑内員及び船員) 6.8% } 13.6%<br>6.8% } 13.6%   |
|       | 国庫負担   | 基礎年金拠出金の1/3、事務費の全額  |  |
| 給付    | 支給要件   | 年金額⑬  |  |
| 老齢給付  | 老齢厚生年金   | 老齢基礎年金の受給要件⑪を満たしている者に65歳から支給<br>(平均標準報酬月額× $\frac{7.5}{1000}$ ×加入期間月数)⑬+加給年金額⑭⑮<br>(特別支給) 老齢基礎年金の受給要件を満たしている者が、60歳に達した後に被保険者の資格を喪失したとき、又は被保険者の資格を喪失した後に60歳に⑩達したとき65歳まで支給<br>{(1,298円×加入期間月数)+(平均標準報酬月額× $\frac{7.5}{1000}$ ×加入期間月数)+加給年金額⑭⑮<br>老齢基礎年金の受給要件を満たしている被保険者に、標準報酬月額に応じて60歳から減額支給。ただし、被保険者期間が1年以上の者に限る。<br>{(1,298円×加入期間月数)+(平均標準報酬月額× $\frac{7.5}{1000}$ ×加入期間月数)}×支給停止率⑯+加給年金額⑭⑮ |  |
|       | 障害給付   | 障害厚生年金  | 被保険者であった間に初診日のある傷病に関し、障害基礎年金の受給要件を満たしている者に障害の程度に応じて支給<br>(1級)老齢厚生年金額×1.25+加給年金額⑱<br>(2級)老齢厚生年金額+加給年金額⑱<br>(3級)老齢厚生年金額(最低保障469,900円)⑲ |
| 遺族給付  | 障害手当金  | 障害厚生年金に準ずる(障害厚生年金に該当しない障害の程度)<br>老齢厚生年金額×2<br>(最低保障934,200円)  |  |
|       | 遺族厚生年金   | 被保険者又は被保険者であった者が次のいずれかに該当した場合に支給<br>(1) 遺族基礎年金の保険料納付要件を満たしている人がア 被保険者である間に死亡したとき<br>イ 被保険者の資格喪失後、被保険者期間中に初診日がある傷病によって、初診日から5年以内に死亡したとき<br>(2) 障害厚生年金(1級、2級)の受給権者が死亡したとき<br>(3) 老齢厚生年金の受給権者又は老齢厚生年金の受給要件を満たしている者が死亡したとき ⑳  |  |
|       | 順位   | 老齢厚生年金額× $\frac{3}{4}$ ㉑  |  |
|       | 配偶者  | 1   |  |
|       | 子  | 2   |  |
| 父母    | 3  |   |  |
| 孫     | 4  |   |  |
| 祖父母   | 4  |   |  |

| 制度の種類 |  | 厚生年金基金   |                |
|-------|--|--|----------------|
| 根拠法   | 厚生年金保険法(昭29.5.19法115)〔昭40.6.1法104で追加、昭41.10.1施行〕 |  |                |
| 対象    | 65歳未満の一般被用者及び船員(いずれも基金加入者)                       |  |                |
| 経営主体  | 各厚生年金基金(1,063基金)                                 |  |                |
| 対象人員  | 705万8千人  |  |                |
| 財源    | 掛金率  | (男子)<br>1.6%以上   | (女子)<br>1.5%以上 |
|       | 本人計  | 1.6%以上   | 1.5%以上         |
| 国庫負担  | なし   |  |                |
| 給付    | 支給要件   | 年金額  |                |
| 老齢給付  | (年金給付) 加入員又は加入員であった者が老齢厚生年金の受給権を取得したときに支給        | 給付形態には次の3通りがある   |                |
|       |  | <ul style="list-style-type: none"> <li>・代行型 平均標準報酬月額 × <math>\frac{7.5\text{②} + \alpha}{1000} \times \text{加入期間月数}</math></li> <li>・加算型 (平均標準報酬月額 × <math>\frac{7.5\text{②} + \alpha}{1000} \times \text{加入期間月数}</math>) + (最終又は一定期間標準給与月額 × 加入期間別乗率)</li> <li>・共済型 最終又は一定期間標準給与月額 × 加入期間別乗率</li> </ul> |                |
| 障害給付  | —  | —  |                |
| 遺族給付  | —  | —  |                |

| 制度の種類 |   | 国家公務員等共済組合   |                  |   |                |
|-------|---|--|------------------|---|----------------|
| 根拠法   | 国家公務員等共済組合法(昭33.5.1法128)〔施行〕昭33.7.1(昭和23年法律第69号の全部改正) |  |                  |   |                |
| 対象    | 国家公務員並びに国鉄、日本たばこ産業㈱及び日本電信電話㈱の役職員                      |  |                  |   |                |
| 経営主体  | 各省庁等共済組合(27組合)  |  |                  |   |                |
| 対象人員  | 178万2千人   |  |                  |   |                |
| 財源    | 掛金率   | (連合会)<br>6.13%   | (日本鉄道)<br>12.26% | (たばこ)<br>8.495%   | (電電)<br>7.065% |
|       | 本人計   | 6.13%  | 12.26%           | 8.495%  | 7.065%         |
| 国庫負担  | 基礎年金拠出金の1/3②、事務費の全額                                   |  |                  |   |                |
| 給付    | 支給要件  | 年金額①   |                  |   |                |
| 老齢給付  | 退職共済年金  | 老齢基礎年金の受給要件③を満たしている組合員が、65歳に達した後に退職し、又は退職した後に65歳に達したとき支給 |                  | $\left\{ \left( \frac{\text{平均標準報酬月額} \times 7.5\text{②}}{1000} \times \text{組合員期間月数} \right) + \left( \frac{\text{平均標準報酬月額} \times 1.5}{1000} \times \text{組合員期間月数} \right) \right\} \text{④} + \text{加給年金額} \text{⑤}$                     |                |
|       |   | 老齢基礎年金の受給要件を満たしている65歳以上の組合員に、標準報酬月額に応じて減額支給              |                  | $\left\{ \left( \frac{\text{平均標準報酬月額} \times 7.5\text{②}}{1000} \times \text{組合員期間月数} \right) \times \text{支給停止率} \text{⑥} + \left( \frac{\text{平均標準報酬月額} \times 1.5}{1000} \times \text{組合員期間月数} \right) \right\} + \text{加給年金額} \text{⑤}$ |                |
| 障害給付  | 障害共済年金  | 組合員である間に初診日のある傷病に関して、障害の程度に応じて支給(受給権者が組合員である間は支給停止)⑧     |                  | 1級退職共済年金額 × 1.25 + 加給年金額⑨   |                |
|       |   | 障害共済年金に準ずる(障害共済年金に該当しない障害の程度)                            |                  | 2級退職共済年金額 + 加給年金額⑨<br>3級退職共済年金額<br>(最低保障469,900円)⑩  |                |
| 遺族給付  | 遺族共済年金  | 組合員又は組合員であった者が、次のいずれかに該当した場合に支給                          |                  | 退職共済年金額 × 3/4⑪  |                |
|       |   | 順位   |                  |   |                |
|       |   | 配偶者  | 1                |   |                |
|       |   | 子  | 2                |   |                |
|       |   | 父母   | 3                |   |                |
| 孫     | 4   |  |                  |   |                |
| 祖父母   | 4   |  |                  |   |                |

| 制度の種類 |               | 地方公務員等共済組合                                   | 私立学校教                        |                 |        |       |   |
|-------|---------------|--|------------------------------|-----------------|--------|-------|---|
| 根拠法   |               | 地方公務員等共済組合法(昭37.9.8法152)[施行]昭37.12.1         | 私立学校教職員共済組合法(昭29.1.1)        |                 |        |       |   |
| 対象    |               | 地方公務員等                                       | 私立学校教職員                      |                 |        |       |   |
| 经营主体  |               | 各地方公務員等共済組合(91組合)                            | 私立学校教職員共済組合                  |                 |        |       |   |
| 対象人員  |               | 329万5千人                                      | 34万7千人                       |                 |        |       |   |
| 財源    | 掛金率<br>本人使用者計 | 6.9~7.3%<br>6.9~7.3%}13.8~14.6% <sup>◎</sup> | 5.225%<br>5.225%}10.45%(業務分、 |                 |        |       |   |
|       | 国庫負担          | 基礎年金拠出金の1/3、事務費の全額(地方公共団体負担)                 | 基礎年金拠出金の1/3、                 |                 |        |       |   |
| 給付    |               | 支給要件   | 年金額 <sup>㊦</sup>             | 支給要件            |        |       |   |
| 老齢給付  | 退職共済年金        | (国家公務員等共済組合に同じ)                              | (国家公務員等共済組合に同じ)              | (国家公務員等共済組合に同じ) |        |       |   |
|       | 障害給付          |  |                              |                 | 障害共済年金 | 障害一時金 |   |
| 遺族給付  | 遺族共済年金        |  |                              |                 | 順位     | 配偶者   | 1 |
|       | 子             |  |                              |                 |        |       | 2 |
|       | 父母            |  |                              |                 |        |       | 3 |
|       | 孫             | 4  |                              |                 |        |       |   |
| 祖父母   | 4             |  |                              |                 |        |       |   |

| 職員共済組合                     | 農林漁業団体職員共済組合                          |                  |
|----------------------------|---------------------------------------|------------------|
| 法(昭28.8.21法245)[施行]昭34.1.1 | 農林漁業団体職員共済組合法(昭33.4.28法99)[施行]昭34.1.1 |                  |
|                            | 農林漁業団体等職員                             |                  |
|                            | 農林漁業団体職員共済組合                          |                  |
|                            | 48万8千人                                |                  |
| 福祉分を含む)                    | 6.7%<br>6.7%}13.4%                    |                  |
| 事務費の一部                     | 基礎年金拠出金の1/3、事務費の一部                    |                  |
| 年金額 <sup>㊦</sup>           | 支給要件                                  | 年金額 <sup>㊦</sup> |
| (国家公務員等共済組合に同じ)            | (国家公務員等共済組合に同じ)                       | (国家公務員等共済組合に同じ)  |

| 制度の種類 |           | 農業者年金基金   |  |
|-------|-----------|---|--|
| 根拠法   |           | 農業者年金基金法（昭45.5.20 法78）（施行）昭46.1.1   |  |
| 対象    |           | 農業者 <sup>㉔</sup>  |  |
| 経営主体  |           | 農業者年金基金   |  |
| 対象人員  |           | 83万4千人  |  |
| 財源    | 保険料       | 一般保険料 月額 8,300円<br>特定保険料 月額 5,920円  |  |
|       | 国庫負担      | 経営移譲年金（経過的年金の加算分を除く）の給付費の1/3、経営委譲年金の給付費（被保険者期間が20年未満の者に支給される特例的な経営委譲年金のうち特例加算部分の給付費を除く。）の6分の1相当額            |  |
| 給付    |           | 支給要件  | 年金額 <sup>⑤</sup>                             |
| 年     | 60～64歳の給付 | 経営移譲年金<br>保険料納付済期間等が20年以上である者が、65歳に達する前に経営移譲をしたとき、又は20年未満の者が経営移譲をし、65歳までに20年に達したとき支給                        | 1,675円 <sup>㉕</sup> ×保険料納付済期間月数 <sup>㉖</sup> |
|       |           | 経営移譲年金<br>同上  | 168円 <sup>㉗</sup> ×保険料納付済期間月数 <sup>㉘</sup>   |
| 金     | 65歳以降の給付  | 農業者年金<br>経営移譲年金の受給権者又は保険料納付済期間等が20年以上あり、かつ、60歳に達する前日において農地等につき所有権若しくは使用収益権に基づいて耕作等を行っている者                   | 558円 <sup>㉙</sup> ×保険料納付済期間月数                |
| 一時金   | 脱退一時金     | 保険料納付済期間が3年以上であり、資格喪失し、年金給付の受給資格のないものに支給  | 保険料納付済期間に応じた額<br>(95,000円～1,762,000円)        |
|       | 死亡一時金     | 次のすべてに該当するものが死亡した場合支給<br>イ 保険料納付済期間が3年以上のこと<br>ロ 経営移譲年金の受給権者でないこと<br>ハ 65歳到達月以前に死亡したこと<br>ニ 脱退一時金の受給権者でないこと | 同上   |



(Ⅲ) 業務災害補償部門 (関係制度及び年金保険部門のうち業務上・職務上)

| 制度の種類   | 労働者災害補償保険  | 国家公務員災害   |
|---|--|---|
| 根拠法   | 労働者災害補償保険法 (昭22.4.5法50) (施行) 昭22.9.1   | 国家公務員災害補償法 (昭26.6.2法191) (施行) 昭26.7.1   |
| 対象  | 一般被用者  | 国家公務員   |
| 経営主体  | 政府   | 政府  |
| 対象人員  | 3,621万5千人  | 109万1千人   |
| 財源  | 使用者掛金率 事業の種類に応じ賃金総額に対し 0.5%~14.5% ①<br>国庫負担 予算の範囲で一部費用補助 14億4千万円 ②   | (全額負担)  |
| 負傷、疾病に対するもの   | 右以外の場合<br>療養補償給付10割<br>休業補償給付 給付基礎日額の60%<br>休業特別支給金(労働福祉) 給付基礎日額の20%   | 療養の開始後1.5年を経過しても治らず、傷病等級に該当する場合<br>療養補償 10割<br>同 左<br>傷病補償年金 給付基礎日額の313日分(1級) ③<br>~245日分(3級)<br>傷病特別支給金(労働福祉)……一時金 114万円(1級)~100万円(3級)<br>傷病特別年金(労働福祉) 算定基礎日額の313日分(1級) ~245日分(3級) |
|   | 右以外の場合<br>療養の開始後1.5年を経過しても治らず、傷病等級に該当する場合<br>療養補償 10割<br>同 左<br>傷病補償年金 平均給与額の60%<br>傷病特別支給金(福祉施設)……一時金 平均給与額の20%<br>を越えない額 | 右以外の場合<br>療養の開始後1.5年を経過しても治らず、傷病等級に該当する場合<br>療養補償 10割<br>同 左<br>傷病補償年金 平均給与額の60%<br>傷病特別支給金(福祉施設)……一時金 114万円(1級) ~100万円(3級)<br>傷病特別給付金(福祉施設) 傷病補償年金×                                |
| 障害に対するもの  | 障害補償年金 給付基礎日額の313日分(1級)~131日分(7級) ③<br>342万円(1級)~159万円(7級)<br>障害特別年金(労働福祉) 算定基礎日額の313日分(1級)~131日分(7級)                      | 障害補償年金 平均給与額の313日分(1級)~131日分<br>障害特別支給金(福祉施設)……一時金 342万円(1級)~159万円(7級)<br>障害特別授産金(福祉施設) 332万円(1級)~119万円(7級)……一時金<br>障害特別給付金(福祉施設) 障害補償年金×特別給支給率④                                    |
|   | 障害補償一時金 給付基礎日額の503日分(8級)~56日分(14級) 65万円(8級)~8万円(14級)<br>障害特別一時金(労働福祉) 算定基礎日額の503日分(8級)~56日分(14級)                           | 障害補償一時金 平均給与額の503日分(8級)~56日分<br>障害特別支給金(福祉施設)……一時金 65万円(8級)~8万円(14級)<br>障害特別給付金(福祉施設) 障害補償一時金×特別給支給率④   |
| 遺族に対するもの  | 遺族補償年金 給付基礎日額の153日分(遺族1人)~245日分(遺族5人以上)<br>遺族特別支給金(労働福祉)……一時金 300万円<br>遺族特別年金(労働福祉) 算定基礎日額の153日分(遺族1人)~245日分(遺族5人以上) ③     | 遺族補償年金 平均給与額の153日分(遺族1人)~245日分以上)<br>遺族特別支給金(福祉施設)……一時金 300万円<br>遺族特別授産金(福祉施設)……一時金 300万円<br>遺族特別給付金(福祉施設) 遺族補償年金×特別給支給率④   |
|   | 遺族補償年金を受けることができる遺族がないとき支給<br>遺族補償一時金 給付基礎日額の1000日分を限度<br>遺族特別支給金(労働福祉)……一時金 300万円<br>遺族特別一時金(労働福祉) 算定基礎日額の1000日分を限度        | 遺族補償年金を受けることができる遺族がないとき支給<br>遺族補償一時金 平均給与額の1000日分~400日分<br>遺族特別支給金(福祉施設)……一時金 300万円~120万円<br>遺族特別授産金(福祉施設)……一時金 300万円~80万円<br>遺族特別給付金(福祉施設) 遺族補償一時金×特別給支給率④                         |
| 葬祭料 225千円+給付基礎日額の30日分 (その額が給付基礎日額の60日分に満たない場合) には、給付基礎日額の60日分 | 同 左 (給付基礎日額は平均給与額とする)  |   |

(通勤災害を含む) 障害・死亡の場合にのみ支給される給付を含む)

| 補償           | 地方公務員災害補償   | 船員保険  |
|--------------|---|---|
|              | 地方公務員災害補償法 (昭42.8.1法121) (施行) 昭42.12.1                        | 船員保険法(災害補償部門創設) (昭22.9.5法103) (施行) 昭22.12.1   |
|              | 地方公務員   | 船員  |
|              | 地方公務員災害補償基金   | 政府  |
|              | 328万3千人   | 16万6千人  |
|              | 地方公共団体負担 ⑤  | 7.5% ⑥  |
| 年を経過して級に該当する | なし  | なし  |
| 313日分(1級)    | 右以外の場合<br>療養の開始後1.5年を経過しても治らず、障害等級に該当する場合<br>療養の給付 10割<br>同 左 | 右以外の場合<br>療養の開始後1.5年を経過しても治らず、障害等級に該当する場合<br>傷病手当金 1~3月標準報酬日額の100% 4月超 標準報酬日額の60%<br>傷病手当特別支給金(福祉施設) 4月超標準報酬日額の20%<br>障害年金 最終標準報酬月額額の10.4月分(1級)~8.2月分(3級) ⑦<br>特別支給金(福祉施設) 障害年金額×8% |
|              | (福祉施設) 特別給支給率④  | 障害年金 最終標準報酬月額額の10.4月分(1級)~4.4月分(7級) ⑧<br>第1種特別支給金(福祉施設)……一時金 342万円(1級)~159万円(7級)<br>第2種特別支給金(福祉施設) 障害年金額×8%   |
| (7級)         | 国家公務員災害補償に同じ  | 障害年金 最終標準報酬月額額の10.4月分(1級)~4.4月分(7級) ⑧<br>第1種特別支給金(福祉施設)……一時金 342万円(1級)~159万円(7級)<br>第2種特別支給金(福祉施設) 障害年金額×8%   |
| (14級)        | 国家公務員災害補償に同じ  | 障害手当金 最終標準報酬月額額の30月分(1級)~3月分(7級)<br>第1種特別支給金(福祉施設)……一時金 65万円(1級)~8万円(7級)<br>第2種特別支給金(福祉施設) 障害手当金額×8%  |
| 日分(遺族5人)     | 国家公務員災害補償に同じ  | 遺族年金 最終標準報酬月額額の5.5月分(加給金対象者0人)~8.2月分(加給金対象者4人以上) ⑨<br>第1種特別支給金(福祉施設)……一時金 300万円<br>第2種特別支給金(福祉施設) 遺族年金額×8%  |
| 族がないとき       | 国家公務員災害補償に同じ  | 遺族年金を受けることができる遺族がないとき支給<br>遺族一時金 最終標準報酬月額額の36月分<br>第1種特別支給金(福祉施設)……一時金 300万円<br>第2種特別支給金(福祉施設) 遺族一時金額×8%<br>行方不明手当金 1日につき最終標準報酬日額相当額(3月間)   |
|              | 国家公務員災害補償に同じ  | 葬祭料 最終標準報酬月額額の2月分 (ただし、その額が当該標準報酬月額と225千円との合算額に満たないときはその合算額とする)   |

| 制度の種類       | 国家公務員等共済組合                             | 地方公務員等共済組合  | 私立学校教職員共済組合                              | 農林漁業団体職員共済組合                             |          |
|-------------|--|---|--|--|----------|
| 根拠法         | 国家公務員等共済組合法 (昭33.5.1法128) (施行) 昭33.7.1 | 地方公務員等共済組合法 (昭37.9.8法152) (施行) 昭37.12.1   | 私立学校教職員共済組合法 (昭28.8.21法245) (施行) 昭29.1.1 | 農林漁業団体職員共済組合法 (昭33.4.28法99) (施行) 昭34.1.1 |          |
| 対象          | 国家公務員                                  | 地方公務員等  | 私立学校教職員                                  | 農林漁業団体職員                                 |          |
| 対象人員        | 115万8千人                                | 329万5千人   | 34万7千人                                   | 48万8千人                                   |          |
| 経営主体        | 各省庁共済組合                                | 地方公務員等共済組合(92組合)  | 私立学校教職員共済組合                              | 農林漁業団体職員共済組合                             |          |
| 財源          | 使用者掛金率                                 | 公務上の障害年金、遺族年金の費用の全額   | 事務費の一部                                   | 事務費の一部                                   |          |
|             | 国庫負担                                   |   |  |  |          |
| 負傷、疾病に対するもの | (受給に加入期間による制限はない)                      | (同左)  | (同左)                                     | (同左)                                     |          |
|             |  |   |  |  |          |
| 障害に対するもの    | 年<br>金                                 | 障害共済年金 ⑧ (平均標準報酬月額 × $\frac{20}{100}$ (1級の場合 $\frac{30}{100}$ )) + 300月を超える1日につき平均標準報酬月額 × $\frac{1.5}{1000}$ (1級の場合 $\frac{1.875}{1000}$ ) ⑨ | 障害共済年金 ⑧                                 | 障害共済年金 ⑩                                 | 障害共済年金 ⑪ |
|             |  |   | (同左)                                     | (同左)                                     | (同左)     |
| 遺族に対するもの    | 年<br>金                                 | 遺族共済年金 ⑩ (平均標準報酬月額 × $\frac{3.375}{1000}$ × 組合員月数 (300月未満は300月) (最低保障額85万円))  | 遺族共済年金 ⑩                                 | 遺族共済年金 ⑫                                 | 遺族共済年金 ⑬ |
|             | 一時金                                    |   | (同左)                                     | (同左)                                     | (同左)     |
| 葬祭に対するもの    |  |   |  |  |          |

(IV) 雇用保険部門

| 制度の種類      | 雇用保険法 (昭49.12.23法116) [適用] 昭50.4.1                |  | 船員保険法 (失業部門創設) 昭22.12.24 法235 [適用] 昭22.11.1   |            |            |  |  |           |            |       |       |     |     |      |            |     |      |      |            |      |      |      |            |            |       |              |           |              |          |             |      |             |
|------------|---|--|---|------------|------------|--|--|-----------|------------|-------|-------|-----|-----|------|------------|-----|------|------|------------|------|------|------|------------|------------|-------|--------------|-----------|--------------|----------|-------------|------|-------------|
| 根拠法        | 雇用保険法 (昭49.12.23法116) [適用] 昭50.4.1                |  | 船員保険法 (失業部門創設) 昭22.12.24 法235 [適用] 昭22.11.1   |            |            |  |  |           |            |       |       |     |     |      |            |     |      |      |            |      |      |      |            |            |       |              |           |              |          |             |      |             |
| 対象         | 日雇労働者   |  | 船員  |            |            |  |  |           |            |       |       |     |     |      |            |     |      |      |            |      |      |      |            |            |       |              |           |              |          |             |      |             |
| 対象人員       | 15万3千人  |  | 13万5千人  |            |            |  |  |           |            |       |       |     |     |      |            |     |      |      |            |      |      |      |            |            |       |              |           |              |          |             |      |             |
| 財源         | 本人計使用者  | 次の印紙保険料 ③<br>1級 73円 146円 2級 48円 96円<br>3級 31円 63円 4級 20円 41円   | 0.95% } ④<br>0.95% } 1.9%   |            |            |  |  |           |            |       |       |     |     |      |            |     |      |      |            |      |      |      |            |            |       |              |           |              |          |             |      |             |
|            | 国庫負担  | 給付費の1/4 (赤字のときは1/3まで)  | 給付費の1/4 (赤字のときは1/3まで)   |            |            |  |  |           |            |       |       |     |     |      |            |     |      |      |            |      |      |      |            |            |       |              |           |              |          |             |      |             |
| 失業給付       | 基本手当  | 給付日額 (1級6,200円、2級4,100円、3級2,700円、4級1,770円) の13日分 失業前の2月間(前月及び前々月)に28日分以上印紙保険料を納めた者に支給。<br>(1)第1級給付金 第1級印紙保険料が24日分以上。<br>(2)第2級給付金 イ第1級及び第2級印紙保険料が24日分以上。 ロ第1級、第2級及び第3級印紙保険料が24日分以上であり(1)またはイの場合を除く。かつ、第1級、第2級及び第3級の順に選んだ24日分の印紙保険料の平均額が第2級印紙保険料以上。 ハ第1級、第2級及び第3級印紙保険料が24日分未満であり、かつ第1級、第2級、第3級及び第4級の順に選んだ24日分の印紙保険料の平均額が第2級印紙保険料以上。<br>(3)第3級給付金 イ第1級、第2級及び第3級印紙保険料が24日分以上。(1)又は(2)のイもしくはロの場合を除く。 ロ第1級、第2級及び第3級印紙保険料が24日分未満であり(2)のハの場合を除く。かつ、第1級、第2級、第3級及び第4級の順に選んだ24日分の印紙保険料の平均額が第3級印紙保険料以上。<br>(4)第4級印紙保険料 その他の場合継続する6月間に各月11日分以上、かつ通算して84日分を限度として特例給付が支給される。 | (1)離職の日以前1年間に被保険者期間が6ヵ月以上<br>(2)標準報酬日額(最終2ヵ月間の平均)の8割~6割 ⑤<br>(3)給付日数<br><table border="1"> <tr> <th rowspan="2">就職日における年齢等</th> <th colspan="3">被保険者であった期間</th> </tr> <tr> <th>1年以上 5年未満</th> <th>5年以上 10年未満</th> <th>10年以上</th> </tr> <tr> <td>30歳未満</td> <td>90日</td> <td>90日</td> <td>120日</td> </tr> <tr> <td>30歳以上45歳未満</td> <td>90日</td> <td>150日</td> <td>180日</td> </tr> <tr> <td>45歳以上60歳未満</td> <td>180日</td> <td>210日</td> <td>240日</td> </tr> </table><br>身体障害者で就職が困難な者 240日<br>法定基礎期間が1年未満の者 50日<br>(4)高齢者求職給付金 60歳前から引き続き被保険者である者が60歳に達した日以後失業したときは、失業保険の支給に代えて支給する。<br><table border="1"> <tr> <th>被保険者であった期間</th> <th>高齢者求職給付金の額</th> </tr> <tr> <td>10年以上</td> <td>失業保険日額の120日分</td> </tr> <tr> <td>5年以上10年未満</td> <td>失業保険日額の100日分</td> </tr> <tr> <td>1年以上5年未満</td> <td>失業保険日額の80日分</td> </tr> <tr> <td>1年未満</td> <td>失業保険日額の50日分</td> </tr> </table> イ、特例個別延長給付<br>ロ、個別延長給付<br>ハ、職業補導延長給付<br>ニ、全国延長給付 | 就職日における年齢等 | 被保険者であった期間 |  |  | 1年以上 5年未満 | 5年以上 10年未満 | 10年以上 | 30歳未満 | 90日 | 90日 | 120日 | 30歳以上45歳未満 | 90日 | 150日 | 180日 | 45歳以上60歳未満 | 180日 | 210日 | 240日 | 被保険者であった期間 | 高齢者求職給付金の額 | 10年以上 | 失業保険日額の120日分 | 5年以上10年未満 | 失業保険日額の100日分 | 1年以上5年未満 | 失業保険日額の80日分 | 1年未満 | 失業保険日額の50日分 |
|            | 就職日における年齢等  | 被保険者であった期間   |   |            |            |  |  |           |            |       |       |     |     |      |            |     |      |      |            |      |      |      |            |            |       |              |           |              |          |             |      |             |
| 1年以上 5年未満  |   | 5年以上 10年未満   | 10年以上   |            |            |  |  |           |            |       |       |     |     |      |            |     |      |      |            |      |      |      |            |            |       |              |           |              |          |             |      |             |
| 30歳未満      | 90日   | 90日  | 120日  |            |            |  |  |           |            |       |       |     |     |      |            |     |      |      |            |      |      |      |            |            |       |              |           |              |          |             |      |             |
| 30歳以上45歳未満 | 90日   | 150日   | 180日  |            |            |  |  |           |            |       |       |     |     |      |            |     |      |      |            |      |      |      |            |            |       |              |           |              |          |             |      |             |
| 45歳以上60歳未満 | 180日  | 210日   | 240日  |            |            |  |  |           |            |       |       |     |     |      |            |     |      |      |            |      |      |      |            |            |       |              |           |              |          |             |      |             |
| 被保険者であった期間 | 高齢者求職給付金の額  |  |   |            |            |  |  |           |            |       |       |     |     |      |            |     |      |      |            |      |      |      |            |            |       |              |           |              |          |             |      |             |
| 10年以上      | 失業保険日額の120日分                                      |  |   |            |            |  |  |           |            |       |       |     |     |      |            |     |      |      |            |      |      |      |            |            |       |              |           |              |          |             |      |             |
| 5年以上10年未満  | 失業保険日額の100日分                                      |  |   |            |            |  |  |           |            |       |       |     |     |      |            |     |      |      |            |      |      |      |            |            |       |              |           |              |          |             |      |             |
| 1年以上5年未満   | 失業保険日額の80日分                                       |  |   |            |            |  |  |           |            |       |       |     |     |      |            |     |      |      |            |      |      |      |            |            |       |              |           |              |          |             |      |             |
| 1年未満       | 失業保険日額の50日分                                       |  |   |            |            |  |  |           |            |       |       |     |     |      |            |     |      |      |            |      |      |      |            |            |       |              |           |              |          |             |      |             |
| 技能習得手当     | -   | (1)受講手当…日額590円<br>(2)通所手当…22,000円を限度とする 交通費実費  |   |            |            |  |  |           |            |       |       |     |     |      |            |     |      |      |            |      |      |      |            |            |       |              |           |              |          |             |      |             |
| 寄附手当       | -   | 月額9,500円   |   |            |            |  |  |           |            |       |       |     |     |      |            |     |      |      |            |      |      |      |            |            |       |              |           |              |          |             |      |             |
| 傷病手当       | -   | 傷病給付金 失業保険日額と同額  |   |            |            |  |  |           |            |       |       |     |     |      |            |     |      |      |            |      |      |      |            |            |       |              |           |              |          |             |      |             |
| 就職促進給付     | 同左 ((1)を除く)<br><br>(2)の基本手当日額は日雇労働(求職者給付金の日額のこと。) | 再就職手当<br>移転費<br>鉄道費、船賃、車賃、移転料、着後手当   |   |            |            |  |  |           |            |       |       |     |     |      |            |     |      |      |            |      |      |      |            |            |       |              |           |              |          |             |      |             |
| 四事業        | 同左  |  |   |            |            |  |  |           |            |       |       |     |     |      |            |     |      |      |            |      |      |      |            |            |       |              |           |              |          |             |      |             |

| 制度の種類別   |   | 雇 用 保 険  |   |  |             |            |       |  |          |           |       |       |     |     |      |            |     |      |      |            |      |      |      |            |      |      |      |
|--|---|--|---|--|-------------|------------|-------|--|----------|-----------|-------|-------|-----|-----|------|------------|-----|------|------|------------|------|------|------|------------|------|------|------|
| 根 拠 法  | 雇用保険法(昭49.12.23 法116) (適用) 昭50.4.1  |  |   |  |             |            |       |  |          |           |       |       |     |     |      |            |     |      |      |            |      |      |      |            |      |      |      |
| 対 象  | 一 般 雇 用 者   | 短 期 雇 用 者  | 高 年 齢 雇 用 者   |  |             |            |       |  |          |           |       |       |     |     |      |            |     |      |      |            |      |      |      |            |      |      |      |
| 保 険 者  | 政 府   |  |   |  |             |            |       |  |          |           |       |       |     |     |      |            |     |      |      |            |      |      |      |            |      |      |      |
| 対 象 人 員  | 2748万4千人  |  |   |  |             |            |       |  |          |           |       |       |     |     |      |            |     |      |      |            |      |      |      |            |      |      |      |
| 財 源  | 保 険 料 率   | 本人計<br>0.55%、1.40%、0.85%、1.05%、1.60%、0.95%、1.70%<br>(折半負担を超える分は4事業費)<br>(農林水産、清酒製造業については 0.65%、1.60%、建設業については 0.65%、1.70%)   |   |  |             |            |       |  |          |           |       |       |     |     |      |            |     |      |      |            |      |      |      |            |      |      |      |
|  | 国 庫 負 担   | 給付費の1/4 (赤字のときは1/3まで)  |   |  |             |            |       |  |          |           |       |       |     |     |      |            |     |      |      |            |      |      |      |            |      |      |      |
| 失 業 者 給 付  | 基 本 手 当   | (1)受給要件…離職日以前1年間に被保険者期間が6ヵ月以上<br>(2)日 額…前職賃金の8割～6割 ①<br>(3)給付日数  | 基本手当の日額の50日分に相当する特別一時金が支給される。<br><br>公共職業訓練等受講者は、その訓練等が終了まで、一般求職者給付が支給される。② | (1)受給要件…離職日以前1年間に被保険者期間が6ヵ月以上<br>(2)給付金の額…次表に定める日数分の基本手当の額に相当する額<br><br>ただし、任意加入による被保険者に対しては、一律に50日分が支給される。なお、65歳の定年に達したこと等により離職した者に対しては、90日～300日分の基本手当が支給される。 |             |            |       |  |          |           |       |       |     |     |      |            |     |      |      |            |      |      |      |            |      |      |      |
|  |   | <table border="1"> <thead> <tr> <th rowspan="2">離職の日における年齢等</th> <th colspan="3">被保険者であった期間</th> </tr> <tr> <th>1年以上5年未満</th> <th>5年以上10年未満</th> <th>10年以上</th> </tr> </thead> <tbody> <tr> <td>30歳未満</td> <td>90日</td> <td>90日</td> <td>180日</td> </tr> <tr> <td>30歳以上45歳未満</td> <td>90日</td> <td>180日</td> <td>210日</td> </tr> <tr> <td>45歳以上55歳未満</td> <td>180日</td> <td>210日</td> <td>240日</td> </tr> <tr> <td>55歳以上65歳未満</td> <td>210日</td> <td>240日</td> <td>300日</td> </tr> </tbody> </table> |   |  | 離職の日における年齢等 | 被保険者であった期間 |       |  | 1年以上5年未満 | 5年以上10年未満 | 10年以上 | 30歳未満 | 90日 | 90日 | 180日 | 30歳以上45歳未満 | 90日 | 180日 | 210日 | 45歳以上55歳未満 | 180日 | 210日 | 240日 | 55歳以上65歳未満 | 210日 | 240日 | 300日 |
|  |   | 離職の日における年齢等  |   |  |             | 被保険者であった期間 |       |  |          |           |       |       |     |     |      |            |     |      |      |            |      |      |      |            |      |      |      |
|  |   |  |   |  | 1年以上5年未満    | 5年以上10年未満  | 10年以上 |  |          |           |       |       |     |     |      |            |     |      |      |            |      |      |      |            |      |      |      |
|  | 30歳未満   | 90日  | 90日   | 180日   |             |            |       |  |          |           |       |       |     |     |      |            |     |      |      |            |      |      |      |            |      |      |      |
| 30歳以上45歳未満   | 90日   | 180日   | 210日  |  |             |            |       |  |          |           |       |       |     |     |      |            |     |      |      |            |      |      |      |            |      |      |      |
| 45歳以上55歳未満   | 180日  | 210日   | 240日  |  |             |            |       |  |          |           |       |       |     |     |      |            |     |      |      |            |      |      |      |            |      |      |      |
| 55歳以上65歳未満   | 210日  | 240日   | 300日  |  |             |            |       |  |          |           |       |       |     |     |      |            |     |      |      |            |      |      |      |            |      |      |      |
| <table border="1"> <thead> <tr> <th>就職用者</th> <th>日 額</th> </tr> </thead> <tbody> <tr> <td>55歳未満</td> <td>240日</td> </tr> <tr> <td>55歳以上65歳未満</td> <td>300日</td> </tr> </tbody> </table> | 就職用者  | 日 額  | 55歳未満   | 240日   | 55歳以上65歳未満  | 300日       |       |  |          |           |       |       |     |     |      |            |     |      |      |            |      |      |      |            |      |      |      |
| 就職用者   | 日 額   |  |   |  |             |            |       |  |          |           |       |       |     |     |      |            |     |      |      |            |      |      |      |            |      |      |      |
| 55歳未満  | 240日  |  |   |  |             |            |       |  |          |           |       |       |     |     |      |            |     |      |      |            |      |      |      |            |      |      |      |
| 55歳以上65歳未満   | 300日  |  |   |  |             |            |       |  |          |           |       |       |     |     |      |            |     |      |      |            |      |      |      |            |      |      |      |
| ただし、被保険者であった期間が1年未満の場合は一律90日<br>(4)給付日数の延長は次の5種類<br>イ、特定個別延長給付<br>ロ、個別延長給付<br>ハ、訓練延長給付<br>ニ、広域延長給付<br>ホ、全国延長給付   |   |  |   |  |             |            |       |  |          |           |       |       |     |     |      |            |     |      |      |            |      |      |      |            |      |      |      |
| 技 能 習 得 手 当  | (1)受講手当…日額590円<br>(2)特定職種受講手当…月額2,000円<br>(3)通所手当…22,000円を限度とする交通費実費  | 同 左 (2)  | —   |  |             |            |       |  |          |           |       |       |     |     |      |            |     |      |      |            |      |      |      |            |      |      |      |
| 宿 舎 手 当  | 月額9,500円  | 同 左 (2)  | —   |  |             |            |       |  |          |           |       |       |     |     |      |            |     |      |      |            |      |      |      |            |      |      |      |
| 傷 病 手 当  | 基本手当日額と同額   | —  | —   |  |             |            |       |  |          |           |       |       |     |     |      |            |     |      |      |            |      |      |      |            |      |      |      |
| 就 職 促 進 給 付  | (1)再就職手当…基本手当日額の30日～120日分<br>(2)常用就職支度金…基本手当日額の30日分<br>(3)移動費…鉄道費、船賃、車賃、移動料、着後手当<br>(4)広域就職活動費…鉄道賃、船賃、車賃、宿泊料  | 同 左(1)を除く)   | —   |  |             |            |       |  |          |           |       |       |     |     |      |            |     |      |      |            |      |      |      |            |      |      |      |
| 四 事 業  | (1)雇用安定事業…雇用調整助成金、特定求職者雇用開発助成金<br>(2)雇用改善事業…高年齢者多数雇用奨励金、高年齢者雇用確保助成金等<br>(3)能力開発事業…職業訓練に対する助成援助、有給教育訓練休暇及び職業訓練受講の奨励等<br>(4)雇用福祉事業…雇用促進住宅の設置運営、レクリエーション施設の設置運営、就職の援助等 |  |   |  |             |            |       |  |          |           |       |       |     |     |      |            |     |      |      |            |      |      |      |            |      |      |      |

(V) 児童手当

(昭和61年6月1日現在)

| 制度の種類   |                                | 児 童 手 当  |                  |           |            |
|---------|--------------------------------|--|------------------|-----------|------------|
| 根 拠 法   | 児童手当法(昭46.5.27法73)(施行) 昭47.1.1 |  |                  |           |            |
| 対 象     | 一 般 国 民                        |  |                  |           |            |
| 経 営 主 体 | 政 府                            |  |                  |           |            |
| 財 源     |                                | 非 被 用 者①   | 被 用 者②           | 公 務 員 等③  |            |
|         | 国 庫                            | 児童手当に要する費用の 4/6  | 児童手当に要する費用の 2/10 | 当該団体が全額負担 |            |
|         | 地 方 公 共 団 体                    | 都 道 府 県  | 同 上 1/6          |           | 同 上 0.5/10 |
|         |                                | 市 町 村  | 同 上 1/6          |           | 同 上 0.5/10 |
| 事 業 主   | —                              | 同 上 7/10   |                  |           |            |
| 児 童 手 当 | 支 給 対 象 者 及 び 支 給 要 件          | ・義務教育就学前の児童(6歳に達した日の属する年度の末日までの児童をいい、病弱等の事由のため、現に就学していないもの(15歳に達した日の属する年度の末日までの児童に限る。)を含む。)を含む2人以上の児童を監護する者に支給 ④<br>・監護している者が父母の場合は生計を同一にしていること<br>・父母以外の者の場合は生計を維持することが必要<br>・上記の者に一定額以上の所得があるときは支給されない ⑤ |                  |           |            |
|         | 手 当 額                          | 第2子月額2,500円、第3子以降1人月額5,000円  |                  |           |            |

## (VI) 老人保健

| 制度の種類   |   | 老人保健   |   |                   |
|---------|---|--|---|-------------------|
| 根拠法     |   | 老人保健法(昭57.8.17法80)(施行)昭58.2.1  |   |                   |
| 経営主体    |   | 各市町村(特別区)  |   |                   |
| 対象人員    |   | 834万人①   |   |                   |
| 保健事業    |   | 医療以外の保健事業  | 医療  |                   |
| 対象      |   | 市町村(特別区を含む。以下同じ)の区域内に居住地を有する40歳以上の者(職域等においてこれらの事業に相当する事業の対象となる場合を除く)を対象とする | 医療は、医療保険各法の被保険者若しくは組合員又は被扶養者であって70歳以上の者(65歳以上70歳未満の者であって政令で定める程度の障害の状態にある者を含む。)を対象とする②  |                   |
| 財源      | 国庫負担  | 医療以外の保健事業に要する費用の1/3  | 医療に要する費用のうち2/10の他、保険者の拠出金の一部について医療保険各法の定めるところにより補助③   |                   |
|         |   |  | 医療に関する事務の執行に要する費用(事務費拠出金を除く)については1/2を負担   |                   |
|         | 地方公共団体  | 都道府県   | 同上 1/3  | 医療に要する費用のうち0.5/10 |
|         |   | 市町村  | 同上 1/3  | 同上 0.5/10         |
| 保険者     | 医療保険各法の保険者は、医療費拠出金(保険料と国庫補助で構成)及び事務費拠出金(保険料)を納付 |  |   |                   |
| 保健事業の種類 |   | 健康手帳の交付、健康教育、健康相談、健康診査、機能訓練、訪問指導及びその他政令で定めるもの                              | 1 医療は、疾病又は負傷に関して診察・薬剤又は治療材料の支給等が行われる<br>2 医療を受ける者は、保険医療機関等ごとに次により一部負担金を支払う<br>外来 1月800円(月の最初の診療日に支払う)<br>入院 1日400円(ただし、低所得者については、現行どおり2か月を限度として、1日300円) |                   |

## 備考

## ◎各根拠法最終改正

健康保険法 昭60.6.1法律第45号  
 船員保険法 昭60.12.27法律第108号  
 国家公務員等共済組合法 昭60.12.27法律第108号  
 地方公務員等共済組合法 昭60.12.27法律第108号  
 私立学校教職員共済組合法 昭60.12.27法律第106号  
 国民健康保険法 昭60.12.27法律第105号  
 厚生年金保険法 昭60.12.27法律第108号  
 農林漁業団体職員共済組合法 昭60.12.27法律第107号  
 国民年金法 昭60.12.27法律第108号  
 労働者災害補償保険法 昭60.12.27法律第108号  
 国家公務員災害補償法 昭60.12.21法律第97号  
 地方公務員災害補償法 昭60.6.21法律第69号  
 雇用保険法 昭60.6.8法律第56号  
 児童手当法 昭60.12.27法律第108号  
 農業者年金基金法 昭60.12.27法律第108号

## ◎補足説明(「何々に同じ」とあるのは、原則として説明事項をも含めてのことである。)

## (I) 医療保険部門

## 1 共通的事項

- ④ 医療保険各法の保険者は、老人保健法の定めるところにより、医療費拠出金及び事務費拠出金を納付することとなっている。なお、医療費拠出金については、政府管掌健康保険及び国民健康保険に国庫補助がある。また、被用者保険等保険者は、国民健康保険法の定めるところにより、退職者給付拠出金及び事務費拠出金を納付することとなっている。
- ⑤ 老人保健法の規定により医療を受けることができる被保険者等を除く。なお、都道府県知事に届け出た保険医療機関等について被保険者が療養の給付を受けた場合の一部負担金については、当該保険医療機関等が算定した当該療養の給付に要する費用の額が1,500円以下のときは100円、1,501円以上2,500円以下のときは200円、2,501円以上3,500円以下のときは300円となる。
- ⑥ 被保険者が次に定める療養を受けたときは、保険者は、特定療養費を支給する。なお、特定療養費の額は、厚生大臣が定めるところにより算定した費用の額の90/100(国民健康保険は療養の給付の割合と同じ)となる。
- イ 大学の附属施設である病院その他の高度の医療を提供するものとして命令で定める要件に該当する病院又は診療所であって都道府県知事の承認を受けたものにつき、療養を受けたとき。
- ロ 保険医療機関等につき、被保険者の選定に係る特別の病室の提供その他の厚生大臣が定める療養を受けたとき。
- ⑦ 老人保健法の規定による医療を受けることができる被扶養者を除く。

## 2 個別的事項

- ① 当分の間賞与等から特別保険料を徴収する。

本人 0.5%  
使用者 0.5% } 1.0%

ただし、当分の間本人に係る保険料については、0.2%免除され、0.3%を徴収する。

- ② 政管健保については、特別保険料のうち被保険者が免除されている額に相当する額が国庫から補助される。また日雇特例については定率補助の外、定額補助がある。各健保組合、船員保険に係る国庫負担額は、昭和61年度の当初予算計上額である。

- ③ 附加給付がある。

- ④ 被扶養者のない者が入院した場合の支給額は、標準報酬日額×4/10になる。

- ⑤ 多胎妊娠の場合、産前の支給期間は70日までとなる。

- ⑥ 昭和60年度末全組合平均である。

- ⑦ 一定の支給要件に該当する者に7割の特別療養費が支給される。

- ⑧ 被扶養者のない者が入院した場合は2/3相当額となる。

- ⑨ 被扶養者のない者が入院した場合の支給額は、標準報酬日額×5/10になる。

- ⑩ 各共済組合別短期掛金率については、第139表参照のこと。

- ⑪ 日本鉄道共済組合、日本電信電話共済組合及び日本たばこ産業共済組合にあっては、日本鉄道等が事務費の全額を負担する。

- ⑫ 被扶養者のない者が入院した場合の支給額は、標準報酬日額の50/100になる。

- ⑬ 被扶養者のない者が入院した場合の支給額は、給料日額の6/10になる。

- ⑭ 健康保険、雇用保険等の事務に従事する地方事務官等の国家公務員も対象になっている。

- ⑮ 年金保険部門の組合数と異なるのは、短期給付を実施していない組合があるためである。

- ⑯ 地方職員共済組合短期掛金率である。なお、他の組合については第139表参照のこと。

- ⑰ 経営主体の数は、市町村（特別区）及び国民健康保険組合の総数である。

- ⑱ その他補助金には、予算の範囲内において補助する臨時財政調整交付金、助産費補助金等がある。

- ⑲ 国保被保険者のうち、退職被保険者等の医療給付費には国庫負担がなく、被用者保険等被保険者から医療給付に充てられる療養給付費拠出金及び支払基金の退職者医療関係業務の事務費に充てられる事務費拠出金によって賄われている。

- ⑳ 特別の理由のある場合給付を行わないことができることになっている。

## (II) 年金保険部門

## 1 共通の事項

- ㉑ 受給権者が複数の場合は、等分して支給する。

- ㉒ 年金給付の額については、前年の全国消費者物価指数が前々年に比較して5%を超えて上下したときは、4月以降の年金給付の額がその率に応じて改定される。

## 2 個別的事項

- ① 日本国内に住所を有しない20歳以上65歳未満の日本国民等は任意加入できる。

- ② 昭和31年4月1日以前に生まれた者については、生年月日に応じて24年～20年の期間短縮措置がある。

- ③ (支給の繰上げ) 老齢基礎年金の資格要件を満たしている60歳以上65歳未満の者の請求により、その年齢に応じて減額支給する。

(支給の繰下げ) 老齢基礎年金の資格要件を満たしている66歳以上の者の申出により、その申出時期に応じて増額支給する。

- ④ 昭和16年4月1日以前に生まれた者については、次により計算された額となる

$$626,500円 \times \frac{(\text{保険料納付済月数}) + (\text{保険料免除月数}) \times \frac{1}{3}}{\text{加入可能年数} \times 12}$$

- ⑤ 大正15年4月2日以降昭和41年4月1日までの間に生まれた者であって、厚生年金保険の配偶者加給の対象となっている妻が老齢基礎年金を受給する場合、生年月日に応じて年額187,900円～12,600円の振替加算がある。

- ⑥ 昭和71年4月1日以前に初診日のある傷病による障害については、初診日前の1年間に保険料の滞納期間がない場合にも障害基礎年金が支給される。

- ⑦ 18歳未満の子又は1級、2級の障害の状態にある20歳未満の子1人につき62,700円(2人までは1人につき187,900円)

- ⑧ 昭和71年4月1日以前の死亡については、死亡日前の1年間に保険料の滞納期間がない場合にも遺族基礎年金が支給される。

- ⑨ 18歳未満の子又は1級、2級の障害の状態にある20歳未満の子2人目から1人につき62,700円(2人目の子については187,900円)

- ⑩ 適用事業所に使用される65歳以上の者であっても、老齢厚生年金、老齢基礎年金等の老齢退職給付の受給権を有しないものは、任意加入できる。

- ⑪ 第3種被保険者期間の計算をする場合は、昭和61年3月までの期間については4/3倍、昭和61年4月から昭和66年3月までの期間については6/5倍する。

- ⑫ 昭和21年4月1日以前に生まれた者については、生年月日に応じて $\frac{10}{1000}$ ～ $\frac{7.61}{1000}$ とする。

- ⑬ 昭和21年4月1日以前に生まれた者については、次により計算した額を加算する。

$$1,298円 \times \text{加入期間月数 (420月を限度)} - 626,500円 \\ \times \frac{\text{昭和36.4.1以後で20歳以上60歳未満の加入期間月数}}{\text{加入可能年数} \times 12}$$

(注) 生年月日に応じて2,492円～1,298円となる。

- ⑭ 65歳未満の配偶者は187,900円、18歳未満の子又は1級・2級の20歳未満の子1人につき187,900円、2人のときは375,800円、3人以上のときは375,800円に1人増すごとに62,700円を加えた額

- ⑮ 受給者の生年月日に応じて加給年金額に25,000円～125,300円の特別加算がある。

- ⑯ 女子については、生年月日が昭和7年4月1日以前の場合55歳、昭和7年4月2日～昭和9年4月1日の場合56歳、昭和9年4月2日～昭和11年4月1日の場合57歳、昭和11年4月2日～昭和13年4月1日の場合58歳、昭和13年4月2日～昭和15年4月1日の場合59歳、昭和15年4月2日以降の場合60歳となる。また、坑内員及び船員に

については55歳である。

- ⑰ 昭和21年4月1日以前に生まれた者については、生年月日に応じて2,492円～1,298円となる。
- ⑱ 標準報酬等級1～6級「0.2」、7～14級「0.5」、15～19級「0.8」、20級以上は全額停止
- ⑲ 65歳未満の配偶者について187,900円
- ⑳ 年金額を計算する場合、加入期間が300月に満たないときは、300月とする。
- ㉑ 夫が死亡したときに子のない35歳以上の妻には、40歳～65歳の間469,900円が加算される。
- ㉒ 国鉄共済組合に係るものは、国鉄が負担する。
- ㉓ 昭和31年4月1日以前に生まれた者については、20年～24年の期間短縮措置がある。また、船員であった者の被保険者期間を計算する場合は、昭和16年3月までの期間については4/3倍、昭和61年4月～昭和66年3月の期間については6/5倍する。
- ㉔ 昭和21年4月1日以前に生まれた者については、生年月日に応じて $\frac{0.50}{1000} \sim \frac{1.47}{1000}$ となる。組合員期間が20年未満の者については $\frac{0.75}{1000}$ となり、前記同様生年月日に応じて $\frac{0.25}{1000} \sim \frac{0.74}{1000}$ となる。
- ㉕ 国鉄共済組合が支給する年金については、長期給付財政調整事業が行われている間、この部分の給付は行われない。また、組合員又は組合員であった者が禁固以上の刑に処せられた時等の場合、全部又は一部が支給停止となる。
- ㉖ 他の公的被用者年金制度に加入している間は、所得に応じて一部が支給停止となる。
- ㉗ 昭和11年7月1日以前に生まれた者については、生年月日に応じて支給開始年齢の特例がある。
- ㉘ 各共済組合の掛金率は、第139表参照のこと。
- ㉙ 経営規模0.5ヘクタール以上の農業経営主であって、国民年金の第1号被保険者(60歳未満の者に限る。)であるもの。なお、農業者年金の被保険者は、すべてその被保険者となった時に国民年金の付加保険料を納付する者となる。
- ㉚ 大正15年4月1日以降昭和21年4月1日までの間に生まれた者については、生年月日に応じて3,710円～1,716円となる。
- ㉛ 経営委譲が被保険者等の特定譲受者に対し農地等の所有権を移転等する等一定の要件に該当する場合は、558円(大正15年4月2日以降昭和21年4月1日までの間に生まれた者については、生年月日に応じて185円～572円)に保険料納付済期間月数を乗じた額を加算する。
- ㉜ 大正15年4月1日以降昭和21年4月1日までの間に生まれた者については、生年月日に応じて371円～172円となる。
- ㉝ 経営委譲が被保険者等の特定譲受者に対し農地等の所有権を移転等する等一定の要件に該当する場合は55円(大正15年4月2日以降昭和21年4月1日までの間に生まれた者については、生年月日に応じて18円～57円)に保険料納付済期間月数を乗じた額を加算する。

- ㉞ 大正15年4月1日以降昭和21年4月1日までの間に生まれた者については、生年月日に応じて928円～572円となる。

### (III) 業務災害補償部門

- ① 一定規模以上の事業所のうち加入後3年を経たものについては保険料率のメリット制がある。
- ② 昭和61年度当初予算計上額である。
- ③ 同一の事由により厚生年金保険の障害厚生年金、遺族厚生年金が支給され、労働者災害補償保険法から障害補償年金、遺族補償年金、傷病補償年金が支給される場合は、労働者災害補償保険法の給付は減額して支給される。
- ④ 特別給支給率  
負傷若しくは死亡の原因である事故の発生日又は診断によって疾病の発症が確定した日の属する月の前月の末日から起算して過去1年間(その期間内に採用された職員については、その採用された日までの間)にその職員に対して支払われた給与法に規定する期末手当及び勤勉手当又はこれらに相当する給与の総額を当該期間内に支払われた国家公務員災害補償法第4条第2項に規定する平均給与額の算定の基礎とされる給与の総額で除して得た率。その率が100分の20を超える者には100分の20とし、人事院が定める者には100分の20を超えない範囲内で人事院の定める率
- ⑤ 地方公共団体の負担金の額は、職員の職務の種類(一般職員、教員、警察官、交通運輸関係職員、清掃職員等)ごとの給与の総額に、それぞれ一定率を乗じて得た額の合計額である。
- ⑥ 100人以上の被保険者を使用する船舶所有者について個別メリット保険料率制がある。
- ⑦ 同一の事由により厚生年金保険の相当の年金給付を受ける場合は、一部が支給停止される。
- ⑧ 国家公務員災害補償法又は地方公務員災害補償法による障害補償があるときは、その間一部支給が停止される。
- ⑨ 最低保障額は、1級340万円、2級210万円、3級190万円である。
- ⑩ 国家公務員災害補償法又は地方公務員災害補償法による遺族補償があるときは、その間一部支給が停止される。
- ⑪ 労働基準法又は労働者災害補償保険法による障害補償があるときは、6年間又はその間一部支給が停止される。
- ⑫ 労働基準法又は労働者災害補償保険法による遺族補償があるときは、6年間又はその間一部支給が停止される。
- ### (IV) 雇用保険部門
- ① 基本手当日額は2,570円～7,330円
- ② 公共職業訓練受講者等のみ該当する。
- ③ 1級印紙は賃金日額8,200円以上、2級印紙は5,400円以上8,200円未満、第3級印紙は3,540円以上5,400円未満、第4級印紙は3,540円未満のものである。
- ④ 1000分の5の範囲内の船舶所有者からの特別保険料が別にある。

- ⑤ 失業保険金日額は 2,570 円～7,330 円

(V) 児童手当

- ① 「非被用者」とは、②及び③以外の者である。
- ② 「被用者」とは、厚生年金保険、船員保険、私立学校教職員共済組合、農林漁業団体職員共済組合、地方団体関係団体職員共済組合等に加入している者である。
- ③ 「公務員等」とは、国家公務員等共済組合及び地方公務員等共済組合に加入している者（職員団体専従職員、共済組合に使用される者等を除く。）である。
- ④ 昭和62年4月1日から昭和63年3月31日までの間は、昭和58年4月2日以後に生まれた児童を含む2人以上の児童又は昭和53年4月2日以後に生まれた児童を含む3人以上の児童を監護する者に支給される。
- ⑤ 昭和61年6月から昭和66年5月までの間所得制限額は133万円であり、これにより児童手当が支給されなくなった被用者等に対しては特例として児童手当が支給される。これに要する費用は、その全額を事業主からの拠出金をもって充てることとされている。特例給付にかかる所得制限額は307万5千円である。

(VI) 老人保健

- ① 対象人員は、すべて医療保険各法の被保険者若しくは組合員又は被扶養者であるので資格の得喪関係等は医療保険各制度で行っている。
- ② 医療保険各法とは、次の法律をいう。
- |           |                |
|-----------|----------------|
| イ 健康保険法   | = 国家公務員等共済組合法  |
| ロ 船員保険法   | ホ 地方公務員等共済組合法  |
| ハ 国民健康保険法 | ヘ 私立学校教職員共済組合法 |
- ③ 医療保険各法において定めている国庫補助率は、次のとおりである。
- |           |  |
|-----------|--|
| イ 健康保険法   | 医療費拠出金の納付に要する費用に164/1,000の補助率を乗じる。   |
| ロ 国民健康保険法 | 政令で定めるところにより医療費拠出金の納付に要する費用の額に4/7を乗じる。なお、政令の定めるところにより、組合の財政力等を勘案して増額できることとなっている。 |

社会保険各制度の成立経過

医療保険部門

|             |                         | 大15                           | 昭10  | 昭20                            | 昭30  | 昭40   |  |
|-------------|-------------------------|-------------------------------|--|--------------------------------|--|---|--|
| 被<br>用<br>者 | 一般被用者                   | 健康保険法(大11.法70)<br>(施行 昭2.1.1) |  | 職員健康<br>保険法<br>(昭14.法72)       |  |   |  |
|             | 日雇労働者                   |                               |  |                                | 日雇労働者健康保険法<br>(昭28.法207)<br>(施行 昭28.11.1)  |   |  |
|             | 船員                      |                               |  | 船員保険法(昭14.法73)<br>(施行 昭15.6.1) |  |   |  |
|             | 公務員等                    | 国家公務員                         |  | 政府職員共済組合法<br>(昭15.法827)        | 旧国家公務員共済<br>組合法<br>(昭23.法69)               | 国家公務員共済組<br>合法(昭33.法128)<br>(施行 昭33.7.1)          |  |
|             |                         | 公等<br>共役<br>企業<br>職員          | 国有鉄道共済組合など、明40から勅令により<br>設立され、医療費の支給等を行っていた。 |                                |  | 公共企業体職員等共済組<br>合法(昭31.法152)<br>(施行 昭31.7.1)       |  |
|             |                         | 地方公務員                         |  | 政府職員共済組合法<br>(昭15.法827)        | 健康保険法(大11.法70)                             | 国家公務員<br>共済組合法<br>(昭37.法152)<br>(施行 昭37.<br>12.1) | 地方公務員等<br>共済組合法<br>(昭37.法152)<br>(施行 昭37.<br>12.1) |
|             | 私立学校<br>教職員             |                               |  | ①                              | 私立学校教職員共済組合法<br>(昭28.法245)<br>(施行 昭29.1.1) |   |  |
|             | 農林<br>団<br>漁<br>業<br>職員 |                               |  | 健康保険法(大11.法70)<br>(施行 昭2.1.1)  |  |   |  |
| 非被用者        |                         |                               |  | 旧国民健康保険法(昭13.法60)②             | 国民健康保険法<br>(昭33.法192)<br>(施行 昭34.1.1)<br>③ |   |  |

- ① 教員については、健康保険は任意包括であった。昭和27年2月に保健、罹災、休業の短期給付を行う財団法人私立学校教職員共済会が創設されたが、私立学校教職員共済組合法の制定により吸収された。
- ② はじめは任意設立の市町村の区域を単位とする国民健康保険組合を保険者としていた。市町村公営方式が確立したのは昭和23年である。
- ③ 全国普及が達成されたのは、昭和36年4月である。

|  |  | 昭50 | 昭60 |
|--|--|-----|-----|
|  |  |     |     |
|  |  |     |     |
|  |  |     |     |
|  |  |     |     |
|  |  |     |     |
|  |  |     |     |
|  |  |     |     |
|  |  |     |     |
|  |  |     |     |
|  |  |     |     |

国民健康保険法  
施行 59.9.1





業務災害補償部門

|       | 大15                   | 昭10  | 昭20  | 昭30   | 昭40              | 昭60 |
|-------|-----------------------|--|--|---|------------------|-----|
| 一般被用者 |                       | 健康保険法(大11.法70)(施行昭2.1.1)①                        | 労働者災害扶助責任保険法②(昭6.法55)                            | 労働者災害補償保険法(昭22.法50)(施行昭22.9.1)                                |                  |     |
| 船員    |                       |  | 労働者年金保険法<br>船員年金保険法<br>船員保険法(昭14.法73)(施行昭15.6.1) | 昭和22年法103号をもって労働補償部門を明確に区分                                    |                  |     |
| 公務員等  | 国家公務員                 | 国有鉄道共済組合及びその他共済組合は大正9年から昭和15年にかけて公傷病年金給付を開始していた。 |  | ③ 国家公務員災害補償法(昭26.法191)(施行昭26.7.1)                             |                  |     |
|       | 役職員<br>公共企業体<br>地方公務員 |  |  | 国家公務員共済組合法(昭23.法99)<br>地方公務員共済組合法(昭33.法128)(施行昭33.7.1)        | (業務災害補償)に関する協約 ④ |     |
|       |                       |  |  | 市町村職員共済組合法(昭29.法204)<br>地方公務員災害補償に関する条例(昭42.法121)(施行昭42.12.1) |                  |     |

- ① 業務災害補償というよりも、業務上の傷病も対象としていた。厚生年金、船員保険についても同様で業務災害補償部分が明確になったのは、労働者災害補償保険法が制定されてからである。
- ② 労働者災害扶助法(昭和6年4月2日法律第54号)が同時に制定されている。事業主の扶助義務を明確化したものである。
- ③ 昭和23年に「労働基準法等の施行に伴う政府職員に係る給与の応急措置に関する法律」が公布され、一般政府職員の公務災害補償は、これにより行なわれていた。

④

雇用保険部門

|       | 昭10                   | 昭20                  | 昭30                               | 昭40                              | 昭49 | 昭60                         |
|-------|-----------------------|----------------------|-----------------------------------|----------------------------------|-----|-----------------------------|
| 一般被用者 |                       | 退職積立金及退職手当法(昭11.法42) | 失業保険法(昭22.法146)(適用昭22.11.1)①      |                                  |     | 雇用保険法(昭49.法116)(適用昭50.4.1)② |
| 日雇労働者 |                       |                      | 日雇労働者の制度創設(昭24.法87)(施行昭22.6.1)    |                                  |     |                             |
| 船員    |                       |                      | 船員保険法失業部門創設(昭22.法235)(施行昭22.11.1) |                                  |     |                             |
| 公務員等  | 国家公務員                 |                      |                                   | 国家公務員等退職手当法(昭28.法182)(適用昭28.8.1) |     |                             |
|       | 公共役職員<br>企業員<br>地方公務員 |                      |                                   | 退職手当に関する条例                       |     |                             |

- ① 失業保険法と同時に、経過的なものとして失業手当法(昭22.法145)が制定されている。
- ② 失業保険制度を抜本的に改善発展させた雇用に関する総合的機能を有する保険制度である。

# 統計

## 凡 例

1 本表の記号は次による。

… 不 明

— な し

0 又は0.0 単 位 未 満

△ 負 数

・ 統計項目のありえない場合

2 統計表で内訳の合計と合計数とが一致しない場合があるがそれは四捨五入によるものである。

3 統計数字のうち1円、1人、1件というような1位単位のものについては統計表から円、人、件等の単位を省略した。

第一 社会保障関係総費用

第 1 表 社会保障関係総費用の推移

(単位 百万円)

| 区 分                    |           | 昭和57年度<br>(決算)  | 58<br>(決算) | 59<br>(決算) | 60<br>(決算) | 61<br>(予算) |            |
|------------------------|-----------|-----------------|------------|------------|------------|------------|------------|
| 実<br>支<br>出            | 広義の社会保障   | 公 的 扶 助         | 1,361,730  | 1,423,868  | 1,487,453  | 1,537,642  | 1,577,918  |
|                        |           | 社 会 福 祉         | 2,326,689  | 1,891,201  | 1,956,968  | 1,996,228  | 2,085,885  |
|                        |           | 社 会 保 険         | 25,428,512 | 26,823,697 | 29,425,547 | 30,520,860 | 35,818,924 |
|                        |           | 公 衆 衛 生 及 び 医 療 | 2,356,781  | 2,337,292  | 2,391,160  | 2,369,213  | 2,452,015  |
|                        |           | 老 人 保 健         | 233,035    | 3,362,551  | 3,667,809  | 4,136,126  | 4,353,126  |
|                        | 小 計       | 31,532,047      | 33,596,127 | 35,806,257 | 37,876,322 | 43,347,684 |            |
|                        | 支 障       | 恩 給             | 1,936,490  | 1,937,220  | 1,919,589  | 1,934,111  | 1,907,295  |
|                        |           | 戦 争 犠 牲 者 援 護   | 296,503    | 279,531    | 312,594    | 318,684    | 339,674    |
|                        |           | 小 計             | 2,232,993  | 2,216,751  | 2,232,183  | 2,252,795  | 2,246,969  |
|                        | 社 関 連 制 度 | 住 宅 等           | 345,892    | 324,916    | 317,633    | 313,945    | 291,031    |
| 雇 用 (失 業) 対 策          |           | 123,944         | 118,956    | 112,644    | 111,694    | 148,605    |            |
| 小 計                    |           | 469,836         | 443,872    | 430,277    | 425,639    | 439,636    |            |
| 社会 保 障 及 び 関 連 制 度 合 計 |           | 34,234,870      | 36,256,750 | 37,968,717 | 40,554,756 | 46,034,289 |            |

|                        |           |                 |            |            |            |            |            |
|------------------------|-----------|-----------------|------------|------------|------------|------------|------------|
| 実<br>収<br>入            | 広義の社会保障   | 公 的 扶 助         | 1,361,730  | 1,423,868  | 1,487,453  | 1,537,642  | 1,577,918  |
|                        |           | 社 会 福 祉         | 2,330,429  | 1,888,177  | 1,958,178  | 2,005,266  | 2,084,885  |
|                        |           | 社 会 保 険         | 33,165,848 | 34,523,413 | 38,090,216 | 40,699,400 | 43,292,320 |
|                        |           | 公 衆 衛 生 及 び 医 療 | 2,357,489  | 2,338,037  | 2,391,984  | 2,370,029  | 2,542,683  |
|                        |           | 老 人 保 健         | 256,790    | 3,312,311  | 3,560,706  | 3,989,863  | 4,353,126  |
|                        | 小 計       | 39,297,586      | 41,243,325 | 43,865,857 | 47,918,453 | 50,820,748 |            |
|                        | 支 障       | 恩 給             | 1,936,490  | 1,937,220  | 1,919,589  | 1,934,111  | 1,907,295  |
|                        |           | 戦 争 犠 牲 者 援 護   | 296,503    | 279,531    | 312,594    | 318,684    | 339,674    |
|                        |           | 小 計             | 2,232,993  | 2,216,751  | 2,232,183  | 2,252,795  | 2,246,969  |
|                        | 社 関 連 制 度 | 住 宅 等           | 345,892    | 324,916    | 317,633    | 313,945    | 291,031    |
| 雇 用 (失 業) 対 策          |           | 123,944         | 118,956    | 112,644    | 111,694    | 148,605    |            |
| 小 計                    |           | 469,836         | 443,872    | 430,277    | 425,639    | 439,636    |            |
| 社会 保 障 及 び 関 連 制 度 合 計 |           | 42,000,415      | 43,903,948 | 46,528,317 | 50,596,887 | 53,507,353 |            |

注 実支出、実収入の「小計」、「累計」、「社会保障及び関連制度合計」の数値は老人保健拠出金が「社会保険」と「老人保健」で重複しているため、重複相当分を控除して計上した。

第 2 表 社会保障関係国庫負担の推移

(単位 百万円)

| 区 分                             |           | 昭和57年度<br>(決算)  | 58<br>(決算) | 59<br>(決算) | 60<br>(決算) | 61<br>(予算) |           |
|---------------------------------|-----------|-----------------|------------|------------|------------|------------|-----------|
| 広<br>義<br>の<br>社<br>会<br>保<br>障 | 狭義の社会保障   | 公 的 扶 助         | 1,087,733  | 1,137,412  | 1,188,205  | 1,081,929  | 1,109,933 |
|                                 |           | 社 会 福 祉         | 1,685,520  | 1,397,061  | 1,455,980  | 1,361,852  | 1,210,325 |
|                                 |           | 社 会 保 険         | 6,424,774  | 6,085,884  | 6,331,780  | 6,711,619  | 7,008,798 |
|                                 |           | 公 衆 衛 生 及 び 医 療 | 1,379,798  | 1,453,709  | 1,508,904  | 1,471,207  | 1,500,639 |
|                                 |           | 老 人 保 健         | 51,578     | 670,727    | 735,698    | 815,508    | 852,486   |
|                                 | 小 計       | 10,629,403      | 10,744,793 | 11,220,567 | 11,442,115 | 11,682,181 |           |
|                                 | 支 障       | 恩 給             | 1,918,265  | 1,711,307  | 1,699,032  | 1,719,418  | 1,692,651 |
|                                 |           | 戦 争 犠 牲 者 援 護   | 296,135    | 279,151    | 312,203    | 318,274    | 339,059   |
|                                 |           | 小 計             | 2,214,400  | 1,990,458  | 2,011,235  | 2,037,692  | 2,031,710 |
|                                 | 社 関 連 制 度 | 住 宅 等           | 345,892    | 324,916    | 317,633    | 313,945    | 291,031   |
| 雇 用 (失 業) 対 策                   |           | 83,284          | 80,067     | 75,942     | 73,969     | 83,761     |           |
| 小 計                             |           | 429,176         | 404,983    | 393,575    | 387,914    | 374,792    |           |
| 社会 保 障 及 び 関 連 制 度 合 計          |           | 13,272,979      | 13,140,234 | 13,625,377 | 13,867,694 | 14,088,683 |           |

第 3 表 社会保障関係総費用と国民所得及び国家財政との比較

(単位 %)

| 区 分        |              | 昭和56年度 | 57   | 58   | 59   | 60   |      |
|------------|--------------|--------|------|------|------|------|------|
| 国民所得に占める割合 | 狭義の社会保障      | 実支出    | 14.0 | 14.5 | 14.7 | 14.7 | 14.9 |
|            |              | 実収入    | 17.6 | 18.1 | 18.1 | 18.3 | 18.8 |
|            | 広義の社会保障      | 実支出    | 15.1 | 15.6 | 15.7 | 15.7 | 15.8 |
|            |              | 実収入    | 18.7 | 19.2 | 19.1 | 19.2 | 19.7 |
|            | 社会保障及び関連制度合計 | 実支出    | 15.3 | 15.8 | 16.0 | 15.8 | 15.9 |
|            |              | 実収入    | 18.9 | 19.4 | 19.3 | 19.4 | 19.9 |
| 国家財政に占める割合 | 狭義の社会保障      | 21.3   | 22.5 | 21.2 | 21.8 | 21.5 |      |
|            | 広義の社会保障      | 25.4   | 27.2 | 25.2 | 25.7 | 25.3 |      |
|            | 社会保障及び関連制度合計 | 26.4   | 28.1 | 26.0 | 26.5 | 26.1 |      |

注 1 国民所得は経済企画庁「国民経済計算年報（昭和61年版）」による。  
2 国家財政は一般会計決算額を用いた。





第 6 表 昭和60年度社会保険収支（決算）〔保険の種類、収入、

| 区 分                    | 支 出        |           |            |         |           |         |           |         | 合 計        |
|------------------------|------------|-----------|------------|---------|-----------|---------|-----------|---------|------------|
|                        | 合 計        | 医 療 費     | 其 他 給 付 費  | 施 設 備 費 | 施 設 運 営 費 | 事 務 費   | 拠 出 金     | 其 他     |            |
| 社会保険合計                 | 30,520,860 | 8,829,621 | 17,096,117 | 396,392 | 84,029    | 656,832 | 2,686,345 | 771,523 | 40,699,400 |
| 16 政府管掌健康保険            | 3,623,026  | 2,447,588 | 317,423    | 22,750  | 20,662    | 51,431  | 681,071   | 82,101  | 3,888,794  |
| 17 組管管掌健康保険            | 3,055,712  | 1,885,825 | 284,768    | 55,055  | 44,051    | 84,956  | 625,298   | 75,759  | 3,400,597  |
| 18 日雇労働者健康保険           | —          | —         | —          | —       | —         | —       | —         | —       | —          |
| 19 国民健康保険              | 5,164,751  | 3,309,235 | 60,708     | 15,224  | —         | 164,002 | 1,485,224 | 160,358 | 5,001,334  |
| 20 厚生年金保険              | 6,493,018  | —         | 6,231,131  | 163,717 | 85        | 96,891  | —         | 1,194   | 11,792,607 |
| 21 厚生年金基金              | 341,148    | —         | 308,208    | —       | —         | —       | —         | 32,940  | 2,198,585  |
| 22 国民年金                | 3,703,681  | —         | 3,566,116  | 12,328  | —         | 116,266 | —         | 8,971   | 3,636,109  |
| 23 農業者年金基金             | 186,281    | —         | 182,432    | —       | —         | 3,849   | —         | —       | 194,499    |
| 24 雇用保険                | 1,387,413  | —         | 1,185,822  | 115,418 | 16,298    | 54,412  | —         | 15,463  | 1,758,188  |
| 25 政府職員等失業者退職手当        | 1,923      | —         | 1,916      | —       | —         | 7       | —         | —       | 1,923      |
| 26 労働者災害補償保険           | 978,781    | 269,275   | 596,723    | 9,062   | 2,018     | 56,915  | —         | 44,788  | 1,088,501  |
| 27 公務災害補償              | 32,388     | 12,002    | 20,191     | —       | —         | 195     | —         | 0       | 33,269     |
| 28 船員保険                | 299,495    | 47,026    | 230,367    | 2,838   | 915       | 3,790   | 13,812    | 747     | 268,504    |
| 29 国家公務員等共済組合（連合会組織組合） | 1,201,509  | 180,798   | 866,935    | —       | —         | 2,386   | 66,011    | 85,379  | 1,576,300  |
| 30 国家公務員等共済組合（公企体等組合）  | 2,990,307  | 505,491   | 2,059,851  | —       | —         | 16,453  | 152,806   | 255,706 | 4,454,958  |
| 31 地方公務員等共済組合          | 1,143,352  | 119,424   | 979,654    | —       | —         | 809     | 36,824    | 6,641   | 1,266,373  |
| 32 私立学校教職員共済組合         | 128,512    | 52,957    | 57,465     | —       | —         | 2,298   | 14,553    | 1,239   | 265,408    |
| 33 農林漁業団体職員共済組合        | 148,817    | —         | 146,407    | —       | —         | 2,173   | —         | 237     | 232,705    |

注 1 「17組管管掌健康保険」、「19国民健康保険」の事務費は国庫の事務費負担分のみを掲げた。  
 2 厚生年金基金は見込額である。  
 3 「社会保険合計」のうち、実支出の「合計」及び「拠出金」並びに実収入の「合計」及び「その他」には、退職者医療拠出金及び日雇拠出金の重複相当額を控除した額を計上した。

支出の種類別)

(単位 百万円)

| 収 入       |           |            |           |         |            | 実収入と<br>実支出の<br>差額 | 実支出以外の支出   |           | 実収入以外の収入 |           |  |
|-----------|-----------|------------|-----------|---------|------------|--------------------|------------|-----------|----------|-----------|--|
| 国庫負担      | 地方負担      | 保険料        | 運用収入      | その他     | 借入金償還      |                    | 積立金等繰入     | 借入金受入     | 積立金受入    | 前年度繰越金受入  |  |
| 6,711,619 | 1,488,123 | 25,797,159 | 5,991,848 | 710,651 | 10,178,540 | 1,337,045          | 12,461,115 | 1,368,346 | 664,063  | 1,587,211 |  |
| 539,679   | —         | 3,322,529  | —         | 26,386  | 265,768    | 1,334,780          | 297,334    | 1,366,346 | —        | —         |  |
| 4,131     | —         | 3,174,279  | —         | 222,187 | 344,885    | 2,265              | 493,807    | 2,000     | 32,647   | 116,540   |  |
| —         | —         | —          | —         | —       | —          | —                  | —          | —         | —        | —         |  |
| 2,371,423 | 221,134   | 1,976,669  | —         | 432,103 | △ 163,417  | —                  | 111,037    | —         | 69,459   | 204,995   |  |
| 941,664   | —         | 7,505,307  | 3,329,443 | 16,193  | 5,299,589  | —                  | 5,299,589  | —         | —        | —         |  |
| 15,197    | —         | 1,206,347  | 977,041   | —       | 1,857,437  | —                  | 1,857,437  | —         | —        | —         |  |
| 1,870,006 | —         | 1,576,179  | 182,743   | 7,181   | △ 67,572   | —                  | 133,116    | —         | —        | 200,688   |  |
| 86,655    | —         | 66,310     | 41,495    | 39      | 8,218      | —                  | 8,218      | —         | —        | —         |  |
| 306,780   | —         | 1,385,355  | 61,149    | 4,904   | 370,775    | —                  | 446,410    | —         | —        | 75,635    |  |
| 1,923     | —         | —          | —         | —       | 0          | —                  | —          | —         | —        | —         |  |
| 1,560     | —         | 1,043,177  | 34,532    | 9,232   | 109,720    | —                  | 641,106    | —         | 531,386  | —         |  |
| —         | —         | 32,697     | —         | 572     | 881        | —                  | 9,902      | —         | —        | 9,021     |  |
| 54,987    | —         | 187,146    | 25,520    | 851     | △ 30,991   | —                  | —          | —         | 30,571   | 420       |  |
| 486,475   | —         | 768,661    | 247,558   | 73,606  | 374,791    | —                  | 374,791    | —         | —        | —         |  |
| —         | 1,261,230 | 2,132,805  | 307,386   | 253,537 | 1,464,651  | —                  | 1,555,975  | —         | —        | 91,324    |  |
| —         | —         | 1,109,631  | 143,779   | 12,963  | 123,021    | —                  | 123,021    | —         | —        | —         |  |
| 8,096     | 5,759     | 180,618    | 64,980    | 5,955   | 136,896    | —                  | 136,896    | —         | —        | —         |  |
| 22,843    | —         | 129,449    | 76,222    | 4,191   | 83,838     | —                  | 972,476    | —         | —        | 888,588   |  |

第 7 表 昭和61年度社会保険収支（当初予算）〔保険の種類，収

| 区 分                    | 実 支 出      |           |             |           |           |         |           |                        | 実 計        |
|------------------------|------------|-----------|-------------|-----------|-----------|---------|-----------|------------------------|------------|
|                        | 合 計        | 医 療 給 付 費 | そ の 他 給 付 費 | 施 設 整 備 費 | 施 設 運 営 費 | 事 務 費   | 抛 出 金     | (予 備 費) そ の 他          |            |
| 社会保険合計                 | 35,818,924 | 9,741,736 | 20,036,307  | 369,825   | 121,067   | 768,440 | 2,889,662 | 1,891,887              | 43,292,320 |
| 16 政府管掌健康保険            | 4,400,298  | 2,807,055 | 364,217     | 23,276    | 28,333    | 52,602  | 935,245   | (90,234)<br>99,336     | 4,237,957  |
| 17 組管管掌健康保険            | 3,675,808  | 2,070,656 | 352,529     | 65,592    | 51,403    | 103,954 | 695,982   | (227,420)<br>108,272   | 3,505,797  |
| 18 日雇労働者健康保険           | —          | —         | —           | —         | —         | —       | —         | —                      | —          |
| 19 国民健康保険              | 5,418,527  | 3,569,161 | 74,314      | —         | 19,977    | 175,869 | 1,436,927 | (55,709)<br>86,570     | 5,299,064  |
| 20 厚生年金保険              | 11,725,702 | —         | 3,043,751   | 164,625   | 93        | 109,258 | 2,957,013 | (442,448)<br>8,514     | 15,888,076 |
| 21 厚生年金基金              | 402,559    | —         | 368,483     | —         | —         | —       | —         | 34,076                 | 2,311,617  |
| 22 国民年金                | 6,479,244  | —         | 4,300,777   | 15,817    | —         | 118,225 | —         | (221,474)<br>1,822,950 | 6,526,067  |
| 23 農業者年金基金             | 200,469    | —         | 199,205     | —         | —         | 1,264   | —         | 0                      | 200,668    |
| 24 雇用保険                | 1,996,574  | —         | 1,446,194   | 66,934    | 17,503    | 112,142 | —         | (300,580)<br>53,221    | 1,804,462  |
| 25 政府職員等失業者退職手当        | 2,240      | —         | 2,233       | —         | —         | 7       | —         | —                      | 2,240      |
| 26 労働者災害補償保険           | 1,085,454  | 337,386   | 603,349     | 31,223    | 2,420     | 64,542  | —         | (500)<br>46,034        | 1,147,727  |
| 27 公務災害補償              | 34,288     | 13,471    | 20,564      | —         | —         | 253     | —         | —                      | 35,206     |
| 28 船員保険                | 134,432    | 50,744    | 42,115      | 2,358     | 1,338     | 3,118   | 16,051    | (4,980)<br>13,728      | 161,745    |
| 29 国家公務員等共済組合(連合会組織組合) | 1,333,303  | 189,955   | 890,048     | —         | —         | 2,379   | 209,507   | 41,414                 | 1,693,133  |
| 30 国家公務員等共済組合(公企体等組合)  | 3,147,258  | 528,917   | 2,116,959   | —         | —         | 17,157  | 444,285   | 39,940                 | 4,489,020  |
| 31 地方公務員等共済組合          | 1,234,708  | 119,884   | 981,150     | —         | —         | 2,603   | 126,467   | 4,604                  | 1,241,294  |
| 32 私立学校教職員共済組合         | 181,780    | 54,507    | 68,409      | —         | —         | 2,732   | 53,332    | (83)<br>2,717          | 301,973    |
| 33 農林漁業団体職員共済組合        | 216,257    | —         | 162,010     | —         | —         | 2,335   | 51,133    | (472)<br>307           | 291,251    |

注 1 「22国民年金」のうち、実支出の「合計」「抛借金」及び「その他」並びに実収入の「合計」及び「その他」には、基礎年  
2 「社会保険合計」のうち、実支出の「合計」「抛借金」及び「その他」並びに実収入の「合計」及び「その他」には、退

入、支出の種類別

(単位 百万円)

| 収 入       |           |            |           |           |           | 実収入と<br>実支出の<br>差額 | 実支出以外の支出  |           | 実収入以外の収入  |                  |           |
|-----------|-----------|------------|-----------|-----------|-----------|--------------------|-----------|-----------|-----------|------------------|-----------|
| 国 庫 負 担   | 地 方 負 担   | 保 険 料      | 運 用 入 金   | そ の 他     | 借入金<br>償還 |                    | 積立金<br>等入 | 借入金<br>受入 | 積立金<br>受入 | 前年度<br>繰越金<br>受入 | 繰越金<br>受入 |
| 7,008,798 | 1,662,014 | 28,019,797 | 6,244,167 | 357,544   | 7,473,396 | 1,383,199          | 9,765,912 | 1,413,269 | 1,026,274 | 1,236,172        |           |
| 624,991   | —         | 3,589,961  | —         | 23,005    | △162,341  | 1,380,928          | —         | 1,413,269 | 130,000   | —                |           |
| 4,118     | —         | 3,336,927  | —         | 164,752   | △170,011  | 2,271              | 8,870     | 0         | 73,471    | 107,681          |           |
| —         | —         | —          | —         | —         | —         | —                  | —         | —         | —         | —                |           |
| 2,315,196 | 246,202   | 2,242,992  | —         | 494,674   | △119,463  | —                  | —         | —         | 58,860    | 60,603           |           |
| 1,619,310 | —         | 9,141,184  | 3,636,426 | 1,491,156 | 4,162,374 | —                  | 4,162,374 | —         | —         | —                |           |
| 3,730     | —         | 1,344,067  | 963,820   | —         | 1,909,058 | —                  | 1,909,058 | —         | —         | —                |           |
| 1,441,180 | —         | 1,287,907  | 189,088   | 3,607,892 | 46,823    | —                  | 53,263    | —         | —         | 6,440            |           |
| 90,710    | —         | 70,616     | 39,319    | 23        | 199       | —                  | 199       | —         | —         | —                |           |
| 283,009   | —         | 1,395,184  | 69,912    | 56,357    | △192,112  | —                  | —         | —         | 192,112   | —                |           |
| 2,240     | —         | —          | —         | —         | 0         | —                  | —         | —         | —         | —                |           |
| 1,443     | —         | 1,100,507  | 35,631    | 10,146    | 62,273    | —                  | 634,104   | —         | 571,831   | —                |           |
| —         | —         | 34,476     | —         | 730       | 918       | —                  | 10,918    | —         | —         | 10,000           |           |
| 8,099     | —         | 125,210    | 27,640    | 796       | 27,313    | —                  | 27,313    | —         | —         | —                |           |
| 551,904   | —         | 794,355    | 244,942   | 106,932   | 364,830   | —                  | 364,830   | —         | —         | —                |           |
| —         | 1,407,045 | 2,166,973  | 769,936   | 145,066   | 1,341,762 | —                  | 1,433,567 | —         | —         | 91,805           |           |
| 16,121    | —         | 1,035,385  | 121,235   | 68,553    | 6,586     | —                  | 6,586     | —         | —         | —                |           |
| 15,781    | 8,767     | 189,646    | 72,772    | 15,007    | 120,193   | —                  | 120,193   | —         | —         | —                |           |
| 30,966    | —         | 164,407    | 73,446    | 22,432    | 74,994    | —                  | 1,034,637 | —         | —         | 959,643          |           |

金給付等に要する費用の重複相当額を控除した額を計上した。  
職者医療抛借金及び日雇抛借金並びに基礎年金給付等に要する費用の重複相当額を控除した額を計上した。



第 8 表 社会保障関係総費用（実支出）の推移（事項小分類別）

| 区   | 分                       | 昭和57年度<br>（決算） | 58<br>（決算） | 59<br>（決算） | 60<br>（決算） | 61<br>（予算） |
|-----|-------------------------|----------------|------------|------------|------------|------------|
| I   | 公 助                     | 1,361,730      | 1,423,868  | 1,487,453  | 1,537,642  | 1,577,918  |
| 1   | 生活保護                    | 1,361,730      | 1,423,868  | 1,487,453  | 1,537,642  | 1,577,918  |
| II  | 社 会 福 祉                 | 2,326,689      | 1,891,201  | 1,956,968  | 1,996,228  | 2,085,885  |
| 2   | 身体障害者福祉                 | 83,371         | 87,959     | 87,592     | 90,506     | 72,263     |
| 3   | 精神薄弱者福祉                 | 104,825        | 113,644    | 128,376    | 150,200    | 150,935    |
| 4   | 老人福祉                    | 340,488        | 365,346    | 383,034    | 384,983    | 425,035    |
| 5   | 老人医療                    | 516,905        | —          | —          | —          | —          |
| 6   | 児童福祉                    | 537,171        | 538,585    | 545,859    | 555,608    | 569,336    |
| 7   | 心身障害児等対策                | 183,309        | 190,656    | 195,531    | 198,190    | 217,608    |
| 8   | 児童扶養手当                  | 204,666        | 228,493    | 246,327    | 256,274    | 276,771    |
| 9   | 児童手当                    | 172,890        | 176,142    | 176,345    | 171,564    | 179,403    |
| 10  | 母子衛生                    | 13,515         | 13,613     | 14,705     | 15,288     | 15,991     |
| 11  | 母子及び寡婦福祉                | 6,367          | 6,442      | 5,711      | 6,113      | 6,794      |
| 12  | 学校給食等                   | 51,390         | 52,903     | 53,128     | 53,607     | 52,257     |
| 13  | 国立更生援護機関                | 5,645          | 6,250      | 6,102      | 6,294      | 6,511      |
| 14  | 災害救助                    | 3,551          | 6,444      | 686        | 414        | 1,430      |
| 15  | その他の社会福祉                | 102,596        | 104,724    | 113,572    | 107,187    | 111,551    |
| III | 社 会 保 険                 | 25,428,518     | 26,823,697 | 29,425,547 | 30,520,860 | 35,818,924 |
| 16  | 府管掌健康保険                 | 3,386,020      | 3,542,627  | 3,630,630  | 3,623,026  | 4,400,298  |
| 17  | 組管掌健康保険                 | 2,506,980      | 2,693,556  | 2,840,754  | 3,055,712  | 3,675,808  |
| 18  | 日雇労働者健康保険               | 138,293        | 138,219    | 38,909     | —          | —          |
| 19  | 国民健康保険                  | 4,363,183      | 4,218,691  | 4,531,204  | 5,164,751  | 5,418,527  |
| 20  | 厚生年金保険                  | 4,702,271      | 5,233,946  | 5,789,008  | 6,493,018  | 11,725,702 |
| 21  | 厚生年金基金                  | 198,450        | 241,564    | 288,389    | 341,148    | 402,559    |
| 22  | 国民年金                    | 3,253,509      | 3,395,785  | 3,510,428  | 3,703,681  | 6,479,244  |
| 23  | 農業者年金基金                 | 122,751        | 140,605    | 160,015    | 186,281    | 200,469    |
| 24  | 雇用保険                    | 1,526,363      | 1,577,538  | 1,617,647  | 1,387,413  | 1,996,574  |
| 25  | 政府職員等失業者退職手当            | 3,635          | 3,271      | 2,633      | 1,923      | 2,240      |
| 26  | 労働者災害補償保険               | 874,443        | 900,320    | 948,420    | 978,781    | 1,085,454  |
| 27  | 公務災害補償                  | 29,057         | 29,971     | 31,548     | 32,388     | 34,288     |
| 28  | 船員保険                    | 239,896        | 256,322    | 275,036    | 299,495    | 134,432    |
| 29  | 国家公務員等共済組合（連合会）<br>組織組合 | 866,178        | 936,190    | 1,105,347  | 1,201,509  | 1,333,303  |
| 30  | 国家公務員等共済組合（公企体<br>等組合）  | 892,634        | 987,576    | 1,057,167  | 1,143,352  | 1,234,708  |
| 31  | 地方公務員等共済組合              | 2,119,376      | 2,299,508  | 3,541,944  | 2,990,307  | 3,147,258  |
| 32  | 私立学校教職員共済組合             | 102,404        | 110,367    | 118,578    | 128,512    | 181,780    |
| 33  | 農林漁業団体職員共済組合            | 103,069        | 117,641    | 130,588    | 148,817    | 216,257    |
| IV  | 公衆衛生及び医療                | 2,356,781      | 2,337,292  | 2,391,160  | 2,369,213  | 2,542,015  |
| 34  | 結核対策                    | 62,956         | 59,385     | 61,197     | 65,381     | 55,020     |

注 第4表及び第7表の注参照。

(単位 百万円)

| 区                  | 分            | 昭和57年度<br>（決算）    | 58<br>（決算）        | 59<br>（決算）        | 60<br>（決算）        | 61<br>（予算）        |
|--------------------|--------------|-------------------|-------------------|-------------------|-------------------|-------------------|
| 35                 | 精神衛生事業       | 107,617           | 104,370           | 99,154            | 99,328            | 98,301            |
| 36                 | らい予防対策       | 866               | 834               | 824               | 825               | 837               |
| 37                 | 伝染病予防        | 3,182             | 3,258             | 2,767             | 2,572             | 2,616             |
| 38                 | 保健所          | 96,460            | 100,900           | 108,843           | 51,559            | 47,207            |
| 39                 | 上水道等施設整備     | 320,841           | 317,375           | 318,956           | 280,893           | 320,044           |
| 40                 | 一般廃棄物処理施設    | 166,378           | 168,698           | 165,438           | 162,539           | 184,352           |
| 41                 | 下水道施設整備      | 1,064,773         | 1,021,515         | 1,012,488         | 1,093,597         | 1,189,343         |
| 42                 | 公害対策         | 87,949            | 100,451           | 102,148           | 106,781           | 111,755           |
| 43                 | 国公立医療機関整備    | 129,630           | 139,831           | 138,683           | 139,862           | 153,308           |
| 44                 | 国公立医療機関運営    | 236,105           | 246,415           | 303,115           | 300,351           | 308,696           |
| 45                 | その他の公衆衛生及び医療 | 80,024            | 74,260            | 77,547            | 65,525            | 70,536            |
| V                  | 老人保健         | 233,035           | 3,362,551         | 3,667,809         | 4,136,126         | 4,353,126         |
| 46                 | 医療           | 230,211           | 3,330,215         | 3,625,043         | 4,084,543         | 4,261,248         |
| 47                 | 医療以外の保健事業    | 2,824             | 32,336            | 42,766            | 51,583            | 91,878            |
| 狭義の社会保障(I~V)       |              | <b>31,532,047</b> | <b>33,596,127</b> | <b>35,306,257</b> | <b>37,876,322</b> | <b>43,347,684</b> |
| VI                 | 恩給           | 1,936,490         | 1,937,220         | 1,919,589         | 1,934,111         | 1,907,295         |
| 48                 | 文官恩給         | 134,333           | 130,916           | 127,264           | 123,911           | 119,778           |
| 49                 | 地方公務員恩給      | 206,596           | 207,738           | 203,197           | 198,202           | 198,202           |
| 50                 | 旧軍人遺族恩給      | 1,576,265         | 1,580,088         | 1,570,980         | 1,592,516         | 1,572,217         |
| 51                 | その他の恩給       | 19,296            | 18,478            | 18,148            | 19,482            | 17,098            |
| VII                | 戦争犠牲者援護      | 296,503           | 279,531           | 312,594           | 318,684           | 339,674           |
| 52                 | 戦没者遺族年金等     | 194,329           | 180,472           | 209,960           | 211,155           | 224,646           |
| 53                 | 戦傷病者医療等      | 5,522             | 5,625             | 5,594             | 5,554             | 5,833             |
| 54                 | 原爆医療等        | 96,472            | 93,221            | 96,829            | 101,410           | 108,224           |
| 55                 | その他の戦争犠牲者援護  | 180               | 213               | 211               | 565               | 971               |
| 広義の社会保障(I~VII)     |              | <b>33,765,040</b> | <b>35,812,878</b> | <b>37,538,440</b> | <b>40,129,117</b> | <b>45,594,653</b> |
| VIII               | 住宅等          | 345,892           | 324,916           | 317,633           | 313,945           | 291,031           |
| 56                 | 第一種公営住宅建設    | 161,539           | 155,899           | 150,494           | 140,093           | 138,510           |
| 57                 | 第二種公営住宅建設    | 96,037            | 84,272            | 81,257            | 87,186            | 71,582            |
| 58                 | 住宅地区改良       | 88,273            | 84,720            | 85,860            | 86,638            | 80,911            |
| 59                 | 電気導入         | 43                | 25                | 22                | 28                | 28                |
| IX                 | 雇用(失業)対策     | 123,944           | 118,956           | 112,644           | 111,694           | 148,605           |
| 60                 | 失業対策諸事業      | 90,458            | 86,159            | 79,141            | 77,748            | 107,322           |
| 61                 | 中高年齢者等就職促進   | 23,441            | 23,265            | 24,250            | 25,060            | 33,131            |
| 62                 | 炭鉱離職者援護      | 9,320             | 8,770             | 8,631             | 8,132             | 7,537             |
| 63                 | その他の雇用対策     | 725               | 762               | 622               | 754               | 615               |
| 社会保障関連制度(VIII・IX)  |              | <b>469,836</b>    | <b>443,872</b>    | <b>430,277</b>    | <b>425,639</b>    | <b>439,636</b>    |
| 社会保障及び関連制度合計(I~IX) |              | <b>34,234,876</b> | <b>36,256,750</b> | <b>37,968,717</b> | <b>40,554,756</b> | <b>46,034,289</b> |

第 9 表 社会保障関係総費用（実支出）対前年度比（事項小分類別）

| 区   | 分                                   | 昭和57年度<br>(決算) | 58<br>(決算) | 59<br>(決算) | 60<br>(決算) | 61<br>(予算) |
|-----|-------------------------------------|----------------|------------|------------|------------|------------|
| I   | 公 的 扶 助                             | 108.2          | 104.6      | 104.5      | 103.4      | 102.6      |
| 1   | 生 活 保 護                             | 108.2          | 104.6      | 104.5      | 103.4      | 102.6      |
| II  | 社 会 福 祉                             | 103.5          | 81.3       | 103.5      | 102.0      | 104.5      |
| 2   | 身 体 障 害 者 福 祉                       | 109.0          | 105.5      | 99.6       | 103.3      | 79.8       |
| 3   | 精 神 薄 弱 者 福 祉                       | 110.8          | 108.4      | 113.0      | 117.0      | 100.5      |
| 4   | 老 人 福 祉                             | 107.0          | 107.3      | 104.8      | 100.5      | 110.4      |
| 5   | 老 人 医 療                             | 103.0          | —          | —          | —          | —          |
| 6   | 児 童 福 祉                             | 97.9           | 100.3      | 101.4      | 101.8      | 102.5      |
| 7   | 心 身 障 害 児 等 対 策                     | 112.9          | 104.0      | 102.6      | 101.4      | 109.8      |
| 8   | 児 童 扶 養 手 当                         | 114.3          | 111.6      | 107.8      | 104.0      | 108.0      |
| 9   | 児 童 手 当                             | 102.3          | 101.9      | 100.1      | 97.3       | 104.6      |
| 10  | 母 子 衛 生                             | 106.5          | 100.7      | 108.2      | 104.0      | 104.6      |
| 11  | 母 子 及 び 寡 婦 福 祉                     | 113.4          | 101.2      | 88.7       | 107.0      | 111.1      |
| 12  | 学 校 給 食 等                           | 113.3          | 102.9      | 100.4      | 100.9      | 97.5       |
| 13  | 国 立 更 生 援 護 機 関                     | 84.0           | 110.7      | 97.6       | 103.1      | 103.4      |
| 14  | 災 害 救 助                             | 377.4          | 181.5      | 10.7       | 60.3       | 345.4      |
| 15  | そ の 他 の 社 会 福 祉                     | 81.7           | 102.1      | 108.5      | 94.4       | 104.1      |
| III | 社 会 保 険                             | 109.2          | 105.5      | 109.7      | 103.7      | 117.4      |
| 16  | 政 府 管 掌 健 康 保 険                     | 107.9          | 104.6      | 102.5      | 99.8       | 121.5      |
| 17  | 組 合 管 掌 健 康 保 険                     | 108.2          | 107.4      | 105.5      | 107.6      | 120.3      |
| 18  | 日 雇 労 働 者 健 康 保 険                   | 102.3          | 99.9       | 28.2       | —          | —          |
| 19  | 国 民 健 康 保 険                         | 106.3          | 96.7       | 107.4      | 114.0      | 104.9      |
| 20  | 厚 生 年 金 保 険                         | 114.0          | 111.3      | 110.6      | 112.2      | 180.6      |
| 21  | 厚 生 年 金 基 金                         | 113.0          | 121.7      | 119.4      | 118.3      | 118.0      |
| 22  | 国 民 年 金                             | 107.0          | 104.4      | 103.4      | 105.5      | 174.9      |
| 23  | 農 業 者 年 金 基 金                       | 117.5          | 114.5      | 113.8      | 116.4      | 107.6      |
| 24  | 雇 用 保 険                             | 105.6          | 103.4      | 102.5      | 85.8       | 143.9      |
| 25  | 政 府 職 員 等 失 業 者 退 職 手 当             | 96.0           | 90.0       | 80.5       | 73.0       | 116.5      |
| 26  | 労 働 者 災 害 補 償 保 険                   | 104.7          | 103.0      | 105.3      | 103.2      | 110.9      |
| 27  | 公 務 災 害 補 償                         | 106.3          | 103.1      | 105.3      | 102.7      | 105.9      |
| 28  | 船 員 保 険                             | 108.2          | 106.8      | 107.3      | 108.9      | 44.9       |
| 29  | 国 家 公 務 員 等 共 済 組 合 (連 合 会 組 織 組 合) | 111.5          | 108.1      | 118.1      | 108.7      | 111.0      |
| 31  | 国 家 公 務 員 等 共 済 組 合 (公 企 体 等 組 合)   | 112.6          | 110.6      | 107.0      | 108.2      | 108.0      |
| 30  | 地 方 公 務 員 等 共 済 組 合                 | 113.6          | 108.5      | 154.0      | 84.4       | 105.2      |
| 32  | 私 立 学 校 教 職 員 共 済 組 合               | 113.2          | 107.8      | 107.4      | 108.4      | 141.4      |
| 33  | 農 林 漁 業 団 体 職 員 共 済 組 合             | 116.6          | 114.1      | 111.0      | 114.0      | 145.3      |
| IV  | 公 衆 衛 生 及 び 医 療                     | 98.2           | 99.2       | 102.3      | 99.1       | 107.3      |
| 34  | 結 核 対 策                             | 98.1           | 94.3       | 103.1      | 106.8      | 84.2       |

(単位 %)

| 区                              | 分                       | 昭和57年度<br>(決算) | 58<br>(決算) | 59<br>(決算) | 60<br>(決算) | 61<br>(予算) |
|--------------------------------|-------------------------|----------------|------------|------------|------------|------------|
| 35                             | 精 神 衛 生 事 業             | 98.0           | 97.0       | 95.0       | 100.2      | 99.0       |
| 36                             | ら い 予 防 対 策             | 105.5          | 96.3       | 98.8       | 100.1      | 101.5      |
| 37                             | 伝 染 病 予 防               | 99.0           | 102.4      | 84.9       | 93.0       | 101.7      |
| 38                             | 保 健 所                   | 101.3          | 104.6      | 107.9      | 47.4       | 91.6       |
| 39                             | 上 水 道 等 施 設 整 備         | 92.7           | 98.9       | 100.5      | 88.1       | 113.9      |
| 40                             | 一 般 廃 棄 物 処 理 施 設       | 101.7          | 101.4      | 98.1       | 98.2       | 113.4      |
| 41                             | 下 水 道 施 設 整 備           | 94.5           | 95.9       | 99.1       | 108.0      | 108.8      |
| 42                             | 公 害 対 策                 | 92.0           | 114.2      | 101.7      | 104.5      | 104.7      |
| 43                             | 国 公 立 医 療 機 関 整 備       | 109.0          | 107.9      | 99.2       | 100.9      | 109.6      |
| 44                             | 国 公 立 医 療 機 関 運 営       | 107.8          | 104.4      | 123.0      | 99.1       | 102.8      |
| 45                             | そ の 他 の 公 衆 衛 生 及 び 医 療 | 141.0          | 92.8       | 104.4      | 84.5       | 107.6      |
| V                              | 老 人 保 健                 | —              | —          | 109.1      | 112.8      | 105.2      |
| 46                             | 医 療                     | —              | —          | 108.9      | 112.7      | 104.3      |
| 47                             | 医 療 以 外 の 保 健 事 業       | —              | —          | 132.3      | 120.6      | 178.1      |
| 狭 義 の 社 会 保 障 (I~V)            |                         | 108.0          | 106.5      | 105.1      | 107.3      | 114.4      |
| VI                             | 恩 給                     | 104.3          | 100.0      | 99.1       | 100.8      | 98.6       |
| 48                             | 文 官 恩 給                 | 100.4          | 97.5       | 97.2       | 97.4       | 96.7       |
| 49                             | 地 方 公 務 員 恩 給           | 103.2          | 100.6      | 97.8       | 97.5       | 100.6      |
| 50                             | 旧 軍 人 遺 族 恩 給           | 104.9          | 100.2      | 99.4       | 101.4      | 98.7       |
| 51                             | そ の 他 の 恩 給             | 101.0          | 95.8       | 98.2       | 107.4      | 87.8       |
| VII                            | 戦 争 犠 牲 者 援 護           | 102.3          | 94.3       | 111.8      | 101.9      | 106.6      |
| 52                             | 戦 没 者 遺 族 年 金 等         | 99.9           | 92.9       | 116.3      | 100.6      | 106.4      |
| 53                             | 戦 傷 病 者 医 療 等           | 101.8          | 101.9      | 99.5       | 99.3       | 105.0      |
| 54                             | 原 爆 医 療 等               | 107.6          | 96.6       | 103.9      | 104.7      | 106.7      |
| 55                             | そ の 他 の 戦 争 犠 牲 者 援 護   | 67.2           | 118.3      | 99.1       | 267.8      | 171.9      |
| 広 義 の 社 会 保 障 (I~VII)          |                         | 107.8          | 106.1      | 104.8      | 106.9      | 113.6      |
| VIII                           | 住 宅 等                   | 91.6           | 93.9       | 97.8       | 98.8       | 92.7       |
| 56                             | 第 一 種 公 営 住 宅 建 設       | 96.2           | 96.5       | 96.5       | 93.1       | 98.9       |
| 57                             | 第 二 種 公 営 住 宅 建 設       | 84.7           | 87.8       | 96.4       | 107.3      | 82.1       |
| 58                             | 住 宅 地 区 改 良             | 91.8           | 96.0       | 101.4      | 100.9      | 93.4       |
| 59                             | 電 気 導 入                 | 53.1           | 58.1       | 88.0       | 127.3      | 100.0      |
| IX                             | 雇 用 (失 業) 対 策           | 82.1           | 96.0       | 94.7       | 99.2       | 133.0      |
| 60                             | 失 業 対 策 諸 事 業           | 89.7           | 95.2       | 91.9       | 98.2       | 138.0      |
| 61                             | 中 高 年 齢 者 等 就 職 促 進     | 58.9           | 99.2       | 104.2      | 103.3      | 132.2      |
| 62                             | 炭 鉱 離 職 者 援 護           | 97.4           | 94.1       | 98.4       | 94.2       | 92.7       |
| 63                             | そ の 他 の 雇 用 対 策         | 106.5          | 105.1      | 81.6       | 121.2      | 81.6       |
| 社 会 保 障 関 連 制 度 (VIII・IX)      |                         | 88.9           | 94.5       | 96.9       | 98.9       | 103.3      |
| 社 会 保 障 及 び 関 連 制 度 合 計 (I~IX) |                         | 107.4          | 105.9      | 104.7      | 106.8      | 113.5      |

第 10 表 社会保障関係総費用の推移 (実支出、実収入の種類別)

| 区 分                        | 狭義の社会保障        |            |            |            |            | 広義の            |            |            |
|----------------------------|----------------|------------|------------|------------|------------|----------------|------------|------------|
|                            | 昭和57年度<br>(決算) | 58<br>(決算) | 59<br>(決算) | 60<br>(決算) | 61<br>(予算) | 昭和57年度<br>(決算) | 58<br>(決算) |            |
| 実<br>支<br>出                | 合 計            | 31,532,047 | 33,596,127 | 35,306,257 | 37,876,322 | 43,347,684     | 33,765,040 | 35,812,878 |
|                            | 給 付 費          | 27,159,877 | 29,112,881 | 30,709,104 | 32,705,006 | 36,876,508     | 29,378,775 | 31,315,863 |
|                            | 施設整備費          | 2,172,108  | 2,121,791  | 2,203,140  | 2,255,489  | 2,395,635      | 2,172,888  | 2,121,791  |
|                            | 施設運営費          | 717,376    | 775,356    | 866,882    | 722,916    | 786,929        | 718,549    | 776,600    |
|                            | 事務費            | 1,158,805  | 1,220,971  | 1,227,818  | 1,398,965  | 1,527,664      | 1,170,892  | 1,233,496  |
|                            | その他            | 323,881    | 365,128    | 299,312    | 793,943    | 1,760,952      | 323,899    | 365,128    |
| 実<br>収<br>入                | 合 計            | 39,297,586 | 41,243,325 | 43,865,857 | 47,918,453 | 50,820,748     | 41,530,579 | 43,480,076 |
|                            | 国庫負担           | 10,629,403 | 10,744,793 | 11,220,567 | 11,442,115 | 11,682,181     | 12,843,803 | 12,735,251 |
|                            | 地方負担           | 2,907,006  | 3,081,826  | 3,242,710  | 3,737,833  | 4,330,288      | 2,925,599  | 3,308,119  |
|                            | 保険料            | 21,058,614 | 22,090,584 | 23,372,920 | 25,797,159 | 28,019,797     | 21,058,614 | 22,090,584 |
|                            | 運用収入           | 4,271,040  | 4,814,203  | 5,598,461  | 5,992,418  | 6,244,741      | 4,271,040  | 4,814,203  |
|                            | その他            | 431,523    | 511,919    | 431,198    | 948,928    | 543,741        | 431,523    | 511,919    |
| 実<br>支<br>出<br>構<br>成<br>比 | 合 計            | 100.0      | 100.0      | 100.0      | 100.0      | 100.0          | 100.0      | 100.0      |
|                            | 給 付 費          | 86.1       | 86.7       | 87.0       | 86.3       | 85.1           | 87.0       | 87.4       |
|                            | 施設整備費          | 6.9        | 6.3        | 6.2        | 6.0        | 5.5            | 6.4        | 5.9        |
|                            | 施設運営費          | 2.3        | 2.3        | 2.5        | 1.9        | 1.8            | 2.1        | 2.2        |
|                            | 事務費            | 3.7        | 3.6        | 3.5        | 3.7        | 3.5            | 3.5        | 3.5        |
|                            | その他            | 1.0        | 1.1        | 0.8        | 2.1        | 4.1            | 1.0        | 1.0        |
| 実<br>収<br>入<br>構<br>成<br>比 | 合 計            | 100.0      | 100.0      | 100.0      | 100.0      | 100.0          | 100.0      | 100.0      |
|                            | 国庫負担           | 27.0       | 26.0       | 25.6       | 23.9       | 23.0           | 30.9       | 29.3       |
|                            | 地方負担           | 7.4        | 7.5        | 7.4        | 7.8        | 8.5            | 7.0        | 7.6        |
|                            | 保険料            | 53.6       | 53.6       | 53.3       | 53.8       | 55.1           | 50.7       | 50.8       |
|                            | 運用収入           | 10.9       | 11.7       | 12.8       | 12.5       | 12.3           | 10.3       | 11.1       |
|                            | その他            | 1.1        | 1.2        | 1.0        | 2.0        | 1.1            | 1.1        | 1.2        |

(金額 単位 百万円 構成比 単位 %)

| 社会 保 障     |            |            | 社会 保 障 及 び 関 連 制 度 合 計 |            |            |            |            |
|------------|------------|------------|------------------------|------------|------------|------------|------------|
| 59<br>(決算) | 60<br>(決算) | 61<br>(予算) | 昭和57年度<br>(決算)         | 58<br>(決算) | 59<br>(決算) | 60<br>(決算) | 61<br>(予算) |
| 37,538,440 | 40,129,117 | 45,594,653 | 34,234,876             | 36,256,750 | 37,968,717 | 40,554,756 | 46,034,289 |
| 32,927,366 | 34,943,623 | 39,108,549 | 29,391,402             | 31,328,899 | 32,939,982 | 34,956,948 | 39,124,078 |
| 2,203,140  | 2,255,572  | 2,396,144  | 2,518,800              | 2,446,853  | 2,520,794  | 2,569,542  | 2,687,200  |
| 868,192    | 724,295    | 788,415    | 726,988                | 784,760    | 877,487    | 732,728    | 793,954    |
| 1,240,429  | 1,411,680  | 1,540,598  | 1,177,592              | 1,239,612  | 1,246,994  | 1,418,901  | 1,546,543  |
| 299,312    | 793,943    | 1,760,952  | 420,094                | 456,636    | 383,459    | 876,632    | 1,882,517  |
| 46,098,040 | 50,171,248 | 53,067,717 | 42,000,415             | 43,903,948 | 46,528,317 | 50,596,887 | 53,507,353 |
| 13,231,802 | 13,479,780 | 13,713,891 | 13,272,979             | 13,140,234 | 13,625,377 | 13,867,694 | 14,083,683 |
| 3,446,298  | 3,936,472  | 4,545,547  | 2,966,259              | 3,347,008  | 3,483,000  | 3,974,197  | 4,610,391  |
| 23,372,920 | 25,797,159 | 28,019,797 | 21,058,614             | 22,090,584 | 23,372,920 | 25,797,159 | 28,019,797 |
| 5,598,461  | 5,992,418  | 6,244,741  | 4,271,040              | 4,814,203  | 5,598,461  | 5,992,418  | 6,244,741  |
| 448,558    | 965,419    | 543,741    | 431,523                | 511,919    | 448,558    | 965,419    | 543,741    |
| 100.0      | 100.0      | 100.0      | 100.0                  | 100.0      | 100.0      | 100.0      | 100.0      |
| 87.7       | 87.1       | 85.8       | 85.9                   | 86.4       | 86.8       | 86.2       | 85.0       |
| 5.9        | 5.6        | 5.3        | 7.4                    | 6.7        | 6.6        | 6.3        | 5.8        |
| 2.3        | 1.8        | 1.7        | 2.1                    | 2.2        | 2.3        | 1.8        | 1.7        |
| 3.3        | 3.5        | 3.4        | 3.4                    | 3.4        | 3.3        | 3.5        | 3.4        |
| 0.8        | 2.0        | 3.9        | 1.2                    | 1.3        | 1.0        | 2.2        | 4.1        |
| 100.0      | 100.0      | 100.0      | 100.0                  | 100.0      | 100.0      | 100.0      | 100.0      |
| 28.7       | 26.9       | 25.8       | 31.6                   | 29.9       | 29.3       | 27.4       | 26.3       |
| 7.5        | 7.8        | 8.6        | 7.0                    | 2.6        | 7.5        | 7.9        | 8.6        |
| 50.7       | 51.4       | 52.8       | 50.1                   | 50.3       | 50.2       | 51.0       | 52.4       |
| 12.1       | 11.9       | 11.8       | 10.2                   | 11.0       | 12.0       | 11.8       | 11.7       |
| 1.0        | 1.9        | 1.0        | 1.0                    | 1.2        | 1.0        | 1.9        | 1.6        |

第 11 表 社会保険収支の推移

(単位 百万円)

| 区 分             | 昭和57年度<br>(決算) | 58<br>(決算) | 59<br>(決算) | 60<br>(決算) | 61<br>(予算) |
|-----------------|----------------|------------|------------|------------|------------|
| 合 計             |                |            |            |            |            |
| 実 収 入           | 33,165,848     | 34,523,413 | 38,090,216 | 40,699,400 | 43,292,320 |
| 実 支 出           | 25,428,520     | 26,823,697 | 29,425,547 | 30,520,860 | 35,818,924 |
| 実収入と実支出の差額      | 7,737,328      | 7,699,716  | 8,664,669  | 10,178,540 | 7,473,396  |
| 医 療 保 険         |                |            |            |            |            |
| 実 収 入           | 11,777,620     | 12,095,776 | 12,490,858 | 13,289,498 | 13,970,322 |
| 実 支 出           | 11,571,256     | 11,809,312 | 12,105,780 | 12,767,784 | 14,455,316 |
| 実収入と実支出の差額      | 206,364        | 286,464    | 385,078    | 521,714    | △ 484,994  |
| 年 金 保 険         |                |            |            |            |            |
| 実 収 入           | 18,712,692     | 19,674,506 | 22,792,735 | 24,419,731 | 26,220,047 |
| 実 支 出           | 11,344,936     | 12,423,049 | 14,634,991 | 15,264,604 | 18,148,777 |
| 実収入と実支出の差額      | 7,367,756      | 7,251,457  | 8,157,744  | 9,155,127  | 8,071,270  |
| 雇 用 保 険         |                |            |            |            |            |
| 実 収 入           | 1,562,663      | 1,639,980  | 1,653,405  | 1,775,138  | 1,823,208  |
| 実 支 出           | 1,543,155      | 1,595,305  | 1,634,841  | 1,402,941  | 2,015,251  |
| 実収入と実支出の差額      | 19,508         | 44,675     | 18,564     | 372,197    | △ 192,043  |
| 業 務 災 害 補 償 保 険 |                |            |            |            |            |
| 実 収 入           | 1,030,996      | 1,027,550  | 1,063,793  | 1,121,320  | 1,182,933  |
| 実 支 出           | 903,500        | 930,291    | 979,968    | 1,011,169  | 1,119,742  |
| 実収入と実支出の差額      | 127,496        | 97,259     | 83,825     | 110,151    | 63,191     |

- 注 1 医療保険には、政府管掌健康保険、組合管掌健康保険、日雇労働者健康保険、国民健康保険、船員保険の疾病部門（職務上傷病を含む。）、共済組合の短期経理を掲げた。  
 2 年金保険には、厚生年金保険、厚生年金基金、国民年金、農業者年金基金、船員保険の年金部門（職務上障害を含む。）、共済組合の長期経理を掲げた。  
 3 雇用保険には、雇用保険、船員保険の失業部門、政府職員等失業者退職手当を掲げた。  
 4 業務災害補償保険には労働者災害補償保険、公務災害補償を掲げた。  
 5 昭和61年度予算については、予備費も実支出として扱っている。  
 6 合計欄の額は医療保険、年金保険、雇用保険、業務災害補償保険の他、業務経理及び保健経理の分を含む。

第二 公的扶助及び社会福祉

1 生活保護

第 12 表 被保護世帯数（世帯主の労働力類型別）

| 区 分         | 昭和56年度  | 57      | 58      | 59      | 60      |
|-------------|---------|---------|---------|---------|---------|
| 合 計         | 756,726 | 770,388 | 782,265 | 789,602 | 780,507 |
| 世帯主が働いている世帯 | 113,767 | 116,520 | 119,240 | 122,871 | 122,909 |
| 常 用         | 46,700  | 51,369  | 55,706  | 60,198  | 62,486  |
| 日 雇         | 24,741  | 23,873  | 23,133  | 22,599  | 21,761  |
| 内 職         | 14,153  | 14,051  | 14,047  | 14,253  | 14,168  |
| そ の 他       | 28,173  | 27,227  | 26,354  | 25,821  | 24,494  |
| そ の 他 の 世 帯 | 640,835 | 651,938 | 661,085 | 664,887 | 655,888 |
| 世帯主が働いている世帯 | 47,512  | 47,140  | 46,384  | 45,327  | 43,281  |
| 働いていない世帯    | 593,323 | 604,798 | 614,701 | 619,560 | 612,607 |
| 停 止 中 の 世 帯 | 2,125   | 1,931   | 1,940   | 1,844   | 1,710   |

注 年度1か月の平均である。  
 資料 厚生省社会局「生活保護速報」

第 13 表 扶助別人員

| 区 分         | 昭和56年度    | 57        | 58        | 59        | 60        |
|-------------|-----------|-----------|-----------|-----------|-----------|
| 被 保 護 実 人 員 | 1,439,226 | 1,457,388 | 1,468,245 | 1,469,457 | 1,431,117 |
| 生 活 扶 助     | 1,266,935 | 1,287,189 | 1,298,682 | 1,301,299 | 1,268,766 |
| 住 宅 扶 助     | 896,604   | 927,334   | 952,959   | 973,510   | 967,691   |
| 教 育 扶 助     | 265,271   | 270,237   | 269,773   | 266,735   | 252,437   |
| 医 療 扶 助     | 870,019   | 885,051   | 897,102   | 911,788   | 909,581   |
| 入 院 給 付     | 197,148   | 196,451   | 196,580   | 196,181   | 191,439   |
| 入 院 給 付     | 132,573   | 131,871   | 131,292   | 128,556   | 122,975   |
| 入 院 給 付     | 64,575    | 64,580    | 65,288    | 67,626    | 68,465    |
| 出 産 扶 助     | 672,871   | 688,599   | 700,522   | 715,607   | 718,142   |
| 生 業 扶 助     | 15,870    | 15,190    | 14,571    | 14,406    | 13,370    |
| 葬 祭 扶 助     | 657,001   | 673,409   | 685,951   | 701,200   | 704,772   |
| 出 産 扶 助     | 242       | 233       | 216       | 229       | 191       |
| 生 業 扶 助     | 2,656     | 2,635     | 2,757     | 2,761     | 2,524     |
| 葬 祭 扶 助     | 1,596     | 1,508     | 1,473     | 1,417     | 1,353     |

注 年度1か月の平均である。  
 資料 厚生省統計情報部「社会福祉行政業務報告」

第 14 表 保護開始世帯数 (理由・種類別)

昭和60年9月現在

| 労働力開始の理由        | 総数     | 医療扶助  | 医療併給  | その他の助 |
|-----------------|--------|-------|-------|-------|
| 総数              | 12,240 | 3,306 | 6,154 | 2,780 |
| 世帯主の傷病          | 8,373  | 3,145 | 4,737 | 491   |
| 世帯員の傷病          | 463    | 100   | 340   | 23    |
| 働いていた者の死亡・離別・不在 | 1,291  | 6     | 338   | 947   |
| 「働きによる収入」の減少・喪失 | 847    | 5     | 290   | 552   |
| 年金・仕送り等の減少・喪失   | 293    | 20    | 113   | 160   |
| その他             | 973    | 30    | 336   | 607   |
| 世帯主が働いている       | 1,460  | 182   | 582   | 696   |
| 世帯主の傷病          | 396    | 114   | 257   | 25    |
| 世帯員の傷病          | 185    | 67    | 111   | 7     |
| 働いていた者の死亡・離別・不在 | 447    | —     | 90    | 357   |
| 「働きによる収入」の減少・喪失 | 200    | 1     | 64    | 135   |
| 年金・仕送り等の減少・喪失   | 56     | —     | 14    | 42    |
| その他             | 176    | —     | 46    | 130   |
| 世帯員が働いている       | 862    | 90    | 687   | 85    |
| 世帯主の傷病          | 733    | 82    | 628   | 23    |
| 世帯員の傷病          | 35     | 8     | 23    | 4     |
| 働いていた者の死亡・離別・不在 | 21     | —     | 6     | 15    |
| 「働きによる収入」の減少・喪失 | 46     | —     | 12    | 34    |
| 年金・仕送り等の減少・喪失   | 6      | —     | 5     | 1     |
| その他             | 21     | —     | 13    | 8     |
| 働いている者がいない      | 9,918  | 3,034 | 4,885 | 1,999 |
| 世帯主の傷病          | 7,244  | 2,949 | 3,852 | 443   |
| 世帯員の傷病          | 243    | 25    | 206   | 12    |
| 働いていた者の死亡・離別・不在 | 823    | 6     | 242   | 575   |
| 「働きによる収入」の減少・喪失 | 601    | 4     | 214   | 383   |
| 年金・仕送り等の減少・喪失   | 231    | 20    | 94    | 117   |
| その他             | 776    | 30    | 277   | 469   |

資料 厚生省統計情報部「生活保護動態調査報告」

第 15 表 保護廃止世帯数 (理由・種類別)

昭和60年9月現在

| 労働力類型保護廃止の理由    | 総数     | 医療扶助  | 医療併給  | その他   |
|-----------------|--------|-------|-------|-------|
| 総数              | 13,246 | 4,190 | 6,934 | 2,122 |
| 世帯主の傷病治療        | 3,361  | 1,578 | 1,555 | 228   |
| 世帯員の傷病治療        | 199    | 60    | 124   | 15    |
| 働いていた者の死亡・離別・不在 | 1,541  | 676   | 793   | 72    |
| 「働きによる収入」の減少・喪失 | 876    | 554   | 243   | 79    |
| 年金・仕送り等の減少・喪失   | 2,435  | 82    | 1,546 | 807   |
| その他             | 323    | 13    | 195   | 115   |
| 働いていた者の死亡・離別・不在 | 1,014  | 321   | 563   | 130   |
| 「働きによる収入」の減少・喪失 | 481    | 98    | 275   | 108   |
| 年金・仕送り等の減少・喪失   | 776    | 118   | 494   | 164   |
| その他             | 390    | 100   | 242   | 48    |
| 医療費の負担          | 306    | 240   | 60    | 6     |
| その他             | 1,544  | 350   | 844   | 350   |
| 世帯主が働いている       | 3,997  | 300   | 2,509 | 1,188 |
| 世帯主の傷病治療        | 1,090  | 112   | 835   | 143   |
| 世帯員の傷病治療        | 129    | 41    | 77    | 11    |
| 働いていた者の死亡・離別・不在 | 45     | 8     | 25    | 12    |
| 「働きによる収入」の減少・喪失 | 81     | 45    | 22    | 14    |
| 年金・仕送り等の減少・喪失   | 1,863  | 47    | 1,117 | 699   |
| その他             | 129    | 2     | 68    | 59    |
| 働いていた者の死亡・離別・不在 | 101    | 5     | 66    | 30    |
| 「働きによる収入」の減少・喪失 | 121    | 4     | 70    | 47    |
| 年金・仕送り等の減少・喪失   | 85     | 1     | 51    | 33    |
| その他             | 13     | 1     | 9     | 3     |
| 医療費の負担          | 26     | 19    | 6     | 1     |
| その他             | 314    | 15    | 163   | 136   |
| 世帯員が働いている       | 886    | 114   | 685   | 87    |
| 世帯主の傷病治療        | 163    | 27    | 126   | 10    |
| 世帯員の傷病治療        | 38     | 7     | 29    | 2     |
| 働いていた者の死亡・離別・不在 | 52     | 19    | 32    | 1     |
| 「働きによる収入」の減少・喪失 | 1      | —     | —     | 1     |
| 年金・仕送り等の減少・喪失   | 333    | 23    | 268   | 42    |
| その他             | 49     | 5     | 36    | 8     |
| 働いていた者の死亡・離別・不在 | 112    | 10    | 92    | 10    |
| 「働きによる収入」の減少・喪失 | 22     | 4     | 16    | 2     |
| 年金・仕送り等の減少・喪失   | 9      | —     | 8     | 1     |
| その他             | 6      | 2     | 4     | —     |
| 医療費の負担          | 12     | 8     | 4     | —     |
| その他             | 89     | 9     | 70    | 10    |
| 働いている者がいない      | 8,363  | 3,776 | 3,740 | 847   |
| 世帯主の傷病治療        | 2,108  | 1,439 | 594   | 75    |
| 世帯員の傷病治療        | 32     | 12    | 18    | 2     |
| 働いていた者の死亡・離別・不在 | 1,444  | 649   | 736   | 59    |
| 「働きによる収入」の減少・喪失 | 794    | 509   | 221   | 64    |
| 年金・仕送り等の減少・喪失   | 239    | 12    | 161   | 66    |
| その他             | 145    | 6     | 91    | 48    |
| 働いていた者の死亡・離別・不在 | 801    | 306   | 405   | 90    |
| 「働きによる収入」の減少・喪失 | 338    | 90    | 189   | 59    |
| 年金・仕送り等の減少・喪失   | 682    | 117   | 435   | 130   |
| その他             | 371    | 97    | 229   | 45    |
| 医療費の負担          | 268    | 213   | 50    | 5     |
| その他             | 1,141  | 326   | 611   | 204   |

資料 厚生省統計情報部「生活保護動態調査報告」

第16表 保 護 費 (扶助別)

| 区 分              | 昭和56年度        | 57            | 58            | 59            | 60            |
|------------------|---------------|---------------|---------------|---------------|---------------|
| 総 額(千円)          | 1,253,133,767 | 1,347,334,152 | 1,419,457,589 | 1,481,776,124 | 1,523,280,733 |
| 1人当たり月額(円)       | 72,558        | 77,041        | 80,564        | 84,032        | 88,082        |
| 生活扶助費(千円)        | 443,485,927   | 483,193,164   | 508,978,325   | 531,176,685   | 537,587,643   |
| 1人当たり月額(円)       | 29,171        | 31,282        | 32,660        | 34,016        | 35,924        |
| 住宅扶助費(千円)        | 68,955,374    | 77,518,752    | 85,475,102    | 93,685,096    | 99,267,293    |
| 1人当たり月額(円)       | 6,409         | 6,966         | 7,475         | 8,020         | 8,549         |
| 教育扶助費(千円)        | 16,041,019    | 16,982,688    | 17,227,307    | 17,364,474    | 16,752,192    |
| 1人当たり月額(円)       | 5,039         | 5,237         | 5,322         | 5,425         | 5,506         |
| 医療扶助費(千円)        | 705,123,178   | 749,653,260   | 786,479,688   | 817,537,893   | 846,442,080   |
| 出産扶助費(千円)        | 316,002       | 315,000       | 323,689       | 349,410       | 308,262       |
| 生業扶助費(千円)        | 530,880       | 493,356       | 524,448       | 513,105       | 497,093       |
| 葬祭扶助費(千円)        | 1,851,434     | 1,766,892     | 1,882,058     | 1,853,802     | 1,856,667     |
| 施設事務費及び委託事務費(千円) | 16,829,953    | 17,411,040    | 18,566,972    | 19,295,659    | 20,569,503    |

注 概数である。  
資料 厚生省社会局「生活保護費実績報告」

第17表 医療扶助決定状況(診療費分)

(金額 単位 千円)

| 区 分     | 昭和56年度      | 57          | 58          | 59          | 60          |
|---------|-------------|-------------|-------------|-------------|-------------|
| 合 計 件数  | 12,865,163  | 13,270,882  | 13,561,184  | 13,899,572  | 14,197,128  |
| 金額      | 691,105,956 | 728,821,961 | 751,509,427 | 771,700,120 | 797,044,653 |
| 一般診療 件数 | 11,851,875  | 12,182,936  | 12,441,184  | 12,715,817  | 12,989,241  |
| 金額      | 676,559,801 | 712,238,152 | 733,656,985 | 752,390,675 | 776,053,731 |
| 入院 件数   | 2,516,482   | 2,519,514   | 2,533,926   | 2,532,998   | 2,475,775   |
| 金額      | 527,446,372 | 552,429,223 | 563,570,120 | 578,399,895 | 592,861,011 |
| 入院外 件数  | 9,335,393   | 9,663,422   | 9,907,258   | 10,182,819  | 10,513,466  |
| 金額      | 149,113,429 | 159,808,929 | 170,086,865 | 173,990,780 | 183,192,720 |
| 歯科診療 件数 | 1,013,288   | 1,087,946   | 1,120,000   | 1,183,755   | 1,207,887   |
| 金額      | 14,546,155  | 16,583,809  | 17,852,442  | 19,309,235  | 20,990,922  |

資料 厚生省統計情報部「社会福祉行政業務報告」

第18表 被保護世帯・被保護実人員・保護率

| 区 分    | 被 保 護 世 帯 数 |           | 被 保 護 人 員  |           | 保 護 率<br>(人口千対) | 総 人 口<br>(千 人) |
|--------|-------------|-----------|------------|-----------|-----------------|----------------|
|        | 年 度 合 計     | 1 か 月 平 均 | 年 度 合 計    | 1 か 月 平 均 |                 |                |
| 昭和55年度 | 8,963,968   | 746,997   | 17,123,811 | 1,426,984 | 12.2            | 116,916        |
| 56     | 9,080,712   | 756,726   | 17,270,712 | 1,439,226 | 12.2            | 117,884        |
| 57     | 9,244,655   | 770,388   | 17,488,592 | 1,457,383 | 12.3            | 118,693        |
| 58     | 9,387,183   | 782,265   | 17,618,943 | 1,568,295 | 12.3            | 119,483        |
| 59     | 9,475,223   | 789,602   | 17,633,481 | 1,469,457 | 12.2            | 120,235        |
| 60     | 9,366,083   | 780,507   | 17,173,407 | 1,431,117 | 11.8            | 121,049        |

注 保護率は1か月平均の被保護人員を分子にし、各年10月1日推計人口で除したものである。  
資料 厚生省統計情報部

第19表 保護施設の施設数及び在所者数

10月1日現在

| 区 分        | 昭和56年  | 57     | 58     | 59     | 60     |
|------------|--------|--------|--------|--------|--------|
| 総 数        | 348    | 348    | 347    | 347    | 358    |
| 施設数        | 21,158 | 21,403 | 21,710 | 21,661 | 21,669 |
| 救護施設 施設数   | 161    | 163    | 164    | 164    | 169    |
| 在所者数       | 14,837 | 15,084 | 15,300 | 15,381 | 15,788 |
| 更生施設 施設数   | 17     | 18     | 19     | 19     | 18     |
| 在所者数       | 1,727  | 1,827  | 1,945  | 1,935  | 1,687  |
| 医療保護施設 施設数 | 68     | 68     | 68     | 69     | 69     |
| 在所者数       | 14,179 | 14,208 | 14,814 | 15,061 | 14,837 |
| 授産施設 施設数   | 76     | 76     | 75     | 75     | 76     |
| 在所者数       | 3,221  | 3,171  | 3,167  | 3,179  | 3,118  |
| 宿所提供施設 施設数 | 26     | 23     | 21     | 20     | 21     |
| 在所者数       | 1,373  | 1,321  | 1,298  | 1,166  | 1,076  |

注 医療保護施設の在所者数は除く。  
資料 厚生省統計情報部「社会福祉施設調査報告」

第20表 生活保護基準額改定の推移

(1級地標準世帯)

| 区 分  | 第38次改定<br>(57.4.1) | 第39次改定<br>(58.4.1) | 第40次改定<br>(59.4.1) | 第41次改定<br>(60.4.1) | 第42次改定<br>(61.4.1) |         |
|------|--------------------|--------------------|--------------------|--------------------|--------------------|---------|
| 生活扶助 | 金額                 | 143,345            | 148,649            | 152,960            | 157,396            | 126,997 |
|      | 改定率                | 106.2              | 103.7              | 102.9              | 102.9              | 102.0   |
| 住宅扶助 | 9,000              | 9,000              | 9,000              | 9,000              | 9,000              |         |
| 教育扶助 | 1,590              | 1,630              | 1,660              | 1,690              | (1,710)            |         |
| 合 計  | 153,935            | 159,279            | 163,620            | 168,086            | 135,997            |         |

注 1 第41次改定以前の標準4人世帯の構成は35歳男、30歳女、9歳男、4歳女。第42次改定の標準3人世帯の構成は33歳男、29歳女、4歳子。  
2 本表では勤労控除分は計上していない。  
3 教育扶助は小学校3年生分である。  
4 第42次改定の合計額は教育扶助を含まない。  
資料 厚生省社会局調

第 21 表 生活扶助基準額の推移

| 区 分    | 実施年月日     | 基 準 額  | 対前回比  | 区 分    | 実施年月日    | 基 準 額   | 対前回比  |
|--------|-----------|--------|-------|--------|----------|---------|-------|
| 第 1 回  | 21. 3. 13 | 199    | —     | 第 21 次 | 40. 4. 1 | 18,084  | 112.0 |
| 第 1 次  | 21. 4. 1  | 252    | 126.6 | 米価補正   | 41. 1. 1 | 18,548  | .     |
| 第 2 次  | 21. 7. 1  | 303    | 120.2 | 第 22 次 | 41. 4. 1 | 20,662  | 113.5 |
| 第 3 次  | 21.11. 1  | 456    | 150.5 | 第 23 次 | 42. 4. 1 | 23,451  | 113.5 |
| 第 4 次  | 22. 3. 1  | 630    | 138.2 | 米価補正   | 42.10. 1 | 24,095  | .     |
| 第 5 次  | 22. 7. 1  | 912    | 144.8 | 第 24 次 | 43. 4. 1 | 26,500  | 113.0 |
| 第 6 次  | 22. 8. 1  | 1,326  | 145.4 | 米価補正   | 43.10. 1 | 26,910  | .     |
| 第 7 次  | 22.11. 1  | 1,500  | 113.1 | 第 25 次 | 44. 4. 1 | 29,945  | 113.0 |
| 第 8 次  | 23. 8. 1  | 4,100  | 273.3 | 第 26 次 | 45. 4. 1 | 34,137  | 114.0 |
| 第 9 次  | 23.11. 1  | 4,535  | 110.6 | 第 27 次 | 46. 4. 1 | 38,916  | 114.0 |
| 第 10 次 | 24. 5. 1  | 5,200  | 114.7 | 第 28 次 | 47. 4. 1 | 44,364  | 114.0 |
| 米価補正   | 25. 1. 1  | 5,370  | .     | 米価補正   | 47.10. 1 | 44,679  | .     |
| 米価補正   | 26. 1. 1  | 5,510  | .     | 第 29 次 | 48. 4. 1 | 50,575  | 114.0 |
| 第 11 次 | 26. 5. 1  | 5,826  | 112.0 | 第29次補正 | 48.10. 1 | 52,796  | .     |
| 米価補正   | 26. 8. 1  | 6,231  | .     | 第 30 次 | 49. 4. 1 | 60,690  | 120.0 |
| 第 12 次 | 27. 5. 1  | 7,200  | 123.6 | 第30次補正 | 49. 6. 1 | 63,725  | .     |
| 米価補正   | 28. 1. 1  | 7,354  | .     | 米価補正   | 49.10. 1 | 65,295  | .     |
| 第 13 次 | 28. 7. 1  | 8,000  | 111.1 | 第 31 次 | 50. 4. 1 | 74,952  | 123.5 |
| 米価補正   | 29. 1. 1  | 8,234  | .     | 米価補正   | 50. 9. 1 | 76,042  | .     |
| 第 14 次 | 32. 4. 1  | 8,850  | 110.6 | 第 32 次 | 51. 4. 1 | 84,321  | 112.5 |
| 米価補正   | 32.10. 1  | 8,971  | .     | 米価補正   | 51. 9. 1 | 84,961  | .     |
| 児童諸費増額 | 33. 4. 1  | 9,071  | .     | 第 33 次 | 52. 4. 1 | 95,114  | 112.8 |
| 第 15 次 | 34. 4. 1  | 9,346  | 105.6 | 米価補正   | 52. 9. 1 | 95,794  | .     |
| 第 16 次 | 35. 4. 1  | 9,621  | 102.9 | 第 34 次 | 53. 4. 1 | 105,577 | 111.0 |
| 第 17 次 | 36. 4. 1  | 10,344 | 116.0 | 第 35 次 | 54. 4. 1 | 114,340 | 108.3 |
| 第17次補正 | 36.10. 1  | 10,864 | .     | 第 36 次 | 55. 4. 1 | 124,173 | 108.6 |
| 第 18 次 | 37. 4. 1  | 12,213 | 107.6 | 第 37 次 | 56. 4. 1 | 134,976 | 108.7 |
| 米価補正   | 37.12. 1  | 12,460 | .     | 第 38 次 | 57. 4. 1 | 143,345 | 106.2 |
| 第 19 次 | 38. 4. 1  | 14,289 | 117.0 | 第 39 次 | 58. 4. 1 | 148,649 | 103.7 |
| 第 20 次 | 39. 4. 1  | 16,147 | 113.0 | 第 40 次 | 59. 4. 1 | 152,960 | 102.9 |
| 米価補正   | 40. 1. 1  | 16,446 | .     | 第 41 次 | 60. 4. 1 | 157,396 | 102.9 |
|        |           |        |       | 第 42 次 | 61. 4. 1 | 126,997 | 102.0 |

注 第16次改定までは1級地標準5人世帯(64歳男、35歳女、9歳男、5歳女、1歳男)、第17次以降は1級地標準4人世帯(35歳男、30歳女、9歳男、4歳女)である。なお、第21次の基準額は18,204円であるが、前年との比較上乳幼児分120円を除いている。第42次は1級地標準3人世帯(33歳男、29歳女、4歳子)である。

資料 厚生省社会局調

2 身体障害者福祉及び精神薄弱者福祉

第 22 表 身体障害者更生援護状況

| 区 分                          | 昭和56年度    | 57        | 58        | 59        | 60        |         |
|------------------------------|-----------|-----------|-----------|-----------|-----------|---------|
| 更生援護取扱実人員                    | 840,451   | 864,735   | 878,163   | 938,097   | 968,767   |         |
| 身体障害者手帳新規交付数(18歳以上)          | 168,209   | 165,260   | 169,941   | 187,219   | 186,387   |         |
| 旅客運賃割引証交付冊数                  | 668,126   | 25,557    | —         | —         | —         |         |
| 相談指導及び措置件数                   | 1,105,461 | 1,151,687 | 1,154,116 | 1,277,311 | 1,332,039 |         |
| 身体障害者更生援護施設等への収容その利用及び紹介(再掲) | 35,201    | 37,663    | 39,032    | 39,143    | 39,652    |         |
| 補装具件数                        | 交 付       | 119,348   | 120,093   | 117,950   | 134,153   | 209,235 |
|                              |           | 修 理       | 31,614    | 33,745    | 36,523    | 39,146  |
| 更生医療給付件数                     | 39,080    | 37,438    | 36,159    | 55,956    | 57,243    |         |

注 昭和57年4月20日に旅客運賃割引証の交付制度が廃止されたので、昭和57年度の旅客運賃割引証交付冊数は廃止前の累計である。  
資料 厚生省統計情報部「社会福祉行政業務報告」

第 23 表 身体障害者手帳交付台帳登載数

昭和60年度末

| 区 分      | 総 数       | 視覚障害    | 聴覚・平衡機能障害 | 音声・言語機能障害 | 肢体不自由     | 内部障害    |
|----------|-----------|---------|-----------|-----------|-----------|---------|
| 総 数      | 3,004,780 | 436,508 | 440,412   | 34,262    | 1,800,491 | 293,107 |
| 18 歳 末 満 | 123,802   | 9,346   | 23,321    | 2,343     | 75,565    | 18,227  |
| 18 歳 以 上 | 2,880,978 | 427,162 | 417,091   | 31,919    | 1,724,926 | 279,880 |

資料 厚生省統計情報部「社会福祉行政業務報告」

第 24 表 身体障害者福祉法による補装具交付状況

(金額 単位 千円)

| 区 分    | 昭和56年度                                | 57                                    | 58                                    | 59                                    | 60                                    |
|--------|---------------------------------------|---------------------------------------|---------------------------------------|---------------------------------------|---------------------------------------|
| 交 付    | {件数<br>119,348<br>{公費負担額<br>5,281,769 | {件数<br>120,093<br>{公費負担額<br>5,750,295 | {件数<br>117,950<br>{公費負担額<br>5,862,461 | {件数<br>134,153<br>{公費負担額<br>6,184,991 | {件数<br>209,235<br>{公費負担額<br>6,650,398 |
| 義肢     | {件数<br>3,839<br>{公費負担額<br>221,662     | {件数<br>3,689<br>{公費負担額<br>235,031     | {件数<br>3,517<br>{公費負担額<br>225,765     | {件数<br>3,454<br>{公費負担額<br>228,506     | {件数<br>3,482<br>{公費負担額<br>217,830     |
|        | {件数<br>9,788<br>{公費負担額<br>1,202,687   | {件数<br>9,769<br>{公費負担額<br>1,355,369   | {件数<br>9,094<br>{公費負担額<br>1,291,029   | {件数<br>9,286<br>{公費負担額<br>1,338,010   | {件数<br>8,937<br>{公費負担額<br>1,303,514   |
| 装 具    | {件数<br>17,991<br>{公費負担額<br>769,054    | {件数<br>19,268<br>{公費負担額<br>857,321    | {件数<br>18,969<br>{公費負担額<br>862,662    | {件数<br>20,376<br>{公費負担額<br>907,757    | {件数<br>21,222<br>{公費負担額<br>892,739    |
| 盲人安全つえ | {件数<br>11,030<br>{公費負担額<br>22,737     | {件数<br>9,987<br>{公費負担額<br>22,226      | {件数<br>9,072<br>{公費負担額<br>19,923      | {件数<br>9,237<br>{公費負担額<br>21,208      | {件数<br>8,784<br>{公費負担額<br>20,440      |
| 補聴器    | {件数<br>32,588<br>{公費負担額<br>883,395    | {件数<br>32,297<br>{公費負担額<br>937,453    | {件数<br>32,068<br>{公費負担額<br>988,269    | {件数<br>31,260<br>{公費負担額<br>1,000,733  | {件数<br>30,656<br>{公費負担額<br>996,511    |
| 車いす    | {件数<br>23,154<br>{公費負担額<br>2,052,237  | {件数<br>24,081<br>{公費負担額<br>2,197,966  | {件数<br>25,119<br>{公費負担額<br>2,327,559  | {件数<br>26,164<br>{公費負担額<br>2,448,205  | {件数<br>27,139<br>{公費負担額<br>2,535,193  |
| 歩行補助つえ | {件数<br>13,028<br>{公費負担額<br>35,674     | {件数<br>12,815<br>{公費負担額<br>37,891     | {件数<br>12,413<br>{公費負担額<br>38,917     | {件数<br>12,444<br>{公費負担額<br>40,740     | {件数<br>12,801<br>{公費負担額<br>41,788     |
| その他    | {件数<br>7,930<br>{公費負担額<br>94,323      | {件数<br>8,187<br>{公費負担額<br>107,038     | {件数<br>7,698<br>{公費負担額<br>108,337     | {件数<br>21,932<br>{公費負担額<br>199,832    | {件数<br>96,214<br>{公費負担額<br>642,383    |
| 修 理    | {件数<br>31,614<br>{公費負担額<br>481,934    | {件数<br>33,745<br>{公費負担額<br>536,501    | {件数<br>36,523<br>{公費負担額<br>603,229    | {件数<br>39,146<br>{公費負担額<br>661,607    | {件数<br>40,048<br>{公費負担額<br>732,114    |
| 義肢     | {件数<br>1,238<br>{公費負担額<br>26,565      | {件数<br>1,202<br>{公費負担額<br>27,692      | {件数<br>1,232<br>{公費負担額<br>28,807      | {件数<br>1,311<br>{公費負担額<br>31,911      | {件数<br>1,281<br>{公費負担額<br>31,492      |
|        | {件数<br>7,232<br>{公費負担額<br>244,292     | {件数<br>7,239<br>{公費負担額<br>258,098     | {件数<br>7,273<br>{公費負担額<br>285,684     | {件数<br>7,312<br>{公費負担額<br>292,815     | {件数<br>7,501<br>{公費負担額<br>328,711     |
| 装 具    | {件数<br>3,856<br>{公費負担額<br>47,917      | {件数<br>4,574<br>{公費負担額<br>57,363      | {件数<br>4,795<br>{公費負担額<br>61,137      | {件数<br>5,197<br>{公費負担額<br>66,183      | {件数<br>5,398<br>{公費負担額<br>73,324      |
| 盲人安全つえ | {件数<br>20<br>{公費負担額<br>20             | {件数<br>31<br>{公費負担額<br>26             | {件数<br>11<br>{公費負担額<br>8              | {件数<br>30<br>{公費負担額<br>23             | {件数<br>20<br>{公費負担額<br>15             |
| 補聴器    | {件数<br>10,195<br>{公費負担額<br>31,225     | {件数<br>10,371<br>{公費負担額<br>33,334     | {件数<br>12,100<br>{公費負担額<br>37,801     | {件数<br>12,783<br>{公費負担額<br>41,178     | {件数<br>13,063<br>{公費負担額<br>43,824     |
| 車いす    | {件数<br>6,572<br>{公費負担額<br>126,636     | {件数<br>7,653<br>{公費負担額<br>154,630     | {件数<br>8,573<br>{公費負担額<br>184,269     | {件数<br>9,954<br>{公費負担額<br>224,443     | {件数<br>10,142<br>{公費負担額<br>248,813    |
| 歩行補助つえ | {件数<br>1,545<br>{公費負担額<br>1,608       | {件数<br>1,824<br>{公費負担額<br>2,159       | {件数<br>1,751<br>{公費負担額<br>2,059       | {件数<br>1,793<br>{公費負担額<br>2,084       | {件数<br>1,851<br>{公費負担額<br>2,141       |
| その他    | {件数<br>956<br>{公費負担額<br>3,671         | {件数<br>851<br>{公費負担額<br>3,198         | {件数<br>788<br>{公費負担額<br>3,468         | {件数<br>766<br>{公費負担額<br>2,964         | {件数<br>792<br>{公費負担額<br>3,793         |

注 車いすには電動車いすを含む。  
資料 厚生省統計情報部「社会福祉行政業務報告」

第 25 表 身体障害者福祉法による更生医療給付決定状況

(金額 単位 千円)

| 区 分       | 昭和56年度                               | 57                                   | 58                                    | 59                                    | 60                                   |
|-----------|--------------------------------------|--------------------------------------|---------------------------------------|---------------------------------------|--------------------------------------|
| 合 計       | {件数<br>39,080<br>{公費負担額<br>7,545,836 | {件数<br>37,438<br>{公費負担額<br>9,830,485 | {件数<br>36,159<br>{公費負担額<br>12,960,215 | {件数<br>55,956<br>{公費負担額<br>10,320,960 | {件数<br>57,243<br>{公費負担額<br>6,001,792 |
| 視 覚 障 害   | {件数<br>97<br>{公費負担額<br>5,181         | {件数<br>115<br>{公費負担額<br>9,611        | {件数<br>121<br>{公費負担額<br>18,612        | {件数<br>101<br>{公費負担額<br>8,222         | {件数<br>105<br>{公費負担額<br>13,697       |
| 聴覚・平衡機能障害 | {件数<br>10<br>{公費負担額<br>520           | {件数<br>17<br>{公費負担額<br>745           | {件数<br>14<br>{公費負担額<br>1,179          | {件数<br>8<br>{公費負担額<br>584             | {件数<br>14<br>{公費負担額<br>942           |
| 音声・言語機能障害 | {件数<br>7<br>{公費負担額<br>451            | {件数<br>21<br>{公費負担額<br>942           | {件数<br>21<br>{公費負担額<br>2,243          | {件数<br>37<br>{公費負担額<br>2,183          | {件数<br>56<br>{公費負担額<br>1,527         |
| 肢体不自由     | {件数<br>1,744<br>{公費負担額<br>181,517    | {件数<br>1,640<br>{公費負担額<br>211,676    | {件数<br>1,694<br>{公費負担額<br>252,375     | {件数<br>2,101<br>{公費負担額<br>236,882     | {件数<br>2,452<br>{公費負担額<br>268,048    |
| 心臓機能障害    | {件数<br>3,060<br>{公費負担額<br>344,197    | {件数<br>3,333<br>{公費負担額<br>438,244    | {件数<br>3,536<br>{公費負担額<br>452,600     | {件数<br>5,098<br>{公費負担額<br>499,575     | {件数<br>7,379<br>{公費負担額<br>731,462    |
| じん臓機能障害   | {件数<br>34,162<br>{公費負担額<br>7,013,969 | {件数<br>32,312<br>{公費負担額<br>9,169,266 | {件数<br>30,773<br>{公費負担額<br>12,233,206 | {件数<br>48,611<br>{公費負担額<br>9,573,514  | {件数<br>47,237<br>{公費負担額<br>4,986,116 |

資料 厚生省統計情報部「社会福祉行政業務報告」

第 26 表 身体障害者職業訓練校修了者数

| 区 分    | 総 数   | ※電<br>子機<br>器・工 | ※修<br>理工 | ※衣<br>服製<br>作工 | ※木<br>工 | ※製<br>図工 | ※印<br>刷植<br>工 | 塗<br>装工 | 製<br>クツ<br>工 | 義<br>肢装<br>具工 | 印<br>章彫<br>刻工 | 陶<br>磁器<br>工 | 意<br>匠図<br>案工 | 理<br>美容<br>員 | 園<br>芸 | ※事<br>務員 | 臨<br>床検<br>査員 | そ<br>の<br>他 |
|--------|-------|-----------------|----------|----------------|---------|----------|---------------|---------|--------------|---------------|---------------|--------------|---------------|--------------|--------|----------|---------------|-------------|
| 昭和56年度 | 1,173 | 97              | 174      | 31             | 84      | 260      | 17            | 22      | 30           | 23            | 26            | 17           | 13            | 30           | 191    | 29       | 129           |             |
| 57     | 1,297 | 126             | 215      | 37             | 83      | 250      | 14            | 28      | 43           | 27            | 24            | 18           | 19            | 39           | 165    | 23       | 181           |             |
| 58     | 1,255 | 131             | 180      | 37             | 74      | 251      | 13            | 31      | 36           | 22            | 25            | 22           | 18            | 23           | 187    | 29       | 176           |             |
| 59     | 1,216 | 124             | 194      | 36             | 68      | 239      | 16            | 21      | 40           | 16            | 22            | 23           | 17            | 24           | 178    | 25       | 173           |             |
| 60     | 1,192 | 139             | 177      | 38             | 69      | 203      | 16            | 26      | 26           | 21            | 25            | 23           | 20            | 26           | 196    | 27       | 160           |             |

注 \*印は類似のものをまとめた数を掲げた。  
資料 労働省職業能力開発局調

第 27 表 福祉事務所における精神薄弱者相談状況

| 区 分    | 相 談<br>実人員 | 相 談 内 容 |        |       |             |        |        |        |        |  |
|--------|------------|---------|--------|-------|-------------|--------|--------|--------|--------|--|
|        |            | 総 数     | 施 設    | 職親委託  | 就 職<br>あっせん | 医療保健   | 生 活    | 教 育    | その他    |  |
| 昭和56年度 | 127,572    | 200,495 | 53,123 | 1,831 | 19,386      | 19,277 | 30,666 | 11,075 | 65,137 |  |
| 57     | 137,056    | 212,350 | 57,534 | 1,946 | 20,750      | 19,814 | 31,131 | 10,894 | 70,281 |  |
| 58     | 141,217    | 216,092 | 60,005 | 1,823 | 21,524      | 18,843 | 33,322 | 10,390 | 70,185 |  |
| 59     | 130,311    | 202,090 | 56,443 | 1,558 | 19,385      | 16,545 | 30,712 | 9,922  | 67,525 |  |
| 60     | 131,682    | 206,884 | 58,221 | 1,488 | 18,980      | 17,571 | 30,420 | 9,628  | 70,576 |  |

資料 厚生省統計情報部「社会福祉行政業務報告」



第 28 表 身体障害者更生援護施設・精神薄弱者援護施設の施設数及び在所者数

10月1日現在

| 区             | 分    | 昭和56年  | 57     | 58     | 59     | 60     |
|---------------|------|--------|--------|--------|--------|--------|
| 肢体不自由者更生施設    | 施設数  | 51     | 51     | 50     | 48     | 48     |
|               | 在所者数 | 1,504  | 1,564  | 1,469  | 1,362  | 1,423  |
| 視覚障害者更生施設     | 施設数  | 13     | 15     | 16     | 16     | 16     |
|               | 在所者数 | 1,114  | 1,182  | 1,203  | 1,205  | 1,196  |
| 聴覚者・言語障害者更生施設 | 施設数  | 4      | 3      | 3      | 3      | 3      |
|               | 在所者数 | 119    | 105    | 127    | 148    | 126    |
| 内部障害者更生施設     | 施設数  | 21     | 18     | 17     | 15     | 15     |
|               | 在所者数 | 633    | 582    | 621    | 548    | 566    |
| 身体障害者療護施設     | 施設数  | 124    | 142    | 151    | 158    | 167    |
|               | 在所者数 | 7,726  | 8,860  | 9,485  | 9,999  | 10,555 |
| 重度身体障害者更生援護施設 | 施設数  | 43     | 45     | 48     | 52     | 52     |
|               | 在所者数 | 2,462  | 2,578  | 2,715  | 2,963  | 3,005  |
| 身体障害者授産施設     | 施設数  | 81     | 84     | 86     | 86     | 87     |
|               | 在所者数 | 3,735  | 3,824  | 3,908  | 3,949  | 4,062  |
| 重度身体障害者授産施設   | 施設数  | 87     | 92     | 102    | 107    | 110    |
|               | 在所者数 | 4,950  | 5,418  | 5,967  | 6,328  | 6,613  |
| 身体障害者通所授産施設   | 施設数  | 16     | 30     | 42     | 58     | 64     |
|               | 在所者数 | 273    | 541    | 795    | 1,161  | 1,291  |
| 身体障害者福祉工場     | 施設数  | 19     | 19     | 20     | 21     | 21     |
|               | 在所者数 | 970    | 999    | 988    | 1,060  | 1,058  |
| 身体障害者福祉センター   | 施設数  | 51     | 76     | 99     | 123    | 138    |
|               | 在所者数 | —      | —      | —      | 5      | 8      |
| 補装具製作施設       | 施設数  | 30     | 31     | 31     | 30     | 34     |
|               | 在所者数 | 71     | 72     | 73     | 73     | 73     |
| 点字図書館         | 施設数  | 71     | 72     | 73     | 73     | 73     |
|               | 在所者数 | 11     | 12     | 12     | 12     | 12     |
| 精神薄弱者更生施設     | 施設数  | 562    | 617    | 662    | 713    | 756    |
|               | 在所者数 | 38,081 | 41,333 | 43,913 | 46,804 | 49,193 |
| 精神薄弱者授産施設     | 施設数  | 244    | 275    | 313    | 338    | 384    |
|               | 在所者数 | 11,529 | 12,702 | 14,222 | 15,251 | 17,129 |

注 身体障害者福祉センター及び障害者更生センターは50年法律改正により身体障害者更生援護施設となった。  
資料 厚生省統計情報部「社会福祉施設調査報告」

3 老人福祉

第 29 表 老人福祉施設の施設数及び在所者数

10月1日現在

| 区         | 分    | 昭和56年   | 57      | 58      | 59      | 60      |
|-----------|------|---------|---------|---------|---------|---------|
| 総数        | 施設数  | 3,653   | 3,968   | 4,205   | 4,411   | 4,610   |
|           | 在所者数 | 167,116 | 177,750 | 186,459 | 193,890 | 201,044 |
| 養護老人ホーム   | 施設数  | 945     | 946     | 945     | 946     | 944     |
|           | 在所者数 | 65,944  | 66,110  | 66,522  | 66,707  | 66,452  |
| 特別養護老人ホーム | 施設数  | 1,165   | 1,311   | 1,410   | 1,505   | 1,619   |
|           | 在所者数 | 88,361  | 97,919  | 105,459 | 111,908 | 118,959 |
| 軽費老人ホーム   | 施設数  | 229     | 246     | 259     | 271     | 280     |
|           | 在所者数 | 12,811  | 13,721  | 14,478  | 15,275  | 15,633  |
| 老人福祉センター  | 施設数  | 1,314   | 1,465   | 1,591   | 1,689   | 1,767   |

資料 厚生省統計情報部「社会福祉施設調査報告」

第 30 表 登録養護受託者数及び老人を受託している養護受託者数

年度末現在

| 区                | 分 | 昭和56年度 | 57  | 58 | 59 | 60 |
|------------------|---|--------|-----|----|----|----|
| 登録養護受託者数         |   | 114    | 102 | 88 | 84 | 62 |
| 老人が委託されている養護受託者数 |   | 105    | 95  | 81 | 76 | 60 |

資料 厚生省統計情報部「社会福祉行政業務報告」

第 31 表 老人家庭奉仕員設置団体数・奉仕員数及び派遣対象世帯数

年度末現在

| 区                | 分 | 昭和56年度   | 57       | 58       | 59       | 60       |
|------------------|---|----------|----------|----------|----------|----------|
| 設置市町村数           |   | 3,220    | 3,224    | 3,217    | 3,222    | 3,241    |
| 運営委託している市町村数(再掲) |   | 1,288    | 1,359    | 1,413    | 1,453    | 1,517    |
| 奉仕員数             |   | 9,827    | 10,053   | 13,533   | 14,405   | 14,973   |
| 派遣対象世帯数          |   | 76,255   | 70,512   | 73,269   | 74,296   | 75,235   |
| 老人世帯             |   | 53,949   | 49,798   | 52,656   | 53,848   | 54,763   |
| 被保護世帯            |   | 21,120   | 18,980   | 18,715   | 18,227   | 17,646   |
| その他の世帯           |   | 32,829   | 30,818   | 33,941   | 35,621   | 37,117   |
| (16,227)         |   | (15,118) | (15,483) | (15,308) | (15,229) | (15,229) |
| その他の世帯           |   | 22,306   | 20,714   | 20,613   | 20,448   | 20,472   |
| (1,877)          |   | (1,805)  | (1,717)  | (1,434)  | (1,319)  | (1,319)  |
| 被保護世帯            |   | 3,679    | 3,593    | 3,052    | 2,915    | 2,665    |
| (14,350)         |   | (13,313) | (13,766) | (13,874) | (13,910) | (13,910) |
| その他の世帯           |   | 18,627   | 17,121   | 17,561   | 17,533   | 17,807   |

注 ( ) 書は、老人同居世帯の再掲である。  
資料 厚生省統計情報部「社会福祉行政業務報告」

第 32 表 年齢階級及び性別ねたきり者数

(単位 千人)

| 年齢階級    | 昭和 56 年 |        |     |     |                    | 昭和 59 年 |        |     |     |                    |
|---------|---------|--------|-----|-----|--------------------|---------|--------|-----|-----|--------------------|
|         | 総数      | ねたきり者数 |     |     | ねたきり者の割合<br>(人口千対) | 総数      | ねたきり者数 |     |     | ねたきり者の割合<br>(人口千対) |
|         |         | 計      | 男   | 女   |                    |         | 計      | 男   | 女   |                    |
| 総数      | 11,118  | 438    | 194 | 245 | 39.4               | 11,718  | 495    | 195 | 300 | 42.2               |
| 65歳~69歳 | 3,981   | 68     | 42  | 26  | 17.1               | 4,060   | 71     | 40  | 31  | 17.5               |
| 70歳~74歳 | 3,251   | 91     | 49  | 42  | 28.0               | 3,458   | 101    | 46  | 55  | 29.2               |
| 75歳~79歳 | 2,087   | 98     | 42  | 56  | 47.0               | 2,275   | 109    | 42  | 67  | 47.9               |
| 80歳~84歳 | 1,222   | 98     | 41  | 58  | 80.2               | 1,266   | 111    | 40  | 70  | 87.7               |
| 85歳~89歳 | 450     | 54     | 16  | 38  | 120.0              | 502     | 73     | 19  | 54  | 145.4              |
| 90歳~94歳 | 107     | 23     | 4   | 19  | 215.0              | 132     | 23     | 7   | 17  | 174.2              |
| 95歳以上   | 20      | 6      | —   | 6   | 300.0              | 24      | 6      | 0   | 6   | 250.0              |

資料 厚生省統計情報部「厚生行政基礎調査」

4 児童福祉

第 33 表 児童相談所処理件数

| 区分                          | 昭和56年度  | 57      | 58      | 59      | 60      |
|-----------------------------|---------|---------|---------|---------|---------|
| 総数                          | 251,141 | 254,385 | 250,439 | 249,995 | 250,718 |
| 訓戒・誓約                       | 5,803   | 5,436   | 4,875   | 4,420   | 3,915   |
| 児童福祉司の指導                    | 6,669   | 6,590   | 6,488   | 6,135   | 6,361   |
| 福祉事務所へ送致又は通知                | 1,187   | 1,219   | 1,464   | 1,424   | 1,350   |
| 児童委員の指導                     | 199     | 154     | 107     | 97      | 105     |
| 里親・保護受託者委託                  | 942     | 966     | 961     | 979     | 912     |
| 児童福祉施設に収容通園                 | 25,853  | 26,559  | 26,828  | 25,622  | 24,839  |
| 他の機関にあっては                   | 1,715   | 1,775   | 1,899   | 1,153   | 1,550   |
| 面接の指導                       | 185,722 | 189,171 | 186,419 | 186,41  | 189,745 |
| その他                         | 23,051  | 22,515  | 23,315  | 23,749  | 21,941  |
| 法第27条の2により家庭裁判所に送致されたもの(再掲) | 67      | 41      | 64      | 31      | 262     |
| 年度末現在未処理件数                  | 17,478  | 17,477  | 16,128  | 15,545  | 16,921  |

資料 厚生省統計情報部「社会福祉行政業務報告」

第 34 表 児童福祉施設数及び在所者数(施設種別)

10月1日現在

| 区分          | 昭和56年     | 57        | 58        | 59        | 60        |
|-------------|-----------|-----------|-----------|-----------|-----------|
| 総数          | 24,435    | 24,657    | 24,808    | 24,848    | 24,839    |
| 乳児院         | 2,077,885 | 2,052,820 | 2,021,890 | 1,976,799 | 1,939,071 |
| 母子寮         | 125       | 122       | 122       | 122       | 122       |
| 保育所         | 3,033     | 3,083     | 3,078     | 3,127     | 3,004     |
| 養護施設        | 361       | 357       | 350       | 343       | 348       |
| 精神薄弱児施設     | 14,186    | 14,436    | 14,862    | 14,849    | 14,753    |
| 自閉症児施設      | 22,487    | 22,709    | 22,858    | 22,904    | 22,899    |
| 精神薄弱児通園施設   | 1,982,530 | 1,956,725 | 1,925,006 | 1,880,122 | 1,843,550 |
| 盲児施設        | 533       | 534       | 534       | 533       | 538       |
| ろうあ児施設      | 30,921    | 31,315    | 31,566    | 31,575    | 30,717    |
| 難聴幼児通園施設    | 341       | 336       | 332       | 326       | 321       |
| 虚弱児施設       | 19,857    | 19,403    | 19,164    | 19,000    | 18,622    |
| 肢体不自由児施設    | 6         | 7         | 7         | 7         | 8         |
| 肢体不自由児通園施設  | 254       | 289       | 286       | 263       | 282       |
| 肢体不自由児療護施設  | 218       | 222       | 223       | 222       | 218       |
| 情緒障害児短期治療施設 | 5,802     | 5,767     | 5,867     | 5,967     | 6,068     |
| 重重心身障害児施設   | 29        | 33        | 34        | 34        | 28        |
| 教護院         | 919       | 1,780     | 1,776     | 1,776     | 649       |
| 児童相談所       | 28        | 73        | 74        | 74        | 24        |
| 児童福祉施設      | 33        | 7,086     | 6,924     | 7,028     | 466       |
| 児童福祉施設      | 1,730     | 64        | 66        | 69        | 23        |
| 児童福祉施設      | 74        | 2,059     | 1,981     | 2,164     | 641       |
| 児童福祉施設      | 7,085     | 7         | 8         | 8         | 34        |
| 児童福祉施設      | 60        | 248       | 252       | 260       | 1,778     |
| 児童福祉施設      | 1,854     | 51        | 55        | 56        | 74        |
| 児童福祉施設      | 7         | 5,223     | 5,416     | 5,573     | 7,136     |
| 児童福祉施設      | 252       | 29        | 29        | 29        | 70        |
| 児童福祉施設      | 49        | 815       | 748       | 697       | 2,278     |
| 児童福祉施設      | 5,025     | 27        | 26        | 25        | 8         |
| 児童福祉施設      | 752       | 692       | 600       | 516       | 267       |
| 児童福祉施設      | 16        | 18        | 22        | 23        | 56        |
| 児童福祉施設      | 417       | 494       | 546       | 622       | 5,728     |
| 児童福祉施設      | 57        | 57        | 57        | 57        | 11        |
| 児童福祉施設      | 2,895     | 3,018     | 2,899     | 2,826     | 436       |
| 児童福祉施設      | 11        | 11        | 11        | 11        | 57        |
| 児童福祉施設      | 373       | 387       | 419       | 434       | 2,696     |

資料 厚生省統計情報部「社会福祉施設調査報告」

第 35 表 児童福祉施設措置費（施設種別）

（単位 千円）

| 区 分          | 昭和57年度      | 58          | 59          | 60          | 61          |
|--------------|-------------|-------------|-------------|-------------|-------------|
| 総 数          | 415,690,530 | 419,452,084 | 417,402,880 | 374,979,820 | 281,576,862 |
| 収容施設措置費（補助金） | 135,906,367 | 143,966,196 | 146,597,041 | 131,116,667 | 96,318,266  |
| 養 護 施 設      | 37,164,400  | 39,066,814  | 40,878,969  | 36,816,525  | 26,935,517  |
| 肢体不自由児療護施設   | 671,135     | 1,356,293   | 695,951     | 554,203     | 403,823     |
| 教 護 院        | 3,476,666   | 3,866,046   | 4,142,483   | 3,509,881   | 2,413,583   |
| 精神薄弱児施設      | 28,428,066  | 31,632,079  | 32,103,552  | 28,122,316  | 20,610,940  |
| 盲 児 施 設      | 1,632,858   | 1,699,859   | 1,404,970   | 1,208,408   | 719,997     |
| ろうあ児施設       | 1,763,297   | 1,960,635   | 1,960,825   | 1,434,410   | 1,042,497   |
| 里 親          | 2,048,971   | 2,096,547   | 2,224,448   | 1,815,021   | 1,228,743   |
| 母 子 寮        | 3,876,214   | 4,327,751   | 4,636,789   | 4,185,157   | 3,210,149   |
| 乳 児 院        | 8,600,832   | 8,900,970   | 9,353,983   | 8,539,985   | 6,524,039   |
| 虚 弱 児 施 設    | 2,200,963   | 2,621,679   | 2,628,892   | 2,375,093   | 1,716,541   |
| 肢体不自由児施設     | 7,130,005   | 5,864,967   | 5,527,797   | 5,202,382   | 3,425,437   |
| 助 産 施 設      | 622,453     | 489,610     | 619,419     | 546,595     | 377,323     |
| 精神薄弱児通園施設    | 6,038,430   | 6,634,244   | 6,872,043   | 6,117,353   | 4,736,660   |
| 情緒障害児短期治療施設  | 664,568     | 675,365     | 764,942     | 701,713     | 572,590     |
| 肢体不自由児通園施設   | 844,421     | 880,061     | 890,467     | 759,629     | 552,285     |
| 重症心身障害児施設    | 28,854,587  | 29,773,399  | 29,726,891  | 27,315,761  | 20,414,831  |
| 肢体不自由児国療     | 1,888,501   | 2,119,877   | 2,165,120   | 1,912,235   | 1,433,311   |
| 保育所措置費（補助金）  | 279,784,163 | 275,485,888 | 270,805,839 | 243,863,153 | 185,258,596 |

注 精神薄弱児施設分には自閉症児施設分を含む。  
資料 厚生省児童家庭局調

第 36 表 里親・保護受託者及び委託児童数

年度末現在

| 区 分              | 昭和56年度 | 57    | 58    | 59    | 60    |
|------------------|--------|-------|-------|-------|-------|
| 登 録 里 親 数        | 8,696  | 8,722 | 8,683 | 8,698 | 8,659 |
| 児童が委託されている里親数    | 2,655  | 2,625 | 2,648 | 2,599 | 2,627 |
| 里親に委託されている児童数    | 3,249  | 3,293 | 3,346 | 3,297 | 3,322 |
| 登 録 保 護 受 託 者 数  | 655    | 630   | 604   | 565   | 558   |
| 児童が委託されている保護受託者数 | 21     | 15    | 18    | 9     | 6     |
| 保護受託者に委託されている児童数 | 46     | 20    | 22    | 8     | 6     |

注 1 現行里親制度は里親を希望する者を登録しておき、適当な場合に児童の養育を委託するという仕組みをとっている。  
2 保護受託者とは義務教育を終了した養護に欠ける児童の保護及び技能指導を行うものである。  
資料 厚生省統計情報部「社会福祉行政業務報告」

第 37 表 未熟児の養育医療、結核児童の療育の給付、身体障害児の育成医療及び補装具交付・修理の状況

（金額 単位 千円）

| 区 分                 | 昭和56年度     | 57         | 58         | 59         | 60         |
|---------------------|------------|------------|------------|------------|------------|
| 養 育 医 療             |            |            |            |            |            |
| 決 定 件 数             | 17,746     | 19,830     | 20,110     | 18,739     | 19,289     |
| 母子保健法による公費負担額       | 1,243,623  | 1,440,541  | 1,895,502  | 1,818,392  | 1,901,265  |
| 社会保険・結核予防法による負担額    | 8,922,318  | 10,724,413 | 11,375,797 | 13,617,767 | 14,428,185 |
| 療 育 の 給 付           |            |            |            |            |            |
| 決 定 件 数             | 249        | 208        | 213        | 232        | 216        |
| 骨 関 節 結 核 以 外 の 結 核 | 13         | 5          | 13         | 12         | 9          |
| 骨 関 節 結 核 以 外 の 結 核 | 236        | 203        | 200        | 220        | 207        |
| 児童福祉法による公費負担額       | 97,463     | 82,534     | 78,556     | 68,518     | 66,918     |
| 社会保険・結核予防法による負担額    | 213,760    | 231,750    | 158,434    | 155,589    | 146,286    |
| 育 成 医 療             |            |            |            |            |            |
| 決 定 件 数             | 40,836     | 43,889     | 47,303     | 48,540     | 50,050     |
| 視 覚 障 害             | 6,195      | 6,575      | 6,656      | 6,388      | 6,711      |
| 聴 覚 障 害             | 1,328      | 1,526      | 1,552      | 1,748      | 1,715      |
| 平 衡 機 能 障 害         | 5,046      | 6,522      | 8,277      | 9,311      | 9,628      |
| 音 声 障 害             | 12,201     | 12,227     | 12,573     | 12,210     | 12,741     |
| 肢 体 不 自 由           | 7,439      | 7,445      | 7,782      | 7,776      | 7,980      |
| 心 臓 機 能 障 害         | 655        | 805        | 915        | 902        | 876        |
| 腎 臓 機 能 障 害         | 7,972      | 8,789      | 9,548      | 10,205     | 10,405     |
| 児童福祉法による公費負担額       | 2,043,561  | 2,190,774  | 2,973,032  | 2,582,353  | 2,577,172  |
| 社会保険・結核予防法による負担額    | 23,186,562 | 25,433,414 | 26,741,059 | 27,441,737 | 29,455,334 |
| 補 装 具 交 付           |            |            |            |            |            |
| 決 定 件 数             | 27,753     | 29,823     | 30,201     | 31,920     | 34,175     |
| 盲 補 装 具             | 146        | 164        | 162        | 140        | 159        |
| 人 工 聴 覚 器           | 4,870      | 5,178      | 5,228      | 5,861      | 6,275      |
| 義 肢                 | 555        | 499        | 417        | 433        | 445        |
| 義 手                 | 897        | 874        | 836        | 791        | 810        |
| 装 車 歩 行 補 助 具       | 10,486     | 11,262     | 11,618     | 12,283     | 12,210     |
| 歩 行 補 助 具           | 6,527      | 6,790      | 6,898      | 6,838      | 7,306      |
| そ の 他               | 894        | 1,064      | 902        | 1,120      | 1,223      |
| 児童福祉法による公費負担額       | 3,378      | 3,992      | 4,140      | 4,454      | 5,747      |
| 社会保険・結核予防法による負担額    | 1,296,966  | 1,423,888  | 1,505,609  | 1,584,967  | 1,683,978  |
| 補 装 具 修 理           |            |            |            |            |            |
| 決 定 件 数             | 3,901      | 4,171      | 5,602      | 7,284      | 7,799      |
| 盲 補 装 具             | —          | —          | 2          | —          | —          |
| 人 工 聴 覚 器           | 1,405      | 1,458      | 2,473      | 3,971      | 4,561      |
| 義 肢                 | 70         | 63         | 57         | 61         | 57         |
| 義 手                 | 210        | 204        | 229        | 313        | 270        |
| 装 車 歩 行 補 助 具       | 821        | 869        | 1,006      | 1,015      | 1,070      |
| 歩 行 補 助 具           | 1,247      | 1,427      | 1,449      | 1,555      | 1,621      |
| そ の 他               | 61         | 22         | 35         | 61         | 46         |
| 児童福祉法による公費負担額       | 37         | 128        | 351        | 308        | 174        |
| 社会保険・結核予防法による負担額    | 40,208     | 47,532     | 57,549     | 75,252     | 79,615     |

注 1 養育医療及び療育の公費負担額中には自己負担額を含む。  
2 車いすには電動車いすを含む。  
資料 厚生省統計情報部「社会福祉行政業務報告」

第 38 表 児童扶養手当受給世帯数及び手当支給済額

(金額 単位 千円)

| 区 分    | 総 数     | 生別母子世帯  |       | 死 別<br>母子世帯 | 未 婚 の<br>母子世帯 | 障 害 者<br>世 帯 | 遺 棄 世 帯 | その他の<br>世 帯 | 手当支払額       |
|--------|---------|---------|-------|-------------|---------------|--------------|---------|-------------|-------------|
|        |         | 離婚世帯    | その他   |             |               |              |         |             |             |
| 昭和56年度 | 510,843 | 340,618 | 2,624 | 38,479      | 36,164        | 31,569       | 52,680  | 9,565       | 176,864,324 |
| 57     | 552,076 | 382,162 | 2,683 | 37,623      | 36,142        | 32,096       | 52,962  | 9,605       | 202,175,511 |
| 58     | 591,898 | 424,293 | 2,656 | 36,426      | 35,879        | 32,423       | 51,900  | 9,662       | 225,761,717 |
| 59     | 627,307 | 463,634 | 2,465 | 35,085      | 35,523        | 32,638       | 49,290  | 9,833       | 243,225,459 |
| 60     | 647,606 | 490,891 | 2,500 | 31,948      | 35,224        | 30,000       | 47,280  | 9,763       | 252,481,631 |

注 1 受給世帯数は、年度末現在である。  
 2 生別母子世帯のその他とは、父が生死不明の児童、父が引き続き1年以上法令により拘禁されている児童を母が監護している世帯をいう。  
 3 その他の世帯とは、支給要件該当事由の異なる2人以上の児童を母が監護する世帯及び支給要件に該当する児童を母以外の者が養育している世帯をいう。  
 資料 厚生省統計情報部「社会福祉行政業務報告」ただし、手当額は厚生省児童家庭局調

第 39 表 特別児童扶養手当受給者数及び手当支給済額  
並びに福祉手当受給者数

(金額 単位 千円)

| 区 分        | 特 別 児 童 扶 養 手 当 |          |            | 福祉手当受給者数 |
|------------|-----------------|----------|------------|----------|
|            | 受 給 者 数         | 受給対象障害児数 | 手 当 額      |          |
| 昭 和 56 年 度 | 107,677         | 109,984  | 38,011,541 | 386,506  |
| 57         | 113,270         | 115,757  | 42,737,283 | 395,122  |
| 58         | 116,981         | 119,482  | 45,775,794 | 404,607  |
| 59         | 120,429         | 123,117  | 47,557,563 | 414,903  |
| 60         | 122,162         | 124,861  | 46,887,501 | 428,141  |

注 受給者数及び受給対象児童数は、年度末現在。  
 資料 厚生省統計情報部「社会福祉行政業務報告」ただし、手当額は厚生省児童家庭局調

第 40 表 3 歳 児 健 康 診 査 成 績

| 区 分          | 昭和56年     | 57        | 58        | 59        | 60        |
|--------------|-----------|-----------|-----------|-----------|-----------|
| 被 検 者 数      | 1,343,741 | 1,312,439 | 1,272,302 | 1,235,520 | 1,220,994 |
| 健康管理上注意すべきもの | 193,898   | 187,832   | 188,445   | 186,467   | 185,065   |
| 身 体 面        | 119,753   | 116,109   | 116,588   | 116,410   | 115,018   |
| 精 神 発 達 面    | 74,145    | 71,723    | 71,857    | 70,057    | 70,047    |

資料 厚生省統計情報部「保健所運営報告」

第 41 表 児童手当受給者数、算定基礎児童数  
及び支給額の状況

i) 受給者数

| 区 分               | 総 計                | 算 定 基 礎 児 童 数 別 |         |        |       |       |
|-------------------|--------------------|-----------------|---------|--------|-------|-------|
|                   |                    | 1 人             | 2 人     | 3 人    | 4 人   | 5 人以上 |
| 総 計               | 2,045,718(625,104) | 1,815,643       | 189,649 | 29,621 | 7,294 | 3,511 |
| 児 童 手 当 特 例 給 付   | 1,327,068(625,104) | 1,140,857       | 149,714 | 26,197 | 6,885 | 3,415 |
|                   | 718,650            | 674,786         | 39,935  | 3,424  | 409   | 96    |
| 市 町 村 支 給 分 計 当 付 | 1,807,620(623,840) | 1,595,140       | 174,299 | 27,697 | 7,059 | 3,425 |
| 児 童 手 当 特 例 給 付   | 1,274,916(623,840) | 1,094,274       | 145,107 | 25,430 | 6,754 | 3,351 |
| 被 用 者 手 当 特 例 給 付 | 532,704            | 500,866         | 29,192  | 2,267  | 305   | 74    |
| 非 被 用 者           | 1,023,277(127,363) | 934,661         | 76,372  | 9,375  | 2,021 | 848   |
| 公 務 員 分 当 付       | 490,573(127,363)   | 433,795         | 47,180  | 7,198  | 1,716 | 774   |
| 児 童 手 当 特 例 給 付   | 532,704            | 500,866         | 29,192  | 2,267  | 305   | 74    |
| 非 被 用 者           | 784,343(496,477)   | 660,479         | 97,927  | 18,322 | 5,038 | 2,577 |
| 公 務 員 分 当 付       | 238,098( 1,264)    | 220,503         | 15,350  | 1,924  | 235   | 86    |
| 児 童 手 当 特 例 給 付   | 52,152( 1,264)     | 46,583          | 4,607   | 767    | 131   | 64    |
|                   | 185,946            | 173,920         | 10,743  | 1,157  | 104   | 22    |

ii) 算定基礎児童数の合計及び支給額

(金額 単位 千円)

| 区 分               | 総 計                | 支 給 額         |
|-------------------|--------------------|---------------|
| 総 計               | 2,332,591(782,486) | 158,865,351   |
| 児 童 手 当 特 例 給 付   | 1,565,525(782,486) | 114,385,095   |
|                   | 767,066            | 44,480,256    |
| 市 町 村 支 給 分 計 当 付 | 2,074,203(780,824) | 143,716,399.5 |
| 児 童 手 当 特 例 給 付   | 1,506,540(780,824) | 110,736,073.5 |
| 被 用 者 手 当 特 例 給 付 | 567,663            | 32,980,326    |
| 非 被 用 者           | 1,128,313(157,979) | 70,550,780.5  |
| 公 務 員 分 当 付       | 560,650(157,979)   | 37,570,454.5  |
| 児 童 手 当 特 例 給 付   | 567,663            | 32,980,326    |
| 非 被 用 者           | 945,890(622,845)   | 73,165,619    |
| 公 務 員 分 当 付       | 258,388( 1,662)    | 15,148,951.5  |
| 児 童 手 当 特 例 給 付   | 58,985( 1,662)     | 3,649,021.5   |
|                   | 199,403            | 11,499,930    |

注 1 受給者及び算定基礎児童数は、2月末現在である。  
 2 ( )内は、市町村民税所得割の額のない受給者及び当該受給者に係る算定基礎児童の各々の数の再掲である。  
 資料 厚生省児童家庭局「児童手当事業年報」

第 42 表 児童手当の認定及び消滅状況

| 区 分         | 新規認定件数  | 消滅件数    | 昭和61年2月末現在<br>受給者数 |
|-------------|---------|---------|--------------------|
| 総 計         | 386,933 | 435,197 | 2,045,718          |
| 市 町 村 支 給 分 | 336,107 | 368,571 | 1,807,620          |
| 被 用 者       | 233,277 | 215,554 | 1,023,277          |
| 非 被 用 者     | 102,830 | 153,017 | 784,343            |
| 公 務 員 分     | 50,826  | 66,626  | 238,098            |

資料 厚生省児童家庭局「児童手当事業年報」

第 43 表 児童手当拠出金徴収状況

(単位 千円)

| 区 分      | 昭 和 59 年 度 |            |       | 60         |            |       |
|----------|------------|------------|-------|------------|------------|-------|
|          | 徴収決定済額     | 収納済額       | 収 納 率 | 徴収決定済額     | 収納済額       | 収 納 率 |
| 総 計      | 65,514,064 | 64,765,856 | 98.9% | 69,937,345 | 69,174,487 | 98.9% |
| 厚生年金保険関係 | 63,012,261 | 62,303,489 | 98.9  | 66,525,579 | 65,804,785 | 98.9  |
| 船員保険関係   | 582,772    | 543,336    | 93.2  | 565,518    | 523,455    | 92.6  |
| 共済組合関係   | 1,919,031  | 1,919,031  | 100.0 | 2,846,248  | 2,846,248  | 100.0 |

資料 厚生省児童家庭局「児童手当事業年報」

5 社会福祉関係貸付資金

第 44 表 母子福祉資金貸付状況

(金額 単位 千円)

| 区 分    | 昭和57年度 |            | 58     |            | 59     |            | 60     |            |
|--------|--------|------------|--------|------------|--------|------------|--------|------------|
|        | 人員     | 金額         | 人員     | 金額         | 人員     | 金額         | 人員     | 金額         |
| 合 計    | 56,702 | 10,966,282 | 58,610 | 11,501,408 | 59,937 | 11,881,390 | 62,592 | 12,707,103 |
| 事業開始資金 | 1,150  | 1,576,798  | 1,171  | 1,615,647  | 1,059  | 1,593,503  | 958    | 1,583,791  |
| 事業継続資金 | 1,328  | 916,223    | 1,303  | 930,295    | 1,208  | 937,880    | 1,054  | 884,236    |
| 修学資金   | 42,584 | 6,714,333  | 43,629 | 7,183,140  | 45,048 | 7,587,743  | 46,987 | 8,417,492  |
| 技能修得資金 | 274    | 30,843     | 355    | 42,510     | 339    | 44,907     | 332    | 46,705     |
| 修業資金   | 741    | 102,364    | 613    | 92,028     | 619    | 96,766     | 574    | 97,848     |
| 就職支度資金 | 469    | 31,893     | 487    | 33,907     | 460    | 31,932     | 429    | 31,020     |
| 療養資金   | 61     | 8,278      | 88     | 12,443     | 95     | 13,947     | 125    | 19,218     |
| 生活資金   | 177    | 91,579     | 237    | 105,800    | 234    | 119,490    | 231    | 116,108    |
| 住宅資金   | 1,460  | 1,047,256  | 1,310  | 965,616    | 1,230  | 922,273    | 1,140  | 884,035    |
| 転宅資金   | 76     | 4,509      | 80     | 5,127      | 137    | 9,293      | 160    | 11,229     |
| 就学支度資金 | 8,340  | 435,934    | 9,284  | 506,945    | 9,471  | 517,856    | 10,091 | 571,462    |
| 結婚資金   | 42     | 6,270      | 53     | 7,950      | 37     | 5,800      | 48     | 7,560      |
| 児童扶養資金 | —      | —          | —      | —          | —      | —          | 463    | 36,399     |

資料 厚生省児童家庭局調

第 45 表 世帯更生資金貸付状況

(金額 単位 千円)

| 区 分       | 昭和57年度 |            | 58     |            | 59     |            | 60     |            |
|-----------|--------|------------|--------|------------|--------|------------|--------|------------|
|           | 件数     | 金額         | 件数     | 金額         | 件数     | 金額         | 件数     | 金額         |
| 合 計       | 37,225 | 19,558,019 | 36,772 | 21,239,936 | 37,346 | 23,069,257 | 37,763 | 24,505,072 |
| 更生資金      | 7,525  | 5,569,871  | 7,667  | 5,641,082  | 8,042  | 6,368,411  | 7,532  | 6,837,640  |
| 身体障害者更生資金 | 5,795  | 4,342,940  | 6,000  | 4,604,640  | 6,139  | 5,165,726  | 5,664  | 5,875,155  |
| 生活資金      | 612    | 234,377    | 653    | 230,747    | 710    | 262,204    | 765    | 289,291    |
| 福祉資金      | 741    | 91,527     | 716    | 75,643     | 762    | 96,488     | 872    | 103,901    |
| 住宅資金      | 8,815  | 5,311,914  | 7,863  | 5,780,663  | 7,273  | 5,960,874  | 7,644  | 5,817,098  |
| 修学資金      | 11,731 | 3,486,151  | 11,895 | 4,174,051  | 12,730 | 4,706,625  | 13,456 | 5,142,877  |
| 療養資金      | 1,071  | 194,427    | 1,027  | 184,018    | 1,180  | 217,186    | 1,322  | 282,736    |
| 災害援護資金    | 935    | 326,812    | 951    | 549,092    | 510    | 291,743    | 508    | 156,374    |

資料 厚生省社会局調

6 社会福祉関係機関・施設等

第 46 表 社会福祉行政機関等設置状況

| 区          | 分          | 昭和56年度  | 57      | 58      | 59      | 60     |
|------------|------------|---------|---------|---------|---------|--------|
| 福祉事務所      | 事務所数       | 343     | 343     | 343     | 343     | 344    |
|            | 職員数        | 821     | 829     | 831     | 831     | 831    |
|            | 都道府県       | 2,611   | 2,637   | 2,693   | 2,754   | 2,800  |
|            | 市区町村       | 14,615  | 15,073  | 15,155  | 15,416  | 15,422 |
|            | 調査指        | 299     | 253     | 251     | 249     | 233    |
|            | 現業員        | 140     | 137     | 143     | 146     | 133    |
|            | 身体障害者福祉司   | 228     | 201     | 205     | 202     | 193    |
|            | 精神障害者福祉司   | 62      | 62      | 62      | 62      | 62     |
|            | 老人福祉指導主事   | 55      | 54      | 54      | 54      | 54     |
|            | 身体障害者更生相談所 | 162     | 162     | 164     | 164     | 165    |
| 精神障害者更生相談所 | 4,442      | 4,505   | 4,531   | 4,577   | 4,566   |        |
| 児童相談所      | 169,161    | 169,161 | 173,879 | 174,065 | 174,065 |        |
| 民生(児童)委員   |            |         |         |         |         |        |

注 1 福祉事務所関係は6月1日現在。なお、査察指導員の他は専任職員の数である。  
 2 身体障害者更生相談所関係は、8月1日現在。  
 3 精神障害者更生相談所関係は、4月1日現在。  
 4 児童相談所関係は、5月1日現在。  
 5 民生(児童)委員は年度末現在。

資料 注1、2関係 厚生省社会局調  
 注3、4、関係 厚生省児童家庭局調  
 注5関係 厚生省統計情報部「社会福祉行政業務報告」

第 47 表 社会福祉事業法等による社会福祉施設の施設数及び在所者数

10月1日現在

| 区           | 分    | 昭和56年  | 57     | 58     | 59     | 60     |
|-------------|------|--------|--------|--------|--------|--------|
| 授産施設        | 施設数  | 146    | 146    | 144    | 148    | 147    |
| 宿所提供施設      | 施設数  | 5,220  | 5,226  | 5,217  | 5,328  | 5,367  |
|             | 在所者数 | 65     | 63     | 62     | 61     | 54     |
| 盲人ホーム       | 施設数  | 3,587  | 3,521  | 3,286  | 3,121  | 3,128  |
| 無料低額診療施設    | 施設数  | 33     | 33     | 33     | 32     | 30     |
|             | 在所者数 | 243    | 243    | 239    | 238    | 235    |
| 隣地保健福祉館     | 施設数  | 38,396 | 39,367 | 38,786 | 38,852 | 38,427 |
| へき地保健福祉館    | 施設数  | 1,107  | 1,149  | 1,175  | 1,180  | 1,196  |
| 有料老人ホーム     | 施設数  | 244    | 242    | 239    | 240    | 240    |
|             | 在所者数 | 82     | 90     | 91     | 92     | 97     |
| 老人憩の家       | 施設数  | 4,947  | 5,209  | 5,537  | 6,325  | 6,773  |
| 老人休養ホーム     | 施設数  | 3,008  | 3,283  | 3,510  | 3,605  | 3,739  |
| 身体障害者福祉センター | 施設数  | 74     | 75     | 69     | 68     | 67     |
| 精神障害者通所     | 施設数  | 51     | 76     | 99     | 123    | 138    |
| 精神薄弱者福祉ホーム  | 施設数  | 68     | 74     | 77     | 82     | 88     |
|             | 在所者数 | 1,469  | 1,577  | 1,664  | 1,741  | 1,930  |
|             | 在所者数 | —      | —      | —      | —      | 16     |
|             | 在所者数 | —      | —      | —      | —      | 135    |

資料 厚生省統計情報部「社会福祉施設調査報告」

第 48 表 母子福祉施設数及び母子相談員数

年度末現在

| 区        | 分 | 昭和56年度 | 57    | 58    | 59    | 60    |
|----------|---|--------|-------|-------|-------|-------|
| 母子福祉センター |   | 50     | 53    | 53    | 54    | 59    |
| 母子休養ホーム  |   | 26     | 26    | 31    | 30    | 29    |
| 母子相談員    |   | 1,067  | 1,079 | 1,079 | 1,082 | 1,089 |

注 施設数は、各年10月1日現在である。  
 資料 厚生省児童家庭局調

第 49 表 母子健康センター設置状況

年度末現在

| 区   | 分 | 昭和56年度 | 57  | 58  | 59  | 60  |
|-----|---|--------|-----|-----|-----|-----|
| 施設数 |   | 745    | 760 | 765 | 775 | 793 |

資料 全国母子健康センター連合会調

7 その他

第 50 表 災害救助法適用状況及び災害救助費国庫負担状況

(金額 単位 千円)

| 区           | 分 | 昭和56年度  | 57      | 58        | 59      | 60      |
|-------------|---|---------|---------|-----------|---------|---------|
| 法適用都道府県延数   |   | 12      | 20      | 18        | 4       | 3       |
| 法適用都道府県実数   |   | 10      | 17      | 15        | 3       | 3       |
| 法適用市町村延数    |   | 41      | 86      | 105       | 19      | 24      |
| 災害救助費支出額    |   | 239,348 | 714,070 | 1,658,932 | 137,909 | 108,916 |
| 災害救助費国庫負担額  |   | 119,674 | 357,035 | 829,466   | 68,954  | 54,458  |
| 国庫負担対象都道府県数 |   | 9       | 17      | 15        | 3       | 3       |

注 各年度の災害救助費支出額及び災害救助費国庫負担額は、各年度発生災害に係る額である。  
 資料 厚生省社会局調

### 第三 社会保険及び関係制度

#### 1 総 括

第 51 表 医療保険適用者数 (制度別)

| 年度末現在                 |         | (単位 千人) |         |         |         |  |
|-----------------------|---------|---------|---------|---------|---------|--|
| 区 分                   | 昭和56年度  | 57      | 58      | 59      | 60      |  |
| 合 計                   | 116,998 | 118,099 | 118,912 | 119,885 | 120,741 |  |
| 被 用 者 保 険 者           | 72,528  | 73,483  | 74,074  | 74,852  | 75,457  |  |
| 被 保 険 者               | 32,246  | 32,622  | 32,988  | 33,352  | 33,629  |  |
| 被 扶 養 者               | 40,282  | 40,861  | 41,086  | 41,500  | 41,820  |  |
| 政 府 管 掌 健 康 保 険 者     | 30,912  | 31,494  | 31,928  | 32,334  | 32,547  |  |
| 一 般 被 保 険 者           | 14,760  | 14,929  | 15,119  | 15,286  | 15,333  |  |
| 被 扶 養 者               | 16,152  | 16,565  | 16,809  | 17,048  | 17,214  |  |
| 日 雇 特 例 被 保 険 者       | 466     | 442     | 413     | 362     | 287     |  |
| 被 保 険 者               | 286     | 262     | 247     | 222     | 187     |  |
| 被 扶 養 者               | 180     | 180     | 166     | 140     | 101     |  |
| 組 合 管 掌 健 康 保 険 者     | 27,931  | 28,369  | 28,620  | 29,111  | 29,687  |  |
| 被 保 険 者               | 11,722  | 11,942  | 12,150  | 12,404  | 12,723  |  |
| 被 扶 養 者               | 16,209  | 16,427  | 16,470  | 16,707  | 16,964  |  |
| 船 員 保 険 者             | 662     | 644     | 631     | 603     | 573     |  |
| 被 保 険 者               | 207     | 202     | 196     | 189     | 180     |  |
| 被 扶 養 者               | 455     | 442     | 435     | 414     | 394     |  |
| 国 家 公 務 員 等 共 済 組 合   | 3,040   | 3,022   | 3,002   | 2,980   | 2,958   |  |
| (連 合 会 組 織 組 合)       |         |         |         |         |         |  |
| 組 員                   | 1,205   | 1,203   | 1,204   | 1,201   | 1,197   |  |
| 被 扶 養 者               | 1,835   | 1,819   | 1,798   | 1,779   | 1,761   |  |
| 国 家 公 務 員 等 共 済 組 合   | 2,022   | 1,979   | 1,910   | 1,867   | 1,778   |  |
| (公 企 体 等 組 合)         |         |         |         |         |         |  |
| 組 員                   | 797     | 781     | 751     | 720     | 673     |  |
| 被 扶 養 者               | 1,225   | 1,198   | 1,159   | 1,147   | 1,105   |  |
| 地 方 公 務 員 等 共 済 組 合   | 6,875   | 6,893   | 6,914   | 6,923   | 6,931   |  |
| 組 員                   | 2,942   | 2,970   | 2,981   | 2,983   | 2,983   |  |
| 被 扶 養 者               | 3,933   | 3,923   | 3,933   | 3,940   | 3,948   |  |
| 私 立 学 校 教 職 員 共 済 組 合 | 620     | 640     | 656     | 672     | 686     |  |
| 組 員                   | 327     | 333     | 340     | 347     | 353     |  |
| 被 扶 養 者               | 293     | 307     | 316     | 325     | 333     |  |
| 国 民 健 康 保 険           | 44,470  | 44,616  | 44,838  | 45,033  | 45,294  |  |

注 1) 年度末現在有効被保険者手帳数。  
2) 実態調査における扶養率を用いて推計。

第 52 表 公的年金適用者数 (制度別)

| 年度末現在                   |        | (単位 千人) |        |        |        |  |
|-------------------------|--------|---------|--------|--------|--------|--|
| 区 分                     | 昭和56年度 | 57      | 58     | 59     | 60     |  |
| 合 計                     | 59,039 | 58,718  | 58,285 | 58,247 | 58,237 |  |
| 厚 生 年 金 保 険             | 25,696 | 26,031  | 26,364 | 26,755 | 27,068 |  |
| 厚 生 年 金 基 金             | 6,182  | 6,344   | 6,563  | 6,792  | 7,058  |  |
| 船 員 保 険                 | 199    | 193     | 185    | 177    | 166    |  |
| 国 家 公 務 員 等 共 済 組 合     | 1,179  | 1,175   | 1,174  | 1,168  | 1,161  |  |
| (連 合 会 組 織 組 合)         |        |         |        |        |        |  |
| 国 家 公 務 員 等 共 済 組 合     | 773    | 752     | 716    | 683    | 621    |  |
| (公 企 体 等 組 合)           |        |         |        |        |        |  |
| 地 方 公 務 員 等 共 済 組 合     | 3,273  | 3,292   | 3,299  | 3,298  | 3,295  |  |
| 私 立 学 校 教 職 員 共 済 組 合   | 324    | 329     | 335    | 341    | 347    |  |
| 農 林 漁 業 団 体 職 員 共 済 組 合 | 484    | 485     | 485    | 486    | 488    |  |
| 国 民 年 金                 | 27,111 | 26,461  | 25,727 | 25,339 | 25,091 |  |
| 農 業 者 年 金               | 1,010  | 967     | 926    | 886    | 834    |  |

注 厚生年金基金の適用者数は、厚生年金保険適用者数の再掲であり、また、農業者年金の適用者数は、国民年金適用者数の再掲である。

第 53 表 雇用保険適用者数 (制度別)

| 年度末現在   |        | (単位 千人) |        |        |        |  |
|---------|--------|---------|--------|--------|--------|--|
| 区 分     | 昭和56年度 | 57      | 58     | 59     | 60     |  |
| 合 計     | 25,915 | 26,299  | 26,672 | 27,772 | 27,772 |  |
| 雇 用 保 険 | 25,753 | 26,141  | 26,520 | 27,637 | 27,637 |  |
| 船 員 保 険 | 162    | 158     | 152    | 135    | 135    |  |

注 公務員及び公企体等職員については、退職手当制度の中に、失業保険給付水準を保障する定めがある。

第54表 業務災害補償保険適用者数(制度別)

| 年度末現在       |   | (単位 千人) |        |        |        |        |
|-------------|---|---------|--------|--------|--------|--------|
| 区           | 分 | 昭和56年度  | 57     | 58     | 59     | 60     |
| 合           | 計 | 38,116  | 38,943 | 39,832 | 40,475 | 41,036 |
| 労働者災害補償保険   |   | 32,750  | 33,594 | 34,510 | 35,197 | 36,215 |
| 船員保険        |   | 199     | 192    | 185    | 177    | 166    |
| 小           | 計 | 32,949  | 33,786 | 34,695 | 35,374 | 36,381 |
| 公共企業体職員1)   |   | 797     | 781    | 751    | 720    | 281    |
| 国家公務員災害補償2) |   | 1,117   | 1,107  | 1,109  | 1,101  | 1,091  |
| 地方公務員災害補償3) |   | 3,253   | 3,269  | 3,277  | 3,280  | 3,283  |

注 1) 国営公務員等共済組合(公企体等組合)の組合員数より推計。  
 2) 7月1日現在である。  
 3) 4月1日現在である。

第55表 社会保険被保険者1人当たり平均報酬月額(制度別)

| 年度末現在          |   | (単位 千円) |         |         |         |         |
|----------------|---|---------|---------|---------|---------|---------|
| 区              | 分 | 昭和56年度  | 57      | 58      | 59      | 60      |
| 政府管掌健康保険       |   |         |         |         |         |         |
| 一般被保険者1)       |   | 179,550 | 187,299 | 192,604 | 204,622 | 211,054 |
| 日雇特別被保険者2)     |   | 6,489   | 6,557   | 6,945   | 7,344   | 7,413   |
| 組合管掌健康保険1)     |   | 226,476 | 237,391 | 244,135 | 259,599 | 269,382 |
| 船員保険1)         |   | 244,343 | 255,601 | 261,639 | 278,069 | 286,743 |
| 国家公務員等共済組合3)   |   | 202,416 | 207,955 | 213,486 | 220,990 | 231,861 |
| (連合会組織組合)      |   |         |         |         |         |         |
| 国家公務員等共済組合3)   |   | 192,966 | 202,621 | 205,209 | 213,227 | 217,837 |
| (公企体等組合)       |   |         |         |         |         |         |
| 地方公務員等共済組合3)   |   | 215,448 | 217,576 | 223,581 | 232,726 | 246,037 |
| 私立学校教職員共済組合4)  |   | 212,353 | 224,548 | 232,157 | 240,610 | 250,007 |
| 厚生年金保険1)       |   | 198,288 | 207,253 | 213,041 | 220,350 | 231,566 |
| 厚生年金基金4)       |   | 212,970 | 222,812 | 230,181 | 238,807 | 252,013 |
| 農林漁業団体職員共済組合4) |   | 175,105 | 184,653 | 191,137 | 197,848 | 204,857 |

注 1) 平均標準報酬月額である。  
 2) 平均賃金日額である。  
 3) 平均給料月額である。  
 4) 平均標準給与である。

第56表 社会保険被保険者1人当たり保険料(制度別)

| 区                       | 分 | 昭和56年度             | 57                  | 58                  | 59                  | 60                  |
|-------------------------|---|--------------------|---------------------|---------------------|---------------------|---------------------|
| 政府管掌健康保険                |   | 178,246            | 189,969             | 196,547             | 201,081             | 214,295             |
| 日雇労働者健康保険               |   | 84,876             | 91,594              | 89,688              | —                   | —                   |
| 組合管掌健康保険                |   | 204,272            | 217,709             | 227,238             | 237,312             | 246,304             |
| 国民健康保険                  |   | 34,442<br>(96,342) | 36,930<br>(101,329) | 38,596<br>(103,984) | 40,707<br>(107,877) | 45,037<br>(117,382) |
| 船員保険                    |   |                    |                     |                     |                     |                     |
| 疾病分                     |   | 339,905            | 383,835             | 397,509             | 414,839             | 420,297             |
| 年金分                     |   | 423,605            | 445,786             | 459,663             | 475,525             | 506,471             |
| 失業分                     |   | 43,232             | 45,977              | 46,325              | 57,317              | 74,603              |
| 国家公務員等共済組合<br>(連合会組織組合) |   |                    |                     |                     |                     |                     |
| 短期分                     |   | 183,454            | 187,992             | 197,539             | 205,127             | 218,554             |
| 長期分                     |   | 255,903            | 262,572             | 270,477             | 314,987             | 427,481             |
| 国家公務員等共済組合<br>(公企体等組合)  |   |                    |                     |                     |                     |                     |
| 短期分                     |   | 201,865            | 212,370             | 218,915             | 225,097             | 229,356             |
| 長期分                     |   | 291,700            | 311,670             | 337,492             | 401,641             | 461,575             |
| 地方公務員等共済組合              |   |                    |                     |                     |                     |                     |
| 短期分                     |   | 207,262            | 208,344             | 215,025             | 224,011             | 244,358             |
| 長期分                     |   | 268,769            | 272,047             | 279,838             | 326,993             | 415,117             |
| 私立学校教職員共済組合             |   |                    |                     |                     |                     |                     |
| 短期分                     |   | 180,254            | 191,610             | 198,719             | 205,787             | 213,638             |
| 長期分                     |   | 239,371            | 254,962             | 264,823             | 274,956             | 285,422             |
| 厚生年金保険                  |   | 218,044            | 228,909             | 237,242             | 244,488             | 275,096             |
| 農林漁業団体職員共済組合            |   | 220,375            | 235,756             | 245,950             | 254,758             | 263,743             |
| 国民年金                    |   | 45,166             | 51,174              | 55,908              | 58,586              | 62,616              |
| 雇用保険                    |   | 40,779             | 44,170              | 45,800              | 46,740              | 49,677              |

注 1 本表にいう1人当たり保険料とは、収納済保険料(掛金又は保険税)を年度間平均被保険者数で除したものである。ただし、国家公務員等共済組合、及び地方公務員等共済組合に係る保険料収入は、次による推計である。  
 (1) 短期分 掛金収入+負担金  
 (2) 長期分 掛金収入×2  
 2 国民健康保険は1人当たりの調定額であり、( )内は一世帯当たりの調定額を示す。  
 3 日雇労働者健康保険は、昭和59年10月1日に廃止され、政府管掌健康保険体系に取り入れられた。



第 57 表 制度別被保険者 1 人当たり診療費

| 区 分                     | 昭和56年度               | 57                   | 58                   | 59                   | 60                   |
|-------------------------|----------------------|----------------------|----------------------|----------------------|----------------------|
| 政府管掌健康保険                |                      |                      |                      |                      |                      |
| 一般被保険者                  | 182,494              | 187,917              | 165,983              | 157,401              | 150,986              |
| 被保険者分                   | 110,272              | 115,462              | 113,946              | 103,860              | 94,276               |
| 被扶養者分                   | 72,222               | 72,455               | 52,037               | 53,541               | 56,710               |
| 日雇特例被保険者                | 266,680              | 280,479              | 227,475              | 204,380              | 178,196              |
| 被保険者分                   | 210,417              | 221,487              | 191,571              | 166,857              | 140,267              |
| 被扶養者分                   | 56,263               | 58,992               | 35,904               | 37,523               | 37,929               |
| 組合管掌健康保険                | 150,569              | 153,772              | 138,977              | 135,220              | 132,411              |
| 被保険者分                   | 76,931               | 80,540               | 81,886               | 76,453               | 71,215               |
| 被扶養者分                   | 73,638               | 73,232               | 57,091               | 58,767               | 61,196               |
| 船員保険                    | 277,303              | 282,403              | 244,382              | 237,913              | 244,082              |
| 被保険者分                   | 128,636              | 133,187              | 138,730              | 129,142              | 128,144              |
| 被扶養者分                   | 148,667              | 149,216              | 105,652              | 108,771              | 115,938              |
| 国家公務員等共済組合<br>(連合会組織組合) | 157,862              | 167,784              | 144,044              | 144,121              | 141,094              |
| 組合員分                    | 73,992               | 77,824               | 79,696               | 78,407               | 71,738               |
| 被扶養者分                   | 83,870               | 89,960               | 64,348               | 65,714               | 69,356               |
| 国家公務員等共済組合<br>(公企体等組合)  | 172,544              | 181,250              | 162,028              | 163,350              | 161,066              |
| 組合員分                    | 85,484               | 89,528               | 94,346               | 92,595               | 85,190               |
| 被扶養者分                   | 87,060               | 91,722               | 67,682               | 70,755               | 75,876               |
| 地方公務員等共済組合              | 166,987              | 178,049              | 154,370              | 156,651              | 150,516              |
| 組合員分                    | 86,804               | 91,810               | 94,405               | 94,789               | 84,698               |
| 被扶養者分                   | 80,183               | 86,239               | 59,965               | 61,862               | 65,818               |
| 私立学校教職員共済組合             | 152,299              | 162,964              | 144,258              | 142,125              | 136,748              |
| 組合員分                    | 96,800               | 102,252              | 98,806               | 95,557               | 87,205               |
| 被扶養者分                   | 55,499               | 60,712               | 45,452               | 46,568               | 49,543               |
| 国民健康保険                  | 107,333<br>(300,231) | 117,350<br>(321,990) | 124,592<br>(335,672) | 132,860<br>(352,089) | 146,995<br>(383,117) |

注 1 「1人当たり診療費」とは、療養の給付(家族の療養の給付)のうち入院、入院外、歯科を加えた額を年度間平均被保険者又は組合員数で除した額をいう。  
 2 国民健康保険の医療費には一部負担金を含んでおり、その他の社会保険では一部負担金を含んでいない。なお、国民健康保険以外の保険の被扶養者分には、法定給付費を掲げた。  
 3 国民健康保険の( )内は、1世帯当たりの医療費である。  
 4 昭和57年度以降は、老人保健による給付分を除く。

第 58 表 公的年金受給権者数  
年度末現在

| 区 分            | 昭和56年度     | 57         | 58         | 59         | 60        |
|----------------|------------|------------|------------|------------|-----------|
| 老 齡 年 金 (退職年金) | 14,620,674 | 15,074,629 | 15,581,159 | 16,052,072 | .....     |
| 厚生年金保険         | 2,233,331  | 2,456,244  | 2,728,949  | 2,981,770  | 3,266,951 |
| 船員保険           | 783,703    | 884,004    | 994,298    | 1,109,815  | 1,228,533 |
| 国家公務員等共済組合     | 306,647    | 324,860    | 344,953    | 365,158    | 390,807   |
| 地方公務員等共済組合     | 304,631    | 329,664    | 359,100    | 382,908    | 438,533   |
| 私立学校教職員共済組合    | 616,154    | 671,061    | 722,295    | 776,699    | 830,461   |
| 農林漁業団体職員共済組合   | 11,464     | 12,561     | 13,813     | 15,236     | 16,770    |
| 文 官            | 65,724     | 71,658     | 78,620     | 85,304     | 91,958    |
| 軍 人            | 57,898     | 58,818     | 50,226     | 47,031     | .....     |
| 恩 給            | 1,168,258  | 1,145,564  | 1,116,778  | 1,090,787  | .....     |
| 都道府県知事裁定       | 84,355     | 79,561     | 74,898     | 70,534     | .....     |
| 国民年金           | 5,670,831  | 5,994,248  | 6,305,155  | 6,570,188  | 6,845,879 |
| (老齡福祉年金)       | 3,271,789  | 3,000,107  | 2,734,375  | 2,491,598  | 2,247,081 |
| 通算老齡年金(通算退職年金) | 2,259,194  | 2,596,942  | 2,919,217  | 3,288,178  | 3,711,439 |
| 厚生年金保険         | 1,493,029  | 1,633,219  | 1,742,282  | 1,895,782  | 2,066,275 |
| 船員保険           | 10,285     | 11,527     | 12,636     | 13,962     | 15,855    |
| 国家公務員等共済組合     | 4,950      | 5,574      | 6,222      | 6,915      | 7,385     |
| 地方公務員等共済組合     | 351        | 412        | 489        | 565        | 639       |
| 私立学校教職員共済組合    | 31,734     | 35,219     | 38,975     | 42,630     | 49,096    |
| 農林漁業団体職員共済組合   | 26,792     | 29,595     | 32,377     | 34,979     | 37,777    |
| 文 官            | 19,464     | 22,079     | 25,448     | 28,423     | 31,619    |
| 軍 人            | 672,589    | 859,317    | 1,060,788  | 1,264,922  | 1,500,493 |
| 障 害 年 金        | 1,351,764  | 1,400,682  | 1,442,717  | 1,483,064  | .....     |
| 厚生年金保険         | 212,781    | 227,338    | 239,237    | 251,707    | 265,185   |
| 船員保険           | 6,097      | 6,330      | 6,481      | 6,693      | 6,859     |
| 国家公務員等共済組合     | 5,143      | 5,417      | 5,765      | 6,035      | 6,483     |
| 地方公務員等共済組合     | 6,264      | 6,164      | 6,157      | 6,175      | 6,282     |
| 私立学校教職員共済組合    | 12,364     | 13,618     | 14,977     | 16,455     | 17,818    |
| 農林漁業団体職員共済組合   | 599        | 657        | 721        | 784        | 868       |
| 文 官            | 2,361      | 2,538      | 2,727      | 2,886      | 3,079     |
| 軍 人            | 1,041      | 1,022      | 991        | 959        | .....     |
| 恩 給            | 128,060    | 126,165    | 123,763    | 119,536    | .....     |
| 都道府県知事裁定       | 284        | 268        | 255        | 245        | .....     |
| 国民年金           | 255,241    | 272,879    | 289,477    | 305,129    | 320,538   |
| (障害福祉年金)       | 640,625    | 653,528    | 664,122    | 675,561    | 689,780   |
| 労働者災害補償保険      | 80,904     | 84,758     | 88,044     | 90,849     | 93,559    |
| 遺 族 年 金        | 2,971,030  | 3,086,973  | 3,205,177  | 3,330,175  | .....     |
| 厚生年金保険         | 1,218,888  | 1,322,634  | 1,430,363  | 1,542,068  | 1,647,249 |
| 船員保険           | 34,329     | 36,102     | 37,900     | 39,509     | 41,529    |
| 国家公務員等共済組合     | 81,056     | 86,536     | 92,405     | 98,104     | 104,035   |
| 地方公務員等共済組合     | 104,017    | 107,473    | 110,801    | 115,541    | 119,674   |
| 私立学校教職員共済組合    | 141,911    | 154,175    | 167,275    | 180,431    | 194,551   |
| 農林漁業団体職員共済組合   | 8,609      | 9,803      | 10,999     | 12,350     | 13,706    |
| 文 官            | 18,016     | 19,754     | 21,649     | 23,543     | 25,545    |
| 軍 人            | 88,860     | 87,343     | 85,983     | 84,094     | .....     |
| 恩 給            | 950,931    | 937,804    | 922,676    | 907,584    | .....     |
| 都道府県知事裁定       | 79,743     | 79,267     | 78,287     | 77,112     | .....     |
| 母子年金           | 122,872    | 120,116    | 117,148    | 116,803    | 111,453   |
| 遺児年金           | 163        | 153        | 156        | 166        | 154       |
| 国民年金           | 5,950      | 5,872      | 5,883      | 6,026      | 5,830     |
| (遺児年金)         | 50,558     | 51,615     | 52,404     | 52,736     | 52,254    |
| 母子福祉年金         | 1,287      | 1,091      | 937        | 882        | 779       |
| 準母子福祉年金        | 9          | 7          | 5          | 3          | 2         |
| 労働者災害補償保険      | 63,831     | 67,228     | 70,306     | 73,223     | 75,951    |
| 合 計            | 21,202,682 | 22,159,226 | 23,148,270 | 24,153,489 | .....     |

注 1 老齡年金(退職年金)には、減額退職年金、船員年金を含む。  
 2 通算老齡年金には、特別老齡年金を含む。  
 3 遺族年金には、通算遺族年金、特別遺族年金、和職年金、寡婦年金、かん夫年金、遺児年金を含む。  
 4 恩給の老齡・障害・遺族年金はそれぞれ普通恩給・増加恩給及び傷病年金・扶助料を掲げた。  
 5 国民年金の老齡福祉年金には、老齡特別給付金受給権者数を含む。  
 6 労働者災害補償保険の受給権者数は、年間支給給付件数をもとに社会保障制度審議会事務局において推計したものである。また障害年金に関しては、傷病補償年金の受給権者数を含む。

第 59 表 公的年金受給権者 1 人あたり年金額

年度末現在

Table with 6 columns (Region, Division, 昭 and 56, 57, 58, 59, 60) and rows for various pension types including Old Age Pension, Severely Disabled Pension, and Survivor's Pension.

注 1 国民年金の福祉年金は、現に支給された金額を受給権者数で除して得たものである。
注 2 労働者災害補償保険は、年間支給総件数及び年間支払総額（障害年金に関しては傷病補償年金を含む）をもとに社会保障制度審議会事務局において推計したものである。
注 3 前表の注参照

第 60 表 公的年金における年金総額（制度別）

年度末現在

(単位 千円)

Table with 6 columns (Region, Division, 昭 and 56, 57, 58, 59, 60) and rows for various pension types including Old Age Pension, Severely Disabled Pension, and Survivor's Pension.

注 第 58 表の注参照

第 61 表 公的年金積立金状況

年度末現在

(単位 百万円)

| 区 分                     | 昭和56年度     | 57         | 58         | 59         | 60         |
|-------------------------|------------|------------|------------|------------|------------|
| 合 計                     | 55,692,371 | 63,034,662 | 70,314,158 | 77,143,531 | 85,987,592 |
| 厚生年金保険                  | 32,279,649 | 36,562,874 | 40,941,635 | 45,484,260 | 50,782,832 |
| 厚生年金基金                  | 6,031,224  | 7,308,389  | 8,765,768  | 10,449,009 | 12,348,188 |
| 国民年金                    | 2,809,334  | 3,069,932  | 2,927,573  | 2,763,292  | 2,593,854  |
| 船員保険                    | 426,886    | 437,123    | 436,807    | 426,898    | 394,223    |
| 国家公務員等共済組合<br>(連合会組織組合) | 2,899,227  | 3,152,112  | 3,403,009  | 3,670,584  | 4,030,279  |
| 国家公務員等共済組合<br>(公企体等組合)  | 1,439,391  | 1,543,418  | 1,658,302  | 1,829,822  | 1,978,430  |
| 地方公務員等共済組合              | 8,499,838  | 9,459,677  | 10,475,919 | 10,602,911 | 11,728,080 |
| 私立学校教職員共済組合             | 565,985    | 671,851    | 786,689    | 909,648    | 1,040,711  |
| 農林漁業団体職員共済組合            | 740,837    | 829,286    | 918,456    | 1,007,107  | 1,090,995  |

注 船員保険は、船員保険特別会計全体の積立金である。

2 健康保険

第 62 表 政府管掌健康保険適用状況

年度末現在

| 区 分                    | 昭和56年度     | 57         | 58         | 59         | 60         |
|------------------------|------------|------------|------------|------------|------------|
| (一般被保険者関係)             |            |            |            |            |            |
| 事業所数                   | 884,781    | 898,612    | 907,621    | 916,312    | 923,639    |
| 被保険者数                  | 14,759,779 | 14,928,855 | 15,118,865 | 15,285,895 | 15,333,383 |
| 男                      | 9,447,904  | 9,545,779  | 9,646,759  | 9,754,015  | 9,801,003  |
| 女                      | 5,311,875  | 5,383,076  | 5,472,106  | 5,531,880  | 5,532,380  |
| 強制適用                   | 12,989,054 | 13,017,837 | 13,085,657 | 13,163,354 | 13,148,666 |
| 任意包括適用                 | 1,654,519  | 1,755,688  | 1,834,996  | 1,901,761  | 1,933,712  |
| 任意継続適用                 | 116,206    | 155,330    | 198,212    | 220,780    | 246,005    |
| 被扶養者数                  | 16,151,904 | 16,565,183 | 16,809,483 | 17,047,908 | 17,213,950 |
| (被保険者1人当たり)            | 1.09       | 1.11       | 1.11       | 1.12       | 1.12       |
| 平均標準報酬月額               | 179,550    | 187,299    | 192,604    | 204,622    | 211,054    |
| 男                      | 213,013    | 221,773    | 227,743    | 243,074    | 250,306    |
| 女                      | 120,033    | 126,167    | 130,657    | 136,821    | 141,516    |
| (日雇特例被保険者関係)           |            |            |            |            |            |
| 年度末現在有効健康保険印紙<br>購入通帳数 | 20,013     | 18,279     | 16,834     | 13,850     | 12,105     |
| 年度末現在有効被保険者手帳<br>所有者数  | 286,245    | 261,830    | 247,125    | 221,966    | 186,663    |
| 男                      | 149,108    | 134,833    | 125,900    | 112,156    | 85,672     |
| 女                      | 137,137    | 126,997    | 121,225    | 109,810    | 100,991    |
| 被保険者1人当たり平均賃金<br>月額    | 6,489      | 6,557      | 6,945      | 7,344      | 7,413      |

資料 社会保険庁編

第 63 表 組管掌健康保険適用状況

年度末現在

| 区 分         | 昭和56年度     | 57         | 58         | 59         | 60         |
|-------------|------------|------------|------------|------------|------------|
| 組合数         | 1,688      | 1,704      | 1,711      | 1,722      | 1,743      |
| 被保険者数       | 11,721,537 | 11,942,144 | 12,149,622 | 12,403,699 | 12,722,869 |
| 男           | 8,616,472  | 8,774,913  | 8,910,934  | 9,091,385  | 9,307,432  |
| 女           | 3,105,065  | 3,167,231  | 3,238,688  | 3,312,314  | 3,415,437  |
| 被扶養者数       | 16,209,394 | 16,426,532 | 16,470,381 | 16,707,176 | 16,963,951 |
| (被保険者1人当たり) | 1.38       | 1.38       | 1.36       | 1.35       | 1.33       |
| 平均標準報酬月額    | 226,476    | 237,391    | 244,135    | 259,599    | 269,382    |
| 男           | 257,430    | 269,731    | 277,410    | 296,197    | 307,431    |
| 女           | 140,581    | 147,793    | 152,585    | 159,148    | 165,694    |

資料 厚生省保険局編

第 64 表 政府管掌健康保険被保険者数 (一般被保険者・標準報酬等級別)

昭和61年3月末現在

| 標準報酬  |      | 被 保 険 者 数  |           |           |
|-------|------|------------|-----------|-----------|
| 等級    | 月 額  | 計          | 男         | 女         |
| 總 数   | (千円) | 15,333,383 | 9,801,003 | 5,532,380 |
|       | 30   | 15         | 10        | 5         |
|       | 33   | 4          | 4         | 0         |
|       | 36   | 9          | 4         | 5         |
|       | 39   | 15         | 8         | 7         |
|       | 42   | 11         | 4         | 7         |
|       | 45   | 35         | 13        | 22        |
|       | 48   | 16         | 4         | 12        |
|       | 52   | 167        | 64        | 103       |
|       | 56   | 92         | 19        | 79        |
|       | 60   | 233        | 75        | 158       |
|       | 64   | 236        | 78        | 158       |
| 第 1 級 | 68   | 103,815    | 17,568    | 86,247    |
| 2     | 72   | 75,091     | 9,262     | 65,829    |
| 3     | 76   | 98,132     | 9,274     | 88,858    |
| 4     | 80   | 203,004    | 25,451    | 177,553   |
| 5     | 86   | 287,001    | 28,704    | 258,297   |
| 6     | 92   | 398,527    | 66,098    | 332,429   |
| 7     | 98   | 533,119    | 102,055   | 431,064   |
| 8     | 104  | 426,090    | 70,976    | 355,114   |
| 9     | 110  | 544,303    | 116,879   | 427,424   |
| 10    | 118  | 662,510    | 182,374   | 480,136   |
| 11    | 126  | 600,467    | 198,774   | 401,693   |
| 12    | 134  | 631,648    | 257,765   | 373,883   |
| 13    | 142  | 586,716    | 282,392   | 304,324   |
| 14    | 150  | 743,188    | 421,736   | 321,452   |
| 15    | 160  | 670,152    | 423,289   | 246,863   |
| 16    | 170  | 636,866    | 442,346   | 194,520   |
| 17    | 180  | 635,373    | 477,578   | 157,795   |
| 18    | 190  | 571,985    | 452,986   | 118,999   |
| 19    | 200  | 1,015,972  | 833,001   | 182,971   |
| 20    | 220  | 975,295    | 849,690   | 125,605   |
| 21    | 240  | 842,785    | 761,295   | 81,490    |
| 22    | 260  | 788,798    | 712,735   | 76,063    |
| 23    | 280  | 590,315    | 551,028   | 39,287    |
| 24    | 300  | 553,165    | 501,943   | 51,222    |
| 25    | 320  | 364,876    | 346,200   | 18,676    |
| 26    | 340  | 279,176    | 265,721   | 13,455    |
| 27    | 360  | 265,004    | 244,171   | 20,833    |
| 28    | 380  | 199,364    | 189,329   | 10,035    |
| 29    | 410  | 222,627    | 201,422   | 21,205    |
| 30    | 440  | 134,634    | 124,447   | 10,187    |
| 31    | 470  | 77,166     | 72,701    | 4,465     |
| 32    | 500  | 121,279    | 106,280   | 14,999    |
| 33    | 530  | 41,711     | 39,214    | 2,497     |
| 34    | 560  | 50,010     | 45,858    | 4,152     |
| 35    | 590  | 64,162     | 57,348    | 6,814     |
| 36    | 620  | 23,137     | 21,665    | 1,472     |
| 37    | 650  | 30,045     | 27,585    | 2,460     |
| 38    | 680  | 15,395     | 14,496    | 899       |
| 39    | 710  | 269,641    | 249,034   | 20,557    |

資料 社会保険庁調

第 65 表 組合管掌健康保険被保険者数 (標準報酬等級別)

昭和61年3月末現在

| 標準報酬  |      | 被 保 険 者 数  |           |           |
|-------|------|------------|-----------|-----------|
| 等級    | 月 額  | 計          | 男         | 女         |
| 總 数   | (千円) | 12,722,869 | 9,307,432 | 3,415,437 |
| 第 1 級 | 68   | 30,209     | 3,644     | 26,565    |
| 2     | 72   | 16,032     | 1,110     | 14,922    |
| 3     | 76   | 19,534     | 948       | 18,586    |
| 4     | 80   | 41,636     | 3,549     | 38,087    |
| 5     | 86   | 66,196     | 5,092     | 61,104    |
| 6     | 92   | 100,440    | 16,655    | 83,785    |
| 7     | 98   | 127,147    | 14,041    | 113,106   |
| 8     | 104  | 128,432    | 16,219    | 112,213   |
| 9     | 110  | 187,162    | 31,097    | 156,065   |
| 10    | 118  | 284,985    | 57,609    | 227,376   |
| 11    | 126  | 348,347    | 81,625    | 266,722   |
| 12    | 134  | 377,843    | 95,542    | 282,301   |
| 13    | 142  | 390,810    | 122,443   | 268,367   |
| 14    | 150  | 452,287    | 180,785   | 271,502   |
| 15    | 160  | 471,075    | 221,605   | 249,470   |
| 16    | 170  | 440,063    | 242,834   | 197,229   |
| 17    | 180  | 418,464    | 259,899   | 158,565   |
| 18    | 190  | 399,508    | 271,396   | 128,112   |
| 19    | 200  | 593,049    | 437,354   | 155,695   |
| 20    | 220  | 751,711    | 603,656   | 148,055   |
| 21    | 240  | 737,025    | 633,103   | 103,922   |
| 22    | 260  | 738,955    | 662,461   | 76,494    |
| 23    | 280  | 722,114    | 666,489   | 55,625    |
| 24    | 300  | 706,909    | 663,243   | 43,666    |
| 25    | 320  | 645,977    | 614,588   | 31,389    |
| 26    | 340  | 583,649    | 559,198   | 24,451    |
| 27    | 360  | 514,821    | 495,198   | 19,623    |
| 28    | 380  | 528,180    | 510,012   | 18,168    |
| 29    | 410  | 495,279    | 479,105   | 16,174    |
| 30    | 440  | 356,802    | 345,878   | 10,924    |
| 31    | 470  | 251,886    | 244,360   | 7,526     |
| 32    | 500  | 189,244    | 182,802   | 6,442     |
| 33    | 530  | 132,936    | 128,847   | 4,089     |
| 34    | 560  | 102,871    | 99,434    | 3,437     |
| 35    | 590  | 80,277     | 77,123    | 3,154     |
| 36    | 620  | 57,903     | 55,897    | 2,006     |
| 37    | 650  | 41,241     | 39,573    | 1,668     |
| 38    | 680  | 23,363     | 27,165    | 1,198     |
| 39    | 710  | 163,507    | 155,853   | 7,654     |

資料 厚生省保険局調

第 66 表 政府管掌健康保険適用状況 (一般被保険者・業態別)

昭和60年10月1日現在

| 区 分                         | 事業所数    | 被 保 険 者 数  |           |           | 平均標準報酬月額(円) |         |         |
|-----------------------------|---------|------------|-----------|-----------|-------------|---------|---------|
|                             |         | 計          | 男         | 女         | 平均          | 男       | 女       |
| 合 計                         | 919,436 | 15,310,804 | 9,727,904 | 5,582,900 | 212,390     | 252,666 | 142,211 |
| 農 林 業、狩 猟 業、<br>水 産 業、畜 産 業 | 6,685   | 74,843     | 47,920    | 26,923    | 196,925     | 234,229 | 130,528 |
| 石 炭 鉱 業                     | 193     | 10,069     | 9,051     | 1,018     | 272,391     | 288,280 | 131,124 |
| そ の 他 の 鉱 業                 | 3,364   | 57,334     | 47,210    | 10,124    | 231,508     | 249,690 | 146,722 |
| 建 設 業                       | 110,622 | 1,432,163  | 1,188,178 | 243,985   | 235,034     | 253,157 | 146,777 |
| 食 料 品、たばこ 製 造 業             | 24,728  | 594,680    | 307,330   | 287,350   | 185,693     | 243,366 | 124,010 |
| 織 維 工 業                     | 37,192  | 728,563    | 256,331   | 472,232   | 161,342     | 250,511 | 112,941 |
| 織 維 製 品 製 造 業               | 26,727  | 374,207    | 262,485   | 111,722   | 195,394     | 225,281 | 125,177 |
| 木 材、木 製 品 製 造 業             | 6,329   | 132,105    | 87,181    | 44,924    | 212,164     | 253,235 | 132,459 |
| パ ル プ、紙                     | 18,974  | 258,732    | 180,769   | 77,963    | 242,057     | 277,565 | 159,727 |
| 紙 加 工 品 製 造 業               | 22,186  | 546,631    | 376,770   | 169,861   | 219,965     | 258,006 | 135,585 |
| 出 版、印 刷、同 類 似 業             | 42,919  | 706,337    | 538,298   | 168,039   | 238,363     | 267,597 | 144,717 |
| 化 学 工 業、同 類 似 業             | 58,531  | 1,471,632  | 953,848   | 517,784   | 209,944     | 256,450 | 124,272 |
| 金 属 工 業                     | 22,356  | 393,683    | 248,548   | 145,135   | 214,181     | 261,323 | 133,450 |
| 機 械 器 具 製 造 業               | 257,726 | 3,417,825  | 2,202,831 | 1,214,994 | 218,971     | 258,725 | 146,896 |
| そ の 他 の 製 造 業               | 13,841  | 206,359    | 118,797   | 87,562    | 198,521     | 235,948 | 147,744 |
| 卸 売、小 売 業<br>(飲食店を除く)       | 7,461   | 219,928    | 128,982   | 90,946    | 234,879     | 281,677 | 168,510 |
| 飲 食 店                       | 14,141  | 159,131    | 108,422   | 50,709    | 241,500     | 278,441 | 162,514 |
| 金 融、保 険 業                   | 35,448  | 1,002,968  | 883,536   | 119,432   | 230,630     | 242,156 | 145,358 |
| 不 動 産 業                     | 2,824   | 46,839     | 37,929    | 8,910     | 241,060     | 263,461 | 145,703 |
| 運 輸、通 信 業                   | 3,644   | 59,768     | 36,217    | 23,551    | 201,311     | 237,131 | 146,227 |
| 電 気、ガ ス、水 道 業               | 5,409   | 160,959    | 85,431    | 75,528    | 185,301     | 220,036 | 146,011 |
| 熱 物 品 賃 貸 業                 | 11,820  | 200,783    | 110,794   | 89,989    | 200,381     | 243,899 | 146,802 |
| 旅 館、そ の 他 の 宿 泊 所           | 35,450  | 768,400    | 502,812   | 265,588   | 198,814     | 230,715 | 138,418 |
| 対 個 人 サ ー ビ ス 業             | 26,396  | 242,113    | 197,416   | 44,697    | 214,483     | 230,647 | 143,091 |
| 対 事 業 所 サ ー ビ ス 業           | 6,786   | 192,643    | 92,128    | 100,515   | 205,513     | 249,710 | 165,004 |
| 修 理 業                       | 33,808  | 836,252    | 212,088   | 624,164   | 198,920     | 291,315 | 167,524 |
| 映 画、娯 楽 業                   | 6,604   | 100,887    | 56,400    | 44,487    | 204,686     | 248,940 | 148,580 |
| 医 療、保 健、清 掃 業               | 37,914  | 445,255    | 168,651   | 276,604   | 182,873     | 231,937 | 152,959 |
| 教 育                         | 30,201  | 358,382    | 236,734   | 121,648   | 221,234     | 255,943 | 153,690 |
| 非 営 利 的 団 体                 | 9,157   | 111,333    | 44,817    | 66,516    | 132,162     | 164,511 | 110,365 |
| そ の 他 の サ ー ビ ス 業           |         |            |           |           |             |         |         |
| 公 務                         |         |            |           |           |             |         |         |

注 1 産業分類は、社会保険庁「政府管掌健康保険及び厚生年金保険業態分類標準」による。  
 2 任意継続被保険者を除く。  
 資料 社会保険庁調

第 67 表 組合管掌健康保険適用状況 (業態別)

昭和61年3月末現在

| 区 分                 | 組合数   | 被 保 険 者 数(人) |           |           | 平均標準報酬月額(円) |         |         |
|---------------------|-------|--------------|-----------|-----------|-------------|---------|---------|
|                     |       | 計            | 男         | 女         | 平均          | 男       | 女       |
| 総 数                 | 1,743 | 12,722,869   | 9,307,432 | 3,415,437 | 269,382     | 307,430 | 165,695 |
| 化 学 工 業             | 168   | 761,841      | 618,958   | 142,883   | 287,790     | 318,136 | 156,336 |
| 窯業並びに土石業            | 39    | 109,103      | 91,742    | 17,361    | 287,248     | 312,430 | 154,175 |
| 紡 織 工 業             | 54    | 148,192      | 73,814    | 74,378    | 196,824     | 267,520 | 126,664 |
| 機 械 器 具 工 業         | 393   | 3,040,147    | 2,441,164 | 598,983   | 273,839     | 304,945 | 147,064 |
| そ の 他 の 工 業         | 93    | 383,112      | 283,237   | 99,875    | 261,511     | 302,189 | 146,151 |
| 金 属 鉱 業             | 7     | 46,026       | 39,140    | 6,886     | 281,561     | 305,276 | 146,768 |
| 運 送 の 事 業           | 114   | 747,867      | 633,023   | 114,844   | 287,923     | 309,906 | 166,754 |
| 物 品 販 売 事 業         | 159   | 921,765      | 565,611   | 356,154   | 241,165     | 310,364 | 145,563 |
| 金 融 保 険 の 事 業       | 195   | 1,268,705    | 616,847   | 651,858   | 284,273     | 378,979 | 194,653 |
| そ の 他 の 事 業         | 151   | 711,475      | 601,440   | 110,035   | 310,367     | 334,628 | 177,761 |
| 法 人 又 は 団 体 の 事 務 所 | 76    | 529,462      | 354,484   | 174,978   | 297,384     | 330,095 | 231,116 |
| 石 炭 鉱 業             | 7     | 19,845       | 18,368    | 1,477     | 295,998     | 308,056 | 146,041 |
| 小 計                 | 1,456 | 8,687,540    | 6,337,828 | 2,349,712 | 277,161     | 317,398 | 168,628 |
| 総 合 組 合             | 287   | 4,035,329    | 2,969,604 | 1,065,725 | 252,634     | 286,156 | 159,227 |

資料 健康保険組合連合会「健康保険組合の現勢」

第 68 表 組合管掌健康保険平均保険料率

年度末現在

| 区 分        | 保 険 料 率 (%) |         |       | 負 担 割 合 (%) |         |       |
|------------|-------------|---------|-------|-------------|---------|-------|
|            | 計           | 被 保 険 者 | 事 業 主 | 計           | 被 保 険 者 | 事 業 主 |
| 昭 和 56 年 度 | 79.94       | 34.16   | 45.78 | 100         | 42.7    | 57.3  |
| 57         | 80.57       | 34.47   | 46.10 | 100         | 42.8    | 57.2  |
| 58         | 80.73       | 34.57   | 46.15 | 100         | 42.8    | 57.2  |
| 59         | 80.97       | 34.72   | 46.24 | 100         | 42.9    | 57.1  |
| 60         | 80.93       | 34.80   | 46.13 | 100         | 43      | 57    |

資料 健康保険組合連合会「健康保険組合の現勢」

第 69 表 政府管掌健康保険保険料徴収状況

i) 一般被保険者関係 (単位 千円)

| 区 分          | 昭和56年度        | 57            | 58            | 59            | 60            |
|--------------|---------------|---------------|---------------|---------------|---------------|
| 徴収決定額        | 2,677,682,273 | 2,888,888,116 | 3,027,741,264 | 3,159,068,121 | 3,341,908,096 |
| 前年度より繰越額(再掲) | 27,882,866    | 32,105,599    | 35,709,263    | 37,414,798    | 40,362,414    |
| 収納済額         | 2,642,565,623 | 2,850,063,743 | 2,986,472,634 | 3,114,704,800 | 3,295,145,725 |
| 不納欠損額        | 2,796,844     | 2,795,659     | 3,673,985     | 3,804,410     | 4,173,574     |
| 収納未済額        | 32,319,806    | 36,028,714    | 37,594,644    | 40,558,910    | 42,583,797    |
| 収納率(%)       | 98.7          | 98.7          | 98.6          | 98.6          | 98.6          |

資料 社会保険庁調

ii) 日雇特例被保険者関係 (金額 単位 千円)

| 区 分      | 昭和56年度     | 57         | 58         | 59          |              | 60         |
|----------|------------|------------|------------|-------------|--------------|------------|
|          |            |            |            | (59.4~59.9) | (59.10~60.3) |            |
| 印紙売さばき状況 |            |            |            |             |              |            |
| 印紙枚数(千枚) | 62,129     | 56,046     | 50,921     | 23,465      | 21,053       | 34,949     |
| 特例第1級    | 20         | 16         | 16         | 8           | —            | —          |
| 第1級      | 201        | 150        | 143        | 48          | 48           | 83         |
| 第2級      | 1,029      | 793        | 595        | 249         | 208          | 337        |
| 第3級      | 13,250     | 6,315      | 2,670      | 973         | 884          | 1,180      |
| 第4級      | 15,879     | 17,966     | 18,843     | 8,249       | 7,876        | 14,267     |
| 第5級      | 9,169      | 8,061      | 7,201      | 3,359       | 2,911        | 5,175      |
| 第6級      | 6,903      | 6,690      | 6,171      | 2,927       | 2,483        | 3,574      |
| 第7級      | 4,933      | 4,780      | 4,456      | 2,187       | 1,926        | 2,965      |
| 第8級      | 10,744     | 11,274     | 10,826     | 5,466       | 2,678        | 3,872      |
| 第9級      | —          | —          | —          | —           | 1,384        | 2,262      |
| 第10級     | —          | —          | —          | —           | —            | 382        |
| 第11級     | —          | —          | —          | —           | —            | 274        |
| 印紙売さばき額  | 23,722,724 | 22,642,838 | 21,095,438 | 22,057,903  |              | 23,422,328 |
| 保険料徴収状況  |            |            |            |             |              |            |
| 徴収決定額    | 3,097,658  | 2,979,988  | 2,859,058  | 3,702,087   |              | 3,992,034  |
| 収納済額     | 3,001,968  | 2,902,937  | 2,798,933  | 3,486,176   |              | 3,944,563  |
| 不納欠損額    | 5,451      | 6,692      | 1,570      | 6,112       |              | 8,022      |
| 収納未済額    | 90,239     | 70,359     | 58,555     | 209,800     |              | 39,450     |

資料 社会保険庁調

第 70 表 政府管掌健康保険給付決定状況

i) 一般被保険者関係 (金額 単位 千円)

| 区 分   | 昭和56年度        | 57            | 58            | 59            | 60            |
|-------|---------------|---------------|---------------|---------------|---------------|
| 合計    | 228,696,279   | 232,638,745   | 217,416,564   | 218,979,021   | 214,662,590   |
| 被保険者分 | 3,042,821,993 | 3,183,118,152 | 2,881,785,365 | 2,774,211,184 | 2,711,243,767 |
| 診療費   | 112,028,848   | 116,182,473   | 114,508,705   | 113,606,217   | 109,281,452   |
| 薬剤の支給 | 1,874,737,969 | 1,993,169,332 | 1,998,852,407 | 1,857,996,637 | 1,718,661,692 |
| 療養費   | 101,534,590   | 104,378,209   | 102,397,290   | 101,391,790   | 97,420,856    |
| 高額療養費 | 355,138,212   | 358,089,189   | 342,724,354   | 323,103,816   | 293,063,206   |
| 看護費   | 1,634,820,554 | 1,732,255,990 | 1,731,372,889 | 1,597,002,573 | 1,461,149,222 |
| 移送費   | 6,496,566     | 7,569,525     | 7,832,429     | 7,807,711     | 7,370,985     |
| 傷病手当金 | 12,748,100    | 14,844,655    | 15,515,685    | 14,955,929    | 13,287,694    |
| 埋葬料   | 39,481,687    | 47,985,027    | 50,267,146    | 43,094,965    | 36,066,771    |
| 分娩費   | 1,887,588     | 2,116,842     | 2,218,848     | 2,387,913     | 2,496,741     |
| 出産手当金 | 13,969,598    | 15,861,923    | 16,923,874    | 17,968,346    | 17,421,838    |
| 育児手当金 | 2             | 0             | 0             | 27,714        | 129,095       |
| 被扶養者分 | 2             | 0             | 0             | 1,261,848     | 5,732,652     |
| 診療費   | 15,159        | 16,640        | 11,570        | 11,461        | 11,155        |
| 薬剤の支給 | 376,943       | 407,811       | 268,711       | 265,431       | 255,427       |
| 療養費   | 1,483,155     | 1,683,875     | 1,139,315     | 1,107,493     | 1,004,837     |
| 高額療養費 | 219           | 240           | 195           | 223           | 198           |
| 看護費   | 7,436         | 7,855         | 9,848         | 10,162        | 10,130        |
| 移送費   | 1,636,449     | 1,642,742     | 1,591,290     | 1,523,449     | 1,420,381     |
| 傷病手当金 | 48,762,507    | 48,911,142    | 47,520,397    | 45,314,149    | 43,039,418    |
| 埋葬料   | 138,513,074   | 146,222,250   | 148,861,442   | 146,242,504   | 141,098,997   |
| 分娩費   | 36,474        | 36,897        | 37,004        | 36,834        | 36,551        |
| 出産手当金 | 6,777,016     | 7,319,767     | 7,625,944     | 7,998,706     | 8,560,292     |
| 育児手当金 | 149,056       | 148,210       | 147,915       | 147,207       | 138,775       |
| 被扶養者分 | 21,288,180    | 22,269,266    | 22,238,122    | 22,150,230    | 26,925,462    |
| 診療費   | 127,833       | 128,912       | 127,687       | 128,004       | 120,970       |
| 薬剤の支給 | 8,408,743     | 8,464,902     | 8,426,740     | 8,452,429     | 8,025,521     |
| 療養費   | 18,107,344    | 19,274,867    | 20,124,873    | 20,872,106    | 20,420,006    |
| 高額療養費 | 144,962       | 144,256       | 144,477       | 143,911       | 135,745       |
| 看護費   | 289,924       | 288,512       | 288,954       | 287,705       | 271,486       |
| 移送費   | 116,667,431   | 116,456,272   | 102,907,859   | 105,371,102   | 105,371,772   |
| 傷病手当金 | 1,168,084,023 | 1,189,948,820 | 882,932,958   | 916,072,103   | 991,744,379   |
| 埋葬料   | 108,969,605   | 107,661,629   | 94,737,143    | 96,439,753    | 95,837,706    |
| 分娩費   | 338,887,381   | 328,425,802   | 258,000,560   | 257,854,432   | 252,037,915   |
| 出産手当金 | 1,070,726,655 | 1,087,034,229 | 790,685,958   | 823,269,482   | 878,920,612   |
| 育児手当金 | 4,929,225     | 5,874,460     | 5,583,449     | 6,244,730     | 6,678,535     |
| 被扶養者分 | 9,333,916     | 11,092,900    | 10,049,160    | 11,241,757    | 11,882,513    |
| 診療費   | 14,814,117    | 17,753,455    | 14,688,620    | 15,646,361    | 16,989,446    |
| 薬剤の支給 | 1,623,033     | 1,788,655     | 1,589,163     | 1,694,607     | 1,831,101     |
| 療養費   | 9,128,451     | 10,243,756    | 8,243,723     | 8,735,572     | 9,557,022     |
| 高額療養費 | 363,611       | 345,936       | 249,762       | 254,557       | 280,785       |
| 看護費   | 15,332,571    | 14,649,410    | 12,363,794    | 12,309,685    | 14,400,250    |
| 移送費   | 40,953        | 47,897        | 11,084        | 10,091        | 10,302        |
| 傷病手当金 | 1,140,478     | 1,325,402     | 286,246       | 260,063       | 259,156       |
| 埋葬料   | 3,409,295     | 4,196,917     | 942,936       | 865,957       | 868,072       |
| 分娩費   | 203           | 252           | 143           | 133           | 142           |
| 出産手当金 | 3,486         | 5,605         | 3,343         | 3,956         | 3,871         |
| 育児手当金 | 84,628        | 74,899        | 75,404        | 75,482        | 78,287        |
| 被扶養者分 | 5,647,001     | 5,230,870     | 5,278,220     | 5,282,706     | 7,513,269     |
| 診療費   | 331,449       | 334,605       | 333,804       | 328,756       | 320,178       |
| 薬剤の支給 | 48,373,000    | 50,178,700    | 50,070,550    | 49,311,837    | 62,862,860    |
| 療養費   | 324,724       | 327,939       | 327,907       | 322,993       | 314,736       |
| 高額療養費 | 649,448       | 655,878       | 655,814       | 646,546       | 629,476       |
| 看護費   | .             | .             | .             | 1,702         | 9,388         |
| 移送費   | .             | .             | .             | 142,444       | 837,197       |

注 昭和57年度以降は、老人保健による給付分を除く。

資料 社会保険庁調



## ii) 付加給付

(金額 単位 千円)

| 区分           | 昭和56年度     | 57         | 58         | 59         | 60         |
|--------------|------------|------------|------------|------------|------------|
| 付加給付件数       | 23,147,261 | 20,904,884 | 20,074,726 | 21,260,999 | 18,108,015 |
| 金額           | 84,806,651 | 83,427,411 | 86,745,381 | 93,817,832 | 96,838,766 |
| 被保険者分件数      | 360,828    | 358,420    | 360,367    | 2,092,568  | 3,569,236  |
| 金額           | 11,671,284 | 12,741,226 | 13,787,262 | 21,120,194 | 31,652,635 |
| 一部負担金件数      | .          | .          | .          | 1,732,484  | 3,224,477  |
| 還元金金額        | .          | .          | .          | 6,971,386  | 17,006,001 |
| 傷病手当に関するもの金額 | 249,038    | 245,696    | 244,212    | 243,751    | 233,724    |
| その他件数        | 8,371,371  | 9,154,093  | 9,959,589  | 10,103,996 | 10,377,254 |
| 金額           | 111,790    | 112,724    | 116,155    | 116,333    | 111,062    |
| 金額           | 3,229,913  | 3,587,133  | 3,827,673  | 4,044,812  | 4,269,380  |
| 被扶養者分件数      | 22,786,433 | 20,582,464 | 19,714,359 | 19,166,614 | 14,528,008 |
| 金額           | 73,135,367 | 70,686,185 | 72,958,119 | 72,628,016 | 64,834,689 |
| 療養に関するもの金額   | 22,276,875 | 20,069,877 | 19,202,412 | 18,680,662 | 14,049,314 |
| その他件数        | 67,724,199 | 64,915,079 | 67,141,514 | 66,775,484 | 58,694,580 |
| 金額           | 509,558    | 512,587    | 511,947    | 485,952    | 478,689    |
| 金額           | 5,411,168  | 5,771,106  | 5,816,605  | 5,852,532  | 6,140,109  |
| 合算高額療養件数     | .          | .          | .          | 1,817      | 10,749     |
| 附加金金額        | .          | .          | .          | 69,622     | 351,442    |

## iii) 法定給付・付加給付合計

(金額 単位 千円)

| 区分      | 昭和56年度        | 57            | 58            | 59            | 60            |
|---------|---------------|---------------|---------------|---------------|---------------|
| 合計件数    | 208,936,908   | 208,027,289   | 198,472,384   | 204,665,160   | 201,455,753   |
| 金額      | 2,064,921,793 | 2,157,538,856 | 2,005,978,531 | 2,002,117,524 | 2,035,387,540 |
| 被保険者分件数 | 71,382,720    | 74,453,281    | 74,945,626    | 77,956,597    | 79,015,364    |
| 金額      | 1,032,003,848 | 1,107,944,831 | 1,146,664,243 | 1,106,729,462 | 1,077,600,861 |
| 被扶養者分件数 | 135,554,188   | 133,574,008   | 123,526,758   | 126,704,413   | 122,417,478   |
| 金額      | 1,032,917,945 | 1,049,594,025 | 859,314,288   | 895,165,047   | 956,534,537   |

注 59年度以降は、世帯合算高額療養費及び合算高額療養附加金を含む。  
資料 厚生省保険局調

## 第72表 政府管掌健康保険療養の給付及び家族療養費

決定状況(診療費分)

## i) 一般被保険者関係

(金額 単位 千円)

| 区分      | 昭和56年度        | 57            | 58            | 59            | 60            |
|---------|---------------|---------------|---------------|---------------|---------------|
| 被保険者分件数 | 101,534,590   | 104,378,209   | 102,397,290   | 101,391,790   | 97,420,856    |
| 日数      | 355,138,212   | 358,089,189   | 342,724,354   | 323,103,816   | 293,063,206   |
| 金額      | 1,634,820,554 | 1,732,255,990 | 1,731,372,889 | 1,597,002,573 | 1,461,149,222 |
| 一般診療件数  | 84,495,824    | 86,644,914    | 84,540,340    | 83,396,750    | 80,243,930    |
| 日数      | 299,634,083   | 301,185,041   | 285,660,515   | 266,671,411   | 240,455,531   |
| 金額      | 1,396,764,401 | 1,476,818,023 | 1,463,649,776 | 1,343,000,209 | 1,231,690,736 |
| 入院件数    | 2,347,203     | 2,384,275     | 2,327,885     | 2,259,642     | 2,123,325     |
| 日数      | 42,146,916    | 42,426,720    | 40,635,676    | 38,528,766    | 35,332,253    |
| 金額      | 516,379,106   | 546,399,547   | 536,195,512   | 508,224,887   | 481,029,405   |
| 入院外件数   | 82,148,621    | 84,260,639    | 82,212,455    | 81,137,108    | 78,125,655    |
| 日数      | 257,487,167   | 258,758,321   | 245,024,839   | 228,142,645   | 205,123,273   |
| 金額      | 880,385,295   | 930,418,476   | 927,454,265   | 834,775,322   | 750,661,331   |
| 歯科診療件数  | 17,038,766    | 17,733,295    | 17,856,950    | 17,995,040    | 17,171,876    |
| 日数      | 55,504,129    | 56,904,148    | 57,063,839    | 56,432,405    | 52,607,675    |
| 金額      | 238,056,153   | 255,437,967   | 267,723,113   | 254,002,365   | 229,453,435   |
| 被扶養者分件数 | 108,969,605   | 107,661,629   | 94,737,143    | 96,439,753    | 95,857,706    |
| 日数      | 388,887,381   | 328,425,802   | 258,000,560   | 257,854,432   | 252,037,915   |
| 金額      | 1,070,726,655 | 1,087,034,229 | 790,685,958   | 823,269,482   | 878,920,612   |
| 一般診療件数  | 91,940,919    | 90,202,635    | 78,207,155    | 79,828,268    | 79,057,633    |
| 日数      | 291,776,363   | 280,649,988   | 213,247,510   | 213,147,552   | 207,002,950   |
| 金額      | 957,068,536   | 967,765,101   | 675,840,741   | 704,335,699   | 743,743,136   |
| 入院件数    | 2,724,698     | 2,706,499     | 1,925,298     | 1,968,753     | 1,935,161     |
| 日数      | 50,968,124    | 49,870,898    | 29,868,582    | 30,044,958    | 30,073,627    |
| 金額      | 477,246,414   | 486,946,314   | 299,877,488   | 314,816,689   | 340,633,665   |
| 入院外件数   | 89,216,221    | 87,496,136    | 76,281,852    | 77,859,515    | 77,072,472    |
| 日数      | 240,808,239   | 230,779,090   | 183,378,928   | 183,102,594   | 176,929,323   |
| 金額      | 479,822,122   | 480,818,787   | 375,963,253   | 389,519,010   | 408,059,471   |
| 歯科診療件数  | 17,028,686    | 17,458,994    | 16,529,988    | 16,611,485    | 16,200,073    |
| 日数      | 47,111,018    | 47,775,814    | 44,753,050    | 44,706,880    | 45,034,965    |
| 金額      | 113,658,119   | 119,269,127   | 114,845,217   | 118,933,784   | 130,177,475   |

注 第70表の注参照  
資料 社会保険庁調



## ii) 日雇特例被保険者関係

(金額 単位 千円)

| 区     | 分  | 昭和56年度     | 57         | 58         | 59         | 60         |
|-------|----|------------|------------|------------|------------|------------|
| 被保険者分 | 件数 | 3,096,578  | 2,874,101  | 2,367,550  | 2,088,069  | 1,584,283  |
|       | 日数 | 14,078,708 | 12,789,006 | 10,030,779 | 8,357,785  | 6,060,346  |
|       | 金額 | 63,301,976 | 59,619,891 | 48,861,038 | 39,512,622 | 27,186,481 |
| 一般診療  | 件数 | 2,770,914  | 2,570,524  | 2,094,238  | 1,843,810  | 1,415,619  |
|       | 日数 | 12,941,567 | 11,733,557 | 9,087,705  | 7,529,988  | 5,510,621  |
|       | 金額 | 58,233,231 | 54,706,291 | 44,217,763 | 35,679,133 | 24,749,334 |
| 入院    | 件数 | 103,766    | 93,668     | 72,527     | 61,427     | 42,256     |
|       | 日数 | 2,236,096  | 2,010,065  | 1,533,529  | 1,267,325  | 866,223    |
|       | 金額 | 24,517,214 | 22,587,335 | 17,802,526 | 14,889,719 | 10,256,076 |
| 入院外   | 件数 | 2,667,148  | 2,476,856  | 2,021,711  | 1,782,383  | 1,373,363  |
|       | 日数 | 10,705,471 | 9,723,492  | 7,554,176  | 6,262,668  | 4,644,398  |
|       | 金額 | 33,716,017 | 32,118,956 | 26,415,237 | 20,789,414 | 14,493,258 |
| 歯科診療  | 件数 | 325,664    | 303,577    | 273,312    | 244,259    | 168,664    |
|       | 日数 | 1,137,141  | 1,055,449  | 943,074    | 827,797    | 549,725    |
|       | 金額 | 5,068,745  | 4,913,600  | 4,643,275  | 3,833,490  | 2,437,147  |
| 被扶養者分 | 件数 | 975,043    | 880,863    | 624,613    | 560,433    | 393,383    |
|       | 日数 | 4,533,009  | 4,014,848  | 2,444,803  | 2,173,803  | 1,600,241  |
|       | 金額 | 16,926,217 | 15,879,359 | 9,157,550  | 8,885,767  | 7,351,442  |
| 一般診療  | 件数 | 855,597    | 768,047    | 531,718    | 478,613    | 338,775    |
|       | 日数 | 4,153,427  | 3,659,410  | 2,153,655  | 1,915,342  | 1,428,919  |
|       | 金額 | 15,972,803 | 14,963,130 | 8,384,711  | 8,173,634  | 6,822,776  |
| 入院    | 件数 | 58,026     | 52,503     | 29,633     | 27,763     | 21,494     |
|       | 日数 | 1,401,455  | 1,248,960  | 675,403    | 624,649    | 502,986    |
|       | 金額 | 9,962,788  | 9,375,860  | 4,884,051  | 4,935,384  | 4,350,948  |
| 入院外   | 件数 | 797,571    | 715,544    | 502,085    | 450,850    | 317,281    |
|       | 日数 | 2,751,972  | 2,410,450  | 1,478,252  | 1,290,693  | 925,933    |
|       | 金額 | 6,010,015  | 5,587,270  | 3,500,660  | 3,238,250  | 2,471,828  |
| 歯科診療  | 件数 | 119,446    | 112,816    | 92,895     | 81,820     | 54,608     |
|       | 日数 | 379,582    | 355,438    | 291,148    | 258,461    | 171,322    |
|       | 金額 | 953,414    | 916,229    | 772,839    | 712,133    | 528,667    |

注 第70表のii)の注参照  
資料 社会保険庁調

第73表 組合管掌健康保険療養の給付及び家族療養費  
決定状況(診療費分)

(金額 単位 千円)

| 区     | 分  | 昭和56年度      | 57          | 58          | 59          | 60          |
|-------|----|-------------|-------------|-------------|-------------|-------------|
| 被保険者分 | 件数 | 65,200,441  | 67,453,357  | 67,504,930  | 68,447,654  | 67,849,879  |
|       | 日数 | 193,313,974 | 196,181,139 | 193,838,160 | 188,997,312 | 179,320,636 |
|       | 金額 | 902,501,533 | 965,893,071 | 996,537,991 | 950,087,664 | 906,023,066 |
| 一般診療  | 件数 | 51,882,750  | 53,454,092  | 53,245,191  | 53,813,927  | 53,407,443  |
|       | 日数 | 153,110,085 | 154,248,596 | 150,907,567 | 145,537,963 | 137,038,170 |
|       | 金額 | 723,423,310 | 771,810,512 | 791,521,231 | 751,755,000 | 722,171,067 |
| 入院    | 件数 | 1,151,207   | 1,181,075   | 1,195,174   | 1,193,314   | 1,163,106   |
|       | 日数 | 18,495,314  | 18,722,171  | 18,624,719  | 18,200,661  | 17,371,541  |
|       | 金額 | 253,890,070 | 271,833,369 | 278,001,082 | 271,678,036 | 266,587,116 |
| 入院外   | 件数 | 50,731,543  | 52,273,017  | 52,050,017  | 52,620,613  | 52,244,337  |
|       | 日数 | 134,614,771 | 135,526,425 | 132,282,848 | 127,337,302 | 119,666,629 |
|       | 金額 | 469,533,240 | 499,977,141 | 513,520,147 | 480,076,964 | 455,583,951 |
| 歯科診療  | 件数 | 13,317,691  | 13,999,265  | 14,259,739  | 14,633,727  | 14,442,436  |
|       | 日数 | 40,203,889  | 41,932,543  | 42,930,593  | 43,459,349  | 42,232,466  |
|       | 金額 | 179,078,223 | 194,082,558 | 205,016,759 | 198,332,664 | 183,851,999 |
| 被扶養者分 | 件数 | 105,581,049 | 104,719,234 | 95,796,445  | 98,576,744  | 98,114,206  |
|       | 日数 | 295,106,678 | 286,970,994 | 242,957,379 | 246,352,613 | 241,935,848 |
|       | 金額 | 863,863,868 | 878,249,265 | 694,783,330 | 730,304,704 | 778,564,707 |
| 一般診療  | 件数 | 87,421,834  | 86,026,139  | 77,788,953  | 80,345,512  | 79,549,563  |
|       | 日数 | 248,100,123 | 239,114,035 | 196,851,785 | 199,742,100 | 194,371,450 |
|       | 金額 | 746,694,182 | 755,052,523 | 573,908,492 | 604,691,681 | 641,784,656 |
| 入院    | 件数 | 1,965,444   | 1,962,334   | 1,518,589   | 1,564,871   | 1,577,824   |
|       | 日数 | 32,250,240  | 31,537,301  | 20,230,423  | 20,593,226  | 20,691,931  |
|       | 金額 | 331,421,645 | 338,091,254 | 223,346,817 | 237,197,908 | 257,196,800 |
| 入院外   | 件数 | 85,456,390  | 84,063,805  | 76,270,364  | 78,780,641  | 77,971,739  |
|       | 日数 | 215,849,883 | 207,576,734 | 176,621,362 | 179,143,874 | 173,679,519 |
|       | 金額 | 415,272,537 | 416,961,270 | 350,561,674 | 367,493,773 | 384,587,856 |
| 歯科診療  | 件数 | 18,159,215  | 18,693,095  | 18,007,492  | 18,231,232  | 18,564,643  |
|       | 日数 | 47,006,555  | 47,856,959  | 46,105,594  | 46,610,513  | 47,564,398  |
|       | 金額 | 117,169,686 | 123,196,740 | 120,874,837 | 125,613,023 | 136,780,051 |

注 第71表の注参照  
資料 厚生省保険局調

第 74 表 政府管掌健康保険給付諸率

i) 一般被保険者関係

| 区 分    | 昭和56年度              | 57      | 58      | 59      | 60      |
|--------|---------------------|---------|---------|---------|---------|
| 被保険者分  |                     |         |         |         |         |
| 診療費    | 被保険者1人当診療費 110,272  | 115,462 | 113,946 | 103,860 | 94,276  |
|        | 被保険者1,000人当件数 6,849 | 6,957   | 6,739   | 6,594   | 6,286   |
|        | 診療1件当日数 3.5         | 3.4     | 3.4     | 3.2     | 3.0     |
| 一般診療   | 診療1件当金額 16,101      | 16,596  | 16,908  | 15,751  | 14,998  |
|        | 被保険者1人当診療費 94,214   | 98,436  | 96,326  | 87,341  | 79,471  |
|        | 被保険者1,000人当件数 5,699 | 5,775   | 5,564   | 5,424   | 5,178   |
|        | 診療1件当日数 3.5         | 3.5     | 3.4     | 3.2     | 3.0     |
|        | 診療1件当金額 16,531      | 17,044  | 17,313  | 16,104  | 15,848  |
| 入院     | 被保険者1人当診療費 34,831   | 36,420  | 35,288  | 33,052  | 31,037  |
|        | 被保険者1,000人当件数 158   | 159     | 153     | 147     | 137     |
|        | 診療1件当日数 18.0        | 18.0    | 17.5    | 17.1    | 16.6    |
|        | 診療1件当金額 219,998     | 229,168 | 230,336 | 224,914 | 226,545 |
| 入院外    | 被保険者1人当診療費 59,384   | 62,016  | 61,038  | 54,289  | 48,434  |
|        | 被保険者1,000人当件数 5,541 | 5,616   | 5,411   | 5,277   | 5,041   |
|        | 診療1件当日数 3.1         | 3.1     | 3.0     | 2.8     | 2.6     |
|        | 診療1件当金額 10,717      | 11,042  | 11,281  | 10,288  | 9,608   |
| 歯科診療   | 被保険者1人当診療費 16,057   | 17,026  | 17,619  | 16,519  | 14,805  |
|        | 被保険者1,000人当件数 1,149 | 1,182   | 1,175   | 1,170   | 1,108   |
|        | 診療1件当日数 3.9         | 3.2     | 3.2     | 3.1     | 3.1     |
|        | 診療1件当金額 13,971      | 14,404  | 14,993  | 14,115  | 13,362  |
| 看護費    | 被保険者1,000人当日数 25    | 27      | 18      | 17      | 16      |
|        | 1日当金額 3,435         | 4,129   | 4,240   | 4,172   | 3,934   |
| 傷病手当金  | 被保険者1,000人当件数 110   | 110     | 105     | 99      | 92      |
|        | 被保険者1人当日数 3.3       | 3.3     | 3.1     | 2.9     | 2.7     |
|        | 1件当金額 84,642        | 89,011  | 93,548  | 95,994  | 99,339  |
| 埋葬料    | 被保険者1,000人当件数 2     | 2       | 2       | 2       | 2       |
| 分娩費    | 被保険者1,000人当件数 10    | 10      | 10      | 10      | 9       |
| 出産手当金  | 被保険者1,000人当件数 9     | 9       | 8       | 8       | 8       |
|        | 1件当金額 141,648       | 149,520 | 157,611 | 163,058 | 168,802 |
| 被扶養者分  |                     |         |         |         |         |
| 診療費    | 被保険者1人当診療費 72,222   | 72,455  | 52,037  | 53,541  | 56,710  |
|        | 被保険者1,000人当件数 7,350 | 7,176   | 6,235   | 6,272   | 6,185   |
|        | 診療1件当日数 3.1         | 3.1     | 2.7     | 2.7     | 2.6     |
| 一般診療   | 診療1件当金額 9,826       | 10,097  | 8,346   | 8,537   | 9,169   |
|        | 被保険者1人当診療費 64,556   | 64,506  | 44,479  | 45,806  | 48,310  |
|        | 被保険者1,000人当件数 6,202 | 6,012   | 5,147   | 5,192   | 5,101   |
|        | 診療1件当日数 3.2         | 3.1     | 2.7     | 2.7     | 2.6     |
|        | 診療1件当金額 10,410      | 10,729  | 8,642   | 8,823   | 9,471   |
| 入院     | 被保険者1人当診療費 32,191   | 32,457  | 19,736  | 20,474  | 21,982  |
|        | 被保険者1,000人当件数 184   | 180     | 127     | 128     | 128     |
|        | 診療1件当日数 18.7        | 18.4    | 15.5    | 15.3    | 15.2    |
|        | 診療1件当金額 175,156     | 179,917 | 155,756 | 159,907 | 171,615 |
| 入院外    | 被保険者1人当診療費 32,365   | 32,049  | 24,743  | 25,332  | 26,329  |
|        | 被保険者1,000人当件数 6,018 | 5,832   | 5,020   | 5,064   | 4,973   |
|        | 診療1件当日数 2.7         | 2.6     | 2.4     | 2.4     | 2.3     |
|        | 診療1件当金額 5,378       | 5,495   | 4,929   | 5,003   | 5,294   |
| 歯科診療   | 被保険者1人当診療費 7,666    | 7,950   | 7,558   | 7,735   | 8,399   |
|        | 被保険者1,000人当件数 1,149 | 1,164   | 1,088   | 1,080   | 1,084   |
|        | 診療1件当日数 2.8         | 2.7     | 2.7     | 2.7     | 2.7     |
|        | 診療1件当金額 6,675       | 6,831   | 6,948   | 7,160   | 7,749   |
| 看護費    | 被保険者1,000人当日数 77    | 88      | 19      | 17      | 17      |
|        | 1日当金額 2,989         | 3,167   | 3,294   | 3,330   | 3,350   |
| 家族埋葬料  | 被保険者1,000人当件数 6     | 5       | 5       | 5       | 5       |
| 配偶者分娩費 | 被保険者1,000人当件数 22    | 22      | 22      | 21      | 21      |

注 第70表の注 i) 参照  
資料 社会保険庁編

ii) 日雇特例被保険者関係

| 区 分       | 昭和56年度        | 57      | 58      | 59      | 60      |
|-----------|---------------|---------|---------|---------|---------|
| 被 保 險 者 分 |               |         |         |         |         |
| 診療費       | 1件当日数 4.6     | 4.5     | 4.2     | 4.0     | 3.8     |
|           | 1件当金額 20,443  | 20,744  | 20,638  | 18,923  | 17,160  |
| 一般診療      | 1件当日数 4.7     | 4.6     | 4.3     | 4.1     | 3.9     |
|           | 1件当金額 21,016  | 21,282  | 21,114  | 19,351  | 17,483  |
| 入院        | 1件当日数 21.6    | 21.5    | 21.1    | 20.63   | 20.5    |
|           | 1件当金額 236,274 | 241,142 | 245,461 | 242,397 | 242,713 |
| 入院外       | 1件当日数 4.0     | 3.9     | 3.7     | 3.5     | 3.4     |
|           | 1件当金額 12,641  | 12,968  | 13,066  | 11,664  | 10,553  |
| 歯科診療      | 1件当日数 3.5     | 3.5     | 3.5     | 3.4     | 3.3     |
|           | 1件当金額 15,564  | 16,186  | 16,989  | 15,694  | 14,450  |
| 看護費       | 1件当日数 27.5    | 25.9    | 26.6    | 24.0    | 27.6    |
|           | 1日当金額 3,774   | 4,013   | 4,093   | 4,117   | 3,811   |
| 傷病手当金     | 1件当日数 30.0    | 29.6    | 29.6    | 30.2    | 31.0    |
|           | 1件当金額 94,529  | 102,891 | 106,836 | 108,740 | 91,847  |
| 出産手当金     | 1件当日数 68.0    | 65.8    | 66.6    | 65.2    | 66.3    |
|           | 1件当金額 248,519 | 262,230 | 274,311 | 259,847 | 169,038 |
| 被 扶 養 者 分 |               |         |         |         |         |
| 診療費       | 1件当日数 4.7     | 4.6     | 3.9     | 3.9     | 4.1     |
|           | 1件当金額 17,359  | 18,027  | 14,661  | 15,855  | 18,688  |
| 一般診療      | 1件当日数 4.9     | 4.8     | 4.1     | 4.0     | 4.2     |
|           | 1件当金額 18,669  | 19,482  | 15,769  | 17,078  | 20,140  |
| 入院        | 1件当日数 24.2    | 23.8    | 22.8    | 22.5    | 23.4    |
|           | 1件当金額 171,695 | 178,578 | 164,818 | 177,768 | 202,426 |
| 入院外       | 1件当日数 3.5     | 3.4     | 2.9     | 2.9     | 2.9     |
|           | 1件当金額 7,535   | 7,808   | 6,792   | 7,183   | 7,791   |
| 歯科診療      | 1件当日数 3.2     | 3.2     | 3.1     | 3.2     | 3.1     |
|           | 1件当金額 7,982   | 8,121   | 8,319   | 8,704   | 9,681   |
| 看護費       | 1件当日数 26.9    | 28.5    | 27.5    | 27.2    | 26.7    |
|           | 1日当金額 2,577   | 2,680   | 2,755   | 2,961   | 3,248   |

注 1 診療費には、特別療養費を含まない。  
2 第70表の ii) の注参照。  
資料 社会保険庁編

第 75 表 組合管掌健康保険給付諸率

| 区             | 分             | 昭和56年度  | 57      | 58      | 59      | 60     |
|---------------|---------------|---------|---------|---------|---------|--------|
| 被保険者分         | 診療費           | 76,931  | 80,540  | 81,886  | 76,453  | 71,215 |
|               | 被保険者1人当診療費    | 5,558   | 5,625   | 5,547   | 5,508   | 5,333  |
|               | 被保険者1,000人当件数 | 3.0     | 2.9     | 2.9     | 2.8     | 2.6    |
|               | 診療1件当金額       | 13,842  | 14,319  | 14,762  | 13,881  | 13,353 |
|               | 一般診療          | 61,666  | 64,357  | 65,040  | 60,493  | 56,764 |
|               | 被保険者1人当診療費    | 4,423   | 4,457   | 4,375   | 4,330   | 4,198  |
|               | 被保険者1,000人当件数 | 3.0     | 2.9     | 2.8     | 2.7     | 2.6    |
|               | 診療1件当金額       | 13,943  | 14,439  | 14,866  | 13,970  | 13,522 |
|               | 入院            | 21,642  | 22,667  | 22,844  | 21,862  | 20,954 |
|               | 被保険者1人当診療費    | 98      | 98      | 98      | 96      | 91     |
| 被保険者1,000人当件数 | 16.1          | 15.9    | 15.6    | 15.3    | 14.9    |        |
| 診療1件当金額       | 220,543       | 230,158 | 232,603 | 227,667 | 229,203 |        |
| 入院外           | 40,024        | 41,690  | 42,196  | 38,631  | 35,810  |        |
| 被保険者1人当診療費    | 4,324         | 4,359   | 4,277   | 4,234   | 4,106   |        |
| 被保険者1,000人当件数 | 2.7           | 2.6     | 2.5     | 2.4     | 2.3     |        |
| 診療1件当金額       | 9,255         | 9,565   | 9,866   | 9,123   | 8,720   |        |
| 歯科診療          | 15,265        | 16,183  | 16,846  | 15,960  | 14,451  |        |
| 被保険者1人当診療費    | 1,135         | 1,167   | 1,172   | 1,178   | 1,135   |        |
| 被保険者1,000人当件数 | 3.0           | 3.0     | 3.0     | 3.0     | 2.9     |        |
| 診療1件当金額       | 13,447        | 13,864  | 14,377  | 13,553  | 12,730  |        |
| 看護費           | 15            | 17      | 12      | 12      | 10      |        |
| 被保険者1,000人当金額 | 4,130         | 4,327   | 4,464   | 4,400   | 4,246   |        |
| 傷病手当金         | 47            | 46      | 45      | 42      | 39      |        |
| 被保険者1人当日数     | 1.3           | 1.3     | 1.2     | 1.2     | 1.1     |        |
| 被保険者1人当金額     | 98,638        | 104,245 | 110,740 | 114,198 | 119,540 |        |
| 埋葬料           | 2             | 2       | 2       | 2       | 2       |        |
| 被保険者1,000人当件数 | 8             | 8       | 8       | 8       | 7       |        |
| 分娩手当金         | 7             | 7       | 7       | 7       | 6       |        |
| 被保険者1,000人当件数 | 174,696       | 183,779 | 194,013 | 198,290 | 202,536 |        |
| 被扶養者分         | 診療費           | 73,638  | 73,232  | 57,091  | 58,767  | 61,196 |
|               | 被保険者1人当診療費    | 9,000   | 8,732   | 7,872   | 7,932   | 7,712  |
|               | 被保険者1,000人当件数 | 2.8     | 2.7     | 2.5     | 2.5     | 2.5    |
|               | 診療1件当金額       | 8,182   | 8,337   | 7,253   | 7,408   | 7,935  |
|               | 一般診療          | 63,650  | 62,959  | 47,159  | 48,659  | 50,445 |
|               | 被保険者1人当診療費    | 7,452   | 7,173   | 6,392   | 6,465   | 6,253  |
|               | 被保険者1,000人当件数 | 2.8     | 2.8     | 2.5     | 2.5     | 2.4    |
|               | 診療1件当金額       | 8,541   | 8,777   | 7,378   | 7,526   | 8,068  |
|               | 入院            | 28,251  | 28,191  | 18,353  | 19,087  | 20,216 |
|               | 被保険者1人当診療費    | 168     | 164     | 125     | 126     | 124    |
| 被保険者1,000人当件数 | 16.4          | 16.1    | 13.3    | 13.2    | 13.1    |        |
| 診療1件当金額       | 168,624       | 172,290 | 147,075 | 151,577 | 163,007 |        |
| 入院外           | 35,399        | 34,768  | 28,806  | 29,572  | 30,229  |        |
| 被保険者1人当診療費    | 7,285         | 7,010   | 6,267   | 6,339   | 6,129   |        |
| 被保険者1,000人当件数 | 2.5           | 2.5     | 2.3     | 2.3     | 2.2     |        |
| 診療1件当金額       | 4,859         | 4,960   | 4,596   | 4,655   | 4,932   |        |
| 歯科診療          | 9,988         | 10,273  | 9,932   | 10,108  | 10,751  |        |
| 被保険者1人当診療費    | 1,548         | 1,559   | 1,480   | 1,467   | 1,459   |        |
| 被保険者1,000人当件数 | 2.6           | 2.6     | 2.6     | 2.6     | 2.6     |        |
| 診療1件当金額       | 6,452         | 6,590   | 6,712   | 6,890   | 7,368   |        |
| 看護費           | 80            | 90      | 18      | 15      | 15      |        |
| 被保険者1,000人当日数 | 3,079         | 3,303   | 3,421   | 3,547   | 3,629   |        |
| 家族埋葬料         | 5             | 5       | 5       | 4       | 4       |        |
| 配偶者分娩費        | 31            | 30      | 29      | 28      | 27      |        |

注 第71表の注参照  
資料 厚生省保険局調

第 76 表 政府管掌健康保険収支状況

| 区     | 分        | 昭和56年度        | 57            | 58            | 59            | 60            |
|-------|----------|---------------|---------------|---------------|---------------|---------------|
|       |          | (単位 千円)       |               |               |               |               |
| 収     | 入        | 3,809,669,127 | 4,027,920,376 | 4,135,847,137 | 5,129,167,031 | 5,251,768,797 |
|       | 保険料収入    | 2,642,565,623 | 2,850,063,743 | 2,986,472,634 | 3,129,348,496 | 3,321,275,882 |
|       | 国庫負担金    | 528,304,776   | 569,664,772   | 593,304,622   | 637,228,777   | 538,073,653   |
|       | 事務費      | 34,220,477    | 35,797,047    | 34,681,278    | 39,399,822    | 42,949,922    |
|       | 給付費      | 494,084,299   | 533,867,725   | 558,623,344   | 597,828,955   | 495,123,731   |
|       | その他の収入   | 638,798,728   | 608,191,861   | 556,069,880   | 1,362,589,758 | 1,392,419,261 |
|       | 借入金      | 625,509,000   | 582,640,000   | 523,190,000   | 1,334,780,000 | 1,366,346,228 |
|       | 雑収入等     | 13,289,728    | 25,551,861    | 32,879,880    | 27,809,758    | 26,073,033    |
| 支     | 出        | 3,810,092,741 | 4,008,216,592 | 4,122,059,476 | 4,913,621,186 | 4,954,331,506 |
|       | 保険給付費    | 3,033,254,961 | 3,234,412,749 | 2,891,622,971 | 2,857,326,779 | 2,765,011,072 |
|       | 老人保健拠出金  |               | 41,957,114    | 540,014,814   | 539,581,049   | 567,835,392   |
|       | 退職者給付拠出金 |               |               |               | 84,032,248    | 113,235,567   |
|       | 事務費      | 37,954,531    | 39,933,404    | 39,682,932    | 43,949,346    | 48,080,775    |
|       | 借入金償還金   | 727,174,066   | 670,391,036   | 623,885,122   | 1,357,400,701 | 1,416,028,608 |
|       | 保健施設費    | 3,937,645     | 5,898,048     | 9,806,767     | 13,198,904    | 20,432,267    |
|       | 福祉施設費    | 7,335,559     | 15,098,828    | 16,469,421    | 17,417,022    | 22,855,102    |
|       | その他の支出   | 435,979       | 525,413       | 577,449       | 715,136       | 852,722       |
| 収支差引残 | △        | 423,614       | 19,703,784    | 13,787,661    | 215,545,845   | 297,437,291   |
|       | 翌年度の繰越   | 1,973,335     | 1,939,414     | 1,641,060     | 2,271,579     | 2,210,659     |
|       | 積立金へ繰入   | 265,012       | 17,764,370    | 12,146,601    | 213,274,267   | 295,226,632   |
|       | 積立金から補足  | 2,661,962     | —             | —             | —             | —             |
|       | 年度末現在積立金 | 11,422,108    | 17,764,370    | 12,146,601    | 225,742,535   | 520,969,166   |

注 昭和59年10月1日以降は日雇健康保険を含む。  
資料 社会保険庁調

第 77 表 日雇労働者健康保険収支状況

(単位 千円)

| 区 分      | 昭和56年度      | 57          | 58          | 59          |
|----------|-------------|-------------|-------------|-------------|
| 収 入      | 638,427,750 | 714,694,543 | 792,222,176 | 779,671,784 |
| 保険料収入    | 25,534,323  | 24,655,291  | 22,875,373  | 10,182,927  |
| 国庫負担金    | 35,780,143  | 35,715,673  | 33,665,084  | 7,954,297   |
| 事務費      | 1,851,370   | 1,933,290   | 1,807,494   | 1,018,671   |
| 給付費等     | 33,928,773  | 33,782,383  | 31,857,590  | 6,463,797   |
| その他の収入   | 577,113,284 | 654,323,579 | 735,681,719 | 761,534,559 |
| 借入金      | 576,600,000 | 653,800,000 | 734,600,000 | 761,200,000 |
| 雑収入等     | 513,284     | 523,579     | 1,081,719   | 334,559     |
| 支 出      | 638,556,874 | 714,701,681 | 791,813,224 | 771,811,421 |
| 保険給付費    | 93,024,664  | 90,423,972  | 70,093,429  | 15,611,767  |
| 老人保健拠出金  | .           | 1,253,055   | 15,854,585  | 4,424,056   |
| 事務費      | 2,049,229   | 2,144,666   | 2,029,464   | 1,144,201   |
| 借入金償還金   | 543,467,485 | 620,866,520 | 703,822,268 | 750,627,793 |
| 福祉施設費    | 13,266      | 13,097      | 12,883      | 3,274       |
| その他の支出   | 2,230       | 371         | 595         | 331         |
| 収支差引残    | △ 129,124   | △ 7,138     | 408,951     | 7,860,363   |
| 翌年度への繰越  | 108,944     | 105,091     | 87,284      | —           |
| 積立金へ繰入   | —           | —           | 321,667     | —           |
| 積立金から補足  | △ 238,068   | △ 112,229   | —           | —           |
| 年度末現在積立金 | 673,582     | 561,353     | 321,668     | —           |
| 年度末現在借入金 | 576,600,000 | 653,800,000 | 734,600,000 | —           |

注 日雇健保は昭和59年10月1日をもって廃止され、その際この勘定に所属していた権利及び義務は健康勘定に帰属した。  
資料 社会保険庁調

第 78 表 組合管掌健康保険収支状況

(単位 千円)

| 区 分      | 昭和56年度        | 57            | 58            | 59            | 60            |
|----------|---------------|---------------|---------------|---------------|---------------|
| 収 入      | 2,626,988,146 | 2,857,531,538 | 3,069,562,454 | 3,265,378,965 | 3,607,465,268 |
| 保険料      | 2,396,372,325 | 2,610,917,263 | 2,765,435,511 | 2,949,081,017 | 3,147,279,477 |
| 国庫支出金    | 5,444,005     | 5,463,188     | 5,310,857     | 5,394,244     | 5,430,815     |
| 事務負担金    | 3,944,005     | 3,963,188     | 4,010,857     | 4,094,244     | 4,130,815     |
| 療養補助金    | 1,500,000     | 1,500,000     | 1,300,000     | 1,300,000     | 1,300,000     |
| 前年度より繰越金 | 50,092,996    | 49,180,995    | 83,022,564    | 79,195,871    | 116,540,420   |
| 積立金より繰入金 | 16,447,169    | 15,756,423    | 25,253,471    | 24,022,620    | 32,646,922    |
| その他の収入   | 158,631,651   | 176,213,667   | 190,540,051   | 207,685,213   | 278,567,634   |
| 支 出      | 2,367,788,182 | 2,560,463,803 | 2,750,741,270 | 2,900,713,037 | 3,120,884,212 |
| 保険給付費    | 2,047,148,409 | 2,173,590,883 | 2,001,265,352 | 2,010,610,090 | 2,032,301,301 |
| 老人保健拠出金  | .             | 29,022,738    | 363,801,166   | 384,758,959   | 456,135,518   |
| 退職者給付拠出金 | .             | .             | .             | 84,860,265    | 163,027,124   |
| 日雇拠出金    | .             | .             | .             | 4,058,454     | 6,135,702     |
| 事務費      | 66,079,534    | 71,019,436    | 74,850,478    | 80,134,219    | 84,955,623    |
| 保健施設費    | 145,105,146   | 160,571,587   | 173,527,324   | 191,576,562   | 213,979,310   |
| その他の支出   | 109,455,093   | 126,259,159   | 137,296,950   | 144,714,488   | 164,349,634   |
| 収支差引残    | 259,199,964   | 297,067,733   | 318,821,184   | 364,665,928   | 486,581,056   |
| 翌年度への繰越  | 49,000,241    | 83,285,101    | 79,275,671    | 116,756,727   | 107,835,174   |
| 法定準備金へ繰入 | 88,139,206    | 23,290,512    | 23,794,228    | 31,317,001    | 39,956,003    |
| 別途積立金へ繰入 | 121,224,496   | 190,233,307   | 215,480,523   | 216,241,140   | 338,295,544   |
| その他      | 836,021       | 258,813       | 270,762       | 351,060       | 494,335       |
| 年度末現在積立金 | 843,244,622   | 1,247,130,304 | 1,473,946,707 | 1,699,151,667 | 2,048,004,819 |
| 法定準備金    | 487,107,821   | 591,295,918   | 612,076,797   | 640,538,271   | 680,000,494   |
| 別途積立金    | 356,136,801   | 655,834,386   | 861,869,910   | 1,058,613,396 | 1,368,004,325 |

資料 健康保険組合連合会「組合決算概況報告」

### 3 国民健康保険

第 79 表 国民健康保険適用状況

| 年度末現在     |   |            |            |            |            |            |
|-----------|---|------------|------------|------------|------------|------------|
| 区         | 分 | 昭和56年度     | 57         | 58         | 59         | 60         |
| 保 險 者 数   |   | 3,441      | 3,441      | 3,440      | 3,438      | 3,437      |
| 市 町 村     |   | 3,272      | 3,272      | 3,272      | 3,270      | 3,270      |
| 国 保 組 合   |   | 169        | 169        | 168        | 168        | 167        |
| 世 帯 数     |   | 16,002,721 | 16,364,008 | 16,734,726 | 17,080,517 | 17,479,966 |
| 市 町 村     |   | 14,854,852 | 15,163,249 | 15,492,295 | 15,805,827 | 16,180,538 |
| 国 保 組 合   |   | 1,147,869  | 1,200,759  | 1,242,431  | 1,274,690  | 1,299,428  |
| 被 保 険 者 数 |   | 44,469,548 | 44,615,899 | 44,837,644 | 45,033,215 | 45,294,260 |
| 市 町 村     |   | 41,294,757 | 41,306,884 | 41,427,259 | 41,543,701 | 41,750,453 |
| 国 保 組 合   |   | 3,174,791  | 3,309,015  | 3,410,385  | 3,489,514  | 3,543,807  |

資料 厚生省保険局調

第 80 表 国民健康保険給付決定状況

| (金額 単位 千円)      |    |               |               |               |               |               |
|-----------------|----|---------------|---------------|---------------|---------------|---------------|
| 区               | 分  | 昭和56年度        | 57            | 58            | 59            | 60            |
| 総               | 件数 | 299,841,278   | 299,191,282   | 242,351,719   | 249,882,117   | 255,012,273   |
|                 | 金額 | 4,964,968,247 | 5,136,399,298 | 3,670,155,478 | 3,860,780,456 | 4,233,787,080 |
| 療 養 諸           | 費計 |               |               |               |               |               |
| 合               | 件数 | 298,566,177   | 297,910,832   | 241,084,185   | 248,618,470   | 253,393,544   |
|                 | 金額 | 4,912,358,810 | 5,007,223,194 | 3,609,842,192 | 3,800,818,000 | 4,173,122,538 |
| 療 養 の 給         | 付  |               |               |               |               |               |
| 件               | 件数 | 292,990,790   | 291,883,036   | 235,951,938   | 243,159,447   | 247,495,656   |
| 金               | 金額 | 4,850,125,914 | 5,005,867,302 | 3,565,963,884 | 3,754,707,383 | 4,121,573,272 |
| 療 養             | 費  |               |               |               |               |               |
| 件               | 件数 | 5,575,387     | 6,027,796     | 5,132,247     | 5,459,023     | 5,897,888     |
| 金               | 金額 | 62,232,896    | 71,355,892    | 43,878,309    | 46,110,617    | 51,549,266    |
| 高 額 療 養 費 (再 掲) | 数  |               |               |               |               |               |
| 件               | 件数 | 6,320,831     | 6,905,211     | 3,474,927     | 3,687,175     | 4,209,526     |
| 金               | 金額 | 334,707,802   | 385,218,475   | 203,272,812   | 221,210,044   | 283,172,674   |
| 医 療 給 付 費 (再 掲) | 数  |               |               |               |               |               |
| 件               | 件数 | 3,811,979,804 | 3,977,428,977 | 2,762,397,251 | 2,932,495,820 | 3,281,634,425 |
| そ の 他 の 給 付     | 数  |               |               |               |               |               |
| 件               | 件数 | 1,275,101     | 1,275,438     | 1,267,534     | 1,263,647     | 1,618,729     |
| 金               | 金額 | 52,609,437    | 59,176,104    | 60,313,286    | 59,962,456    | 60,664,542    |

注 1 医療給付費は、療養諸費用額の保険者負担分+高額療養費である。

2 昭和57年度以降は、老人保健による給付分を除く。

資料 厚生省保険局調

第 81 表 国民健康保険療養の給付決定状況

(金額 単位 千円)

| 区         | 分  | 昭和56年度        | 57            | 58            | 59            | 60            |
|-----------|----|---------------|---------------|---------------|---------------|---------------|
| 合 計       | 件数 | 292,990,790   | 301,999,525   | 303,644,515   | 316,890,904   | 327,103,185   |
|           | 金額 | 4,850,125,914 | 5,322,218,600 | 5,687,791,369 | 6,093,325,075 | 6,780,254,479 |
| 診 療 費     | 件数 | 279,830,314   | 286,018,462   | 286,070,849   | 296,975,963   | 305,038,878   |
|           | 日数 | 968,305,218   | 992,790,466   | 1,006,997,638 | 1,038,669,749 | 1,071,713,027 |
|           | 金額 | 4,777,939,355 | 5,231,081,102 | 5,582,772,506 | 5,979,988,696 | 6,650,798,338 |
| 入 院       | 件数 | 9,154,883     | 9,793,724     | 10,353,275    | 11,027,741    | 11,747,157    |
|           | 日数 | 187,017,240   | 201,320,334   | 214,381,923   | 228,325,191   | 245,354,696   |
|           | 金額 | 2,147,042,678 | 2,404,535,576 | 2,600,327,328 | 2,844,087,637 | 3,218,952,995 |
| 入 院 外     | 件数 | 229,468,077   | 233,742,387   | 233,556,063   | 242,526,228   | 248,773,355   |
|           | 日数 | 661,426,644   | 668,558,895   | 669,323,588   | 683,205,926   | 695,142,482   |
|           | 金額 | 2,188,232,355 | 2,353,686,529 | 2,493,229,159 | 2,612,158,583 | 2,849,884,715 |
| 歯 科 診 療   | 件数 | 41,207,354    | 42,482,351    | 42,161,511    | 43,421,994    | 44,518,366    |
|           | 日数 | 119,861,334   | 122,911,237   | 123,292,127   | 127,138,632   | 131,215,849   |
|           | 金額 | 442,664,322   | 472,858,997   | 489,216,018   | 523,742,477   | 581,960,628   |
| 薬 剤 の 支 給 | 件数 | 13,160,476    | 15,981,063    | 17,573,666    | 19,914,941    | 22,064,307    |
|           | 金額 | 72,186,559    | 91,137,498    | 185,018,864   | 113,336,379   | 129,456,141   |

注 昭和57年度以降は、老人保健分を含む。

資料 厚生省保険局調

第 82 表 国民健康保険療養費決定状況

(金額 単位 千円)

| 区     | 分  | 昭和56年度     | 57         | 58         | 59         | 60          |
|-------|----|------------|------------|------------|------------|-------------|
| 合 計   | 件数 | 5,575,387  | 6,129,336  | 6,524,461  | 7,159,369  | 7,847,338   |
|       | 金額 | 62,232,896 | 73,696,891 | 82,931,808 | 96,141,096 | 111,342,656 |
| 診 療 費 | 件数 | 209,625    | 177,758    | 158,638    | 128,304    | 134,135     |
|       | 金額 | 3,323,153  | 3,075,109  | 2,504,341  | 1,957,205  | 2,352,959   |
| そ の 他 | 件数 | 5,365,762  | 5,951,578  | 6,365,823  | 7,031,065  | 7,713,203   |
|       | 金額 | 58,909,743 | 70,621,781 | 80,427,467 | 94,183,890 | 108,989,698 |

注 昭和57年度以降は、老人保健分を含む。

資料 厚生省保険局調

第 83 表 国民健康保険療養の給付諸率

| 区 分   | 昭和56年度          | 57      | 58      | 59      | 60      |         |
|-------|-----------------|---------|---------|---------|---------|---------|
| 診 療 費 | 被保険者 1 人当診療費    | 107,333 | 117,350 | 124,592 | 132,860 | 146,995 |
|       | 被保険者 1,000 人当件数 | 6,286   | 6,416   | 6,384   | 6,598   | 6,742   |
|       | 診 療 1 件 当 日 数   | 3.5     | 3.5     | 3.5     | 3.5     | 3.5     |
|       | 診 療 1 件 当 金 額   | 17,074  | 18,289  | 19,515  | 20,136  | 21,803  |
| 入 院   | 被保険者 1 人当診療費    | 48,232  | 53,941  | 58,032  | 63,188  | 71,145  |
|       | 被保険者 1,000 人当件数 | 206     | 220     | 231     | 245     | 260     |
|       | 診 療 1 件 当 日 数   | 20.4    | 20.6    | 20.7    | 20.7    | 20.9    |
|       | 診 療 1 件 当 金 額   | 234,524 | 245,518 | 251,160 | 257,903 | 274,020 |
| 入 院 外 | 被保険者 1 人当診療費    | 49,157  | 52,801  | 55,642  | 58,035  | 62,988  |
|       | 被保険者 1,000 人当件数 | 5,154   | 5,244   | 5,212   | 5,388   | 5,498   |
|       | 診 療 1 件 当 日 数   | 2.9     | 2.9     | 2.9     | 2.8     | 2.8     |
|       | 診 療 1 件 当 金 額   | 9,536   | 10,070  | 10,675  | 10,771  | 11,456  |
| 歯科診療  | 被保険者 1 人当診療費    | 9,944   | 10,608  | 10,918  | 11,636  | 12,862  |
|       | 被保険者 1,000 人当件数 | 926     | 953     | 941     | 965     | 984     |
|       | 診 療 1 件 当 日 数   | 2.9     | 2.9     | 2.9     | 2.9     | 3.0     |
|       | 診 療 1 件 当 金 額   | 10,742  | 11,131  | 11,603  | 12,062  | 13,072  |
| 療 養 費 | 被保険者 1,000 人当件数 | 125     | 138     | 142     | 159     | 173     |

注 昭和57年度以降は、老人保健分を含む。  
資料 厚生省保険局調

第 84 表 国民健康保険「その他の給付」決定状況

(金額 単位 千円)

| 区 分     | 昭和56年度 | 57         | 58         | 59         | 60         |            |
|---------|--------|------------|------------|------------|------------|------------|
| 合 計     | 件 数    | 1,275,101  | 1,275,438  | 1,267,534  | 1,263,647  | 1,618,729  |
|         | 金 額    | 52,609,437 | 59,176,104 | 60,313,286 | 59,962,456 | 60,664,542 |
| 助 産 給 付 | 件 数    | 412,499    | 397,995    | 386,737    | 371,707    | 349,121    |
|         | 金 額    | 34,499,743 | 39,030,075 | 38,872,607 | 38,156,145 | 36,857,689 |
| 葬 祭 給 付 | 件 数    | 396,647    | 399,128    | 409,550    | 413,581    | 434,761    |
|         | 金 額    | 9,513,782  | 10,750,098 | 11,359,764 | 11,757,334 | 12,693,035 |
| 育 児 手 当 | 件 数    | 141,779    | 133,044    | 131,180    | 123,651    | 115,431    |
|         | 金 額    | 634,492    | 608,505    | 639,206    | 579,050    | 540,353    |
| そ の 他   | 件 数    | 324,176    | 345,271    | 340,067    | 354,708    | 719,416    |
|         | 金 額    | 7,961,420  | 8,787,426  | 9,441,710  | 9,469,928  | 10,573,466 |

資料 厚生省保険局調

第 85 表 国民健康保険諸率

(金額 単位 円)

| 区 分                         | 昭和56年度                  | 57      | 58      | 59      | 60      |         |     |
|-----------------------------|-------------------------|---------|---------|---------|---------|---------|-----|
| 保 険 料 (税) 現 年 分             | 1 世帯当たり調定額              | 96,342  | 101,329 | 103,984 | 107,877 | 117,388 |     |
|                             | 被保険者 1 人当たり調定額          | 34,442  | 36,930  | 38,596  | 40,707  | 45,037  |     |
|                             | 被保険者 1 人当たり収納額          | 32,556  | 34,839  | 36,341  | 38,387  | 42,484  |     |
| 被 保 険 者 一 人 当 た り 国 庫 支 出 金 | 合 計                     | 53,487  | 56,389  | 53,815  | 50,744  | 52,413  |     |
|                             | 事 務 費 負 担 額             | 1,584   | 1,597   | 1,581   | 1,719   | 1,761   |     |
|                             | 療 養 給 付 費 等 負 担 金       | 42,879  | 46,031  | 45,920  | 41,664  | 38,581  |     |
|                             | 普 通 調 整 交 付 金           | 3,469   | 3,603   | 3,433   | 3,882   | 5,054   |     |
|                             | 特 別 調 整 交 付 金           | 1,635   | 1,841   | 1,958   | 3,096   | 3,737   |     |
|                             | そ の 他                   | 3,722   | 3,121   | 777     | 266     | 3,280   |     |
| 被 保 険 者 一 人 当 た り 諸 費       | 都 道 府 県 支 出 金           | 908     | 1,037   | 882     | 942     | 995     |     |
|                             | 一 般 会 計 繰 入 金           | 2,967   | 3,042   | 2,648   | 2,825   | 3,892   |     |
|                             | 総 務 費                   | 3,064   | 3,172   | 3,274   | 3,478   | 3,625   |     |
|                             | 保 健 施 設 費               | 158     | 209     | 237     | 290     | 336     |     |
|                             | 療 養 諸 費                 | 110,353 | 121,048 | 128,787 | 137,514 | 152,317 |     |
|                             | 老 撫 人 出 保 金 健           | 事 務 費   | —       | 12      | 111     | 133     | 139 |
|                             | 医 療 費                   | —       | 1,920   | 24,900  | 27,561  | 32,024  |     |
| 診 療 費                       | 被保険者 1,000 人当<br>たり受診件数 | 6,286   | 6,416   | 6,384   | 6,598   | 6,742   |     |
|                             | 診 療 1 日 当 た り 金 額       | 4,934   | 5,269   | 5,544   | 5,757   | 6,206   |     |

注 経理関係諸率の算出に当たって使用した被保険者数には、老人保健医療給付対象者を含む。  
資料 厚生省保険局調

第 86 表 国民健康保険診療施設経理状況

(単位 千円)

| 区 分    | 昭和56年度     | 57         | 58         | 59         | 60         |
|--------|------------|------------|------------|------------|------------|
| 収 入    | 50,376,513 | 51,762,845 | 53,797,782 | 54,648,249 | 57,012,915 |
| 診療収入   | 34,832,146 | 36,227,064 | 37,518,568 | 37,962,737 | 40,294,342 |
| 入院     | 3,542,796  | 3,476,478  | 3,647,875  | 3,548,927  | 4,047,852  |
| 外来     | 30,712,993 | 32,103,236 | 33,211,746 | 33,798,981 | 35,440,958 |
| その他    | 576,357    | 647,350    | 658,947    | 614,829    | 805,532    |
| 国庫支出金  | 340,956    | 198,080    | 243,962    | 242,209    | 174,664    |
| 繰入金    | 9,429,505  | 9,828,819  | 10,786,535 | 10,549,049 | 10,605,458 |
| 他会計    | 6,535,051  | 6,878,591  | 7,612,914  | 7,221,726  | 7,191,971  |
| 基金     | 298,825    | 190,808    | 353,767    | 474,726    | 587,174    |
| 事業勘定   | 2,595,629  | 2,759,420  | 2,819,854  | 2,852,597  | 2,826,313  |
| 前年度繰越金 | 3,100,316  | 2,886,727  | 2,949,493  | 3,089,478  | 2,941,878  |
| その他の収入 | 2,673,590  | 2,662,155  | 2,299,224  | 2,456,580  | 2,691,175  |
| 支 出    | 50,448,967 | 51,787,520 | 54,144,655 | 55,582,180 | 57,897,167 |
| 総務費    | 28,238,416 | 28,254,800 | 29,102,129 | 29,902,418 | 30,877,033 |
| 医療費    | 14,555,627 | 15,644,089 | 16,574,650 | 16,658,818 | 17,440,624 |
| 医療費    | 14,172,151 | 15,265,443 | 16,182,307 | 16,279,531 | 17,042,543 |
| 給食費    | 383,476    | 378,646    | 392,343    | 379,287    | 398,081    |
| 施設整備費  | 2,817,994  | 2,796,142  | 2,854,932  | 2,698,808  | 2,994,170  |
| 公債費    | 1,388,552  | 1,469,346  | 1,615,419  | 1,726,576  | 1,790,835  |
| その他の支出 | 3,448,378  | 3,623,143  | 3,997,526  | 4,595,560  | 4,794,534  |
| 収支差引額  | △ 72,454   | △ 24,675   | △ 346,873  | △ 933,931  | △ 884,252  |
| 積立金保有額 | 3,431,652  | 3,609,649  | 4,017,557  | 4,686,183  | 7,178,928  |
| 市町村債   | 7,019,897  | 7,407,917  | 7,337,136  | 7,699,138  | 9,200,024  |

注 国民健康保険直営診療施設のうち、地方公営企業法の適用を受けない施設に係る分である。  
資料 厚生省保険局調

第 87 表 国民健康保険料(税)収納状況

(金額単位 千円)

| 区 分       | 昭和56年度        | 57            | 58            | 59            | 60            |
|-----------|---------------|---------------|---------------|---------------|---------------|
| 保険料(税)現年分 |               |               |               |               |               |
| 調 定 額     | 1,533,205,916 | 1,646,197,373 | 1,729,415,922 | 1,832,219,730 | 2,037,715,691 |
| 収 納 額     | 1,449,248,812 | 1,553,020,976 | 1,628,389,681 | 1,727,806,611 | 1,922,279,273 |
| 収 納 率(%)  | 94.52         | 94.34         | 94.16         | 94.30         | 94.33         |

資料 厚生省保険局調

第 88 表 国民健康保険収支状況

(単位 千円)

| 区 分          | 昭和56年度        | 57            | 58            | 59            | 60            |
|--------------|---------------|---------------|---------------|---------------|---------------|
| 収 入          | 4,233,568,257 | 4,488,541,260 | 4,443,718,146 | 4,721,310,631 | 5,275,787,888 |
| 保険料(税)       | 1,485,338,162 | 1,595,661,360 | 1,674,327,052 | 1,777,925,035 | 1,976,669,335 |
| 一部負担金        | 529,485       | 552,184       | 569,425       | —             | —             |
| 国庫支出金        | 2,380,959,988 | 2,513,646,645 | 2,411,337,015 | 2,283,959,092 | 2,371,423,304 |
| 事務費負担金       | 70,516,935    | 71,190,977    | 70,844,527    | 77,352,971    | 79,675,101    |
| 療養給付費等負担金    | 1,908,766,114 | 2,051,926,868 | 2,057,602,895 | 1,875,281,245 | 1,745,618,213 |
| 調整交付金        | 227,212,293   | 242,676,171   | 241,568,748   | 319,358,409   | 534,471,233   |
| その他の支出金      | 174,464,646   | 147,852,629   | 41,320,845    | 11,966,467    | 11,658,757    |
| 療養給付費交付金     | —             | —             | —             | 188,592,122   | 351,238,411   |
| 都道府県支出金      | 40,412,632    | 46,243,037    | 39,537,169    | 42,407,511    | 45,031,334    |
| 一般会計繰入金      | 132,059,450   | 135,583,414   | 118,645,936   | 127,157,015   | 176,102,732   |
| 基金繰入金        | 12,297,767    | 18,964,867    | 9,205,102     | 20,921,105    | 69,307,370    |
| 繰越金          | 142,407,366   | 137,226,505   | 141,801,539   | 214,955,024   | 204,994,818   |
| その他の収入       | 39,563,407    | 40,663,248    | 48,294,908    | 65,393,727    | 81,020,585    |
| 支 出          | 4,103,105,063 | 4,363,182,594 | 4,218,691,786 | 4,531,204,178 | 5,164,751,030 |
| 総務費          | 136,379,928   | 141,395,803   | 146,717,235   | 156,525,797   | 164,001,767   |
| 保険給付費        | 3,889,739,885 | 4,064,439,373 | 2,849,336,897 | 3,018,324,042 | 3,369,943,512 |
| 一般被保険者分      |               |               |               |               |               |
| 療養諸費         | 3,446,998,952 | 3,607,765,601 | 2,574,715,618 | 2,530,639,749 | 2,515,978,922 |
| 高額療養費        | 335,041,538   | 385,624,781   | 203,664,436   | 215,379,276   | 254,764,949   |
| 退職被保険者等分     |               |               |               |               |               |
| 療養諸費         | —             | —             | —             | 195,382,943   | 498,276,137   |
| 高額療養費        | —             | —             | —             | 6,033,457     | 28,568,752    |
| 助産諸費         | 34,511,527    | 39,045,322    | 39,087,449    | 38,171,251    | 36,872,803    |
| 育児諸費         | 633,670       | 600,248       | 602,823       | 578,424       | 543,134       |
| 葬祭諸費         | 9,517,060     | 10,762,609    | 11,400,258    | 11,763,601    | 12,698,278    |
| その他(傷病・出産手当) | 7,983,845     | 8,799,856     | 9,271,893     | 9,488,691     | 10,593,912    |
| 手 数 料        | 11,026,832    | 11,840,956    | 10,594,421    | 10,886,651    | 11,646,624    |
| 老人保健拠出金      | —             | 86,121,865    | 1,120,712,295 | 1,246,480,349 | 1,455,224,140 |
| 保健施設費        | 7,018,331     | 9,330,628     | 10,622,679    | 13,048,252    | 15,223,618    |
| 直診勘定繰出金      | 3,861,055     | 4,753,133     | 4,149,935     | 4,273,342     | 4,132,956     |
| 前年度繰上充用金     | 13,865,850    | 21,501,175    | 33,161,647    | 15,756,548    | 29,669,374    |
| その他の支出       | 52,240,014    | 35,640,617    | 53,991,100    | 76,795,847    | 126,555,664   |
| 収支差引残        | 130,463,194   | 125,358,666   | 225,026,359   | 190,106,453   | 111,036,858   |
| 赤字保険者分       | △ 21,390,932  | △ 33,102,011  | △ 15,386,404  | △ 29,023,704  | △ 80,786,559  |
| 黒字保険者分       | 151,854,126   | 158,460,677   | 240,412,763   | 219,130,157   | 191,823,417   |
| 年度末現在積立金     | 191,603,927   | 210,706,606   | 249,126,890   | 144,341       | 195,924       |
| 保険給付費未払額     | 369,581       | 134,750       | 49,686        | 395,824       | 349,957       |

資料 厚生省保険局調

4 厚生年金保險

第 89 表 厚生年金保險適用狀況

年度末現在

| 区           | 分 | 昭和56年度     | 57         | 58         | 59         | 60         |
|-------------|---|------------|------------|------------|------------|------------|
| 事業所数        |   | 985,751    | 1,000,788  | 1,010,787  | 1,020,560  | 1,029,992  |
| 被保險者数       |   | 25,696,319 | 26,030,633 | 26,363,844 | 26,755,307 | 27,068,283 |
| 第 1 種       |   | 17,455,998 | 17,665,576 | 17,848,299 | 18,108,916 | 18,344,115 |
| 2           |   | 8,096,662  | 8,211,899  | 8,354,488  | 8,484,142  | 8,572,685  |
| 3           |   | 31,991     | 29,340     | 28,142     | 26,857     | 25,496     |
| 4           |   | 111,668    | 123,818    | 132,915    | 135,392    | 125,987    |
| 平均標準報酬月額 1) |   | 198,288    | 207,253    | 213,041    | 220,350    | 231,566    |
| 第 1 種       |   | 231,680    | 241,861    | 248,448    | 256,872    | 270,435    |
| 2           |   | 126,036    | 132,549    | 137,149    | 142,162    | 148,177    |
| 3           |   | 264,340    | 278,622    | 287,147    | 294,727    | 303,757    |
| 4           |   | 128,786    | 133,848    | 138,710    | 143,468    | 144,714    |

注 第1種 一般男子、第2種 女子、第3種 坑内員、第4種 任意継続加入者。

1) 第4種被保險者を除く。

資料 社会保険庁調

第 90 表 厚生年金基金適用狀況

年度末現在

| 区        | 分 | 昭和56年度    | 57        | 58        | 59        | 60        |
|----------|---|-----------|-----------|-----------|-----------|-----------|
| 基金数      |   | 1,008     | 1,025     | 1,043     | 1,063     | 1,091     |
| 設立事業所数   |   | 77,147    | 80,216    | 82,884    | 83,918    | 87,578    |
| 加入員数     |   | 6,181,805 | 6,344,260 | 6,563,029 | 6,792,222 | 7,058,387 |
| 特例 第 1 種 |   | 4,497,698 | 4,621,938 | 4,779,090 | 4,943,384 | 5,152,601 |
| 2        |   | 1,683,982 | 1,722,180 | 1,783,791 | 1,848,693 | 1,905,646 |
| 3        |   | 125       | 142       | 148       | 145       | 140       |
| 平均標準給与月額 |   | 212,970   | 222,812   | 230,181   | 238,807   | 252,013   |
| 特例 第 1 種 |   | 244,701   | 255,539   | 263,822   | 273,487   | 288,908   |
| 2        |   | 128,219   | 134,978   | 140,048   | 146,069   | 152,251   |
| 3        |   | 227,088   | 234,352   | 250,878   | 260,276   | 262,071   |

注 特例第1種 一般男子、特例第2種 女子、特例第3種 坑内員。

資料 厚生省年金局調

第 91 表 厚生年金保險被保險者数 (標準報酬等級別)

昭和61年3月末現在

| 標準報酬等級 | 月額  | 被 保 險 者 数  |            |           |        |
|--------|-----|------------|------------|-----------|--------|
|        |     | 計          | 第 1 種      | 第 2 種     | 第 3 種  |
| 總 数    | 千円  | 26,942,296 | 18,344,115 | 8,572,685 | 25,496 |
| 第 1 級  | 68  | 130,338    | 20,003     | 110,335   | —      |
| 2      | 72  | 88,477     | 9,627      | 78,850    | —      |
| 3      | 76  | 113,671    | 9,315      | 104,356   | —      |
| 4      | 80  | 236,111    | 26,701     | 209,410   | —      |
| 5      | 86  | 341,402    | 30,783     | 310,619   | —      |
| 6      | 92  | 477,725    | 74,612     | 403,089   | 24     |
| 7      | 98  | 636,978    | 107,756    | 529,221   | 1      |
| 8      | 104 | 531,725    | 79,016     | 452,704   | 5      |
| 9      | 110 | 699,971    | 134,960    | 565,007   | 4      |
| 10     | 118 | 909,897    | 222,142    | 687,717   | 38     |
| 11     | 126 | 906,194    | 256,987    | 649,130   | 77     |
| 12     | 134 | 972,011    | 332,541    | 639,345   | 125    |
| 13     | 143 | 941,220    | 383,844    | 557,255   | 121    |
| 14     | 150 | 1,151,021  | 574,344    | 576,435   | 242    |
| 15     | 160 | 1,097,732  | 618,168    | 479,275   | 289    |
| 16     | 170 | 1,033,665  | 658,721    | 374,588   | 356    |
| 17     | 180 | 1,010,731  | 710,224    | 300,012   | 495    |
| 18     | 190 | 929,623    | 697,439    | 231,679   | 505    |
| 19     | 200 | 1,455,491  | 1,143,007  | 311,264   | 1,220  |
| 20     | 220 | 1,660,824  | 1,408,779  | 250,156   | 1,889  |
| 21     | 240 | 1,510,903  | 1,344,505  | 164,484   | 1,914  |
| 22     | 260 | 1,465,309  | 1,326,641  | 136,603   | 2,065  |
| 23     | 280 | 1,253,514  | 1,169,837  | 81,614    | 2,063  |
| 24     | 300 | 1,210,840  | 1,123,931  | 84,723    | 2,186  |
| 25     | 320 | 975,507    | 930,809    | 42,556    | 2,142  |
| 26     | 340 | 832,892    | 798,345    | 32,475    | 2,072  |
| 27     | 360 | 756,355    | 718,442    | 36,195    | 1,718  |
| 28     | 380 | 702,542    | 676,140    | 24,414    | 1,988  |
| 29     | 410 | 700,177    | 663,257    | 35,007    | 1,913  |
| 30     | 440 | 477,878    | 456,771    | 20,006    | 1,101  |
| 31     | 470 | 1,731,572  | 1,636,468  | 94,161    | 943    |

注 第4種被保險者を除く。

資料 社会保険庁調



第 92 表 厚生年金保険適用状況 (業態別)

昭和60年10月1日現在

| 区 分            | 事業所数      | 被 保 険 者 数  |            |           |        | 平均標準報酬月額 (円) |         |         |         |
|----------------|-----------|------------|------------|-----------|--------|--------------|---------|---------|---------|
|                |           | 計          | 第1種        | 第2種       | 第3種    | 平均           | 第1種     | 第2種     | 第3種     |
| 合 計            | 1,024,430 | 27,157,507 | 18,435,416 | 8,695,768 | 26,323 | 232,187      | 271,322 | 148,996 | 305,701 |
| 農林業、狩猟業、水産養殖業  | 5,060     | 73,411     | 48,098     | 25,313    | —      | 208,101      | 248,306 | 131,707 | —       |
| 石炭鉱業           | 230       | 29,322     | 7,772      | 2,355     | 19,195 | 289,000      | 271,543 | 144,327 | 313,618 |
| その他の鉱業         | 3,557     | 83,008     | 64,573     | 13,744    | 4,691  | 244,500      | 261,322 | 146,051 | 301,369 |
| 建設業            | 119,377   | 2,087,042  | 1,755,088  | 329,981   | 1,973  | 247,572      | 266,186 | 148,535 | 252,799 |
| 食料品、たばこ製造業     | 26,505    | 873,569    | 499,515    | 374,054   | —      | 202,472      | 258,339 | 127,935 | —       |
| 繊維工業、繊維製品製造業   | 40,804    | 974,953    | 383,832    | 591,071   | —      | 170,497      | 253,430 | 116,635 | —       |
| 木材、木製品製造業      | 28,825    | 435,818    | 310,588    | 125,221   | 9      | 196,931      | 225,484 | 126,102 | 288,889 |
| パルプ、紙、紙加工品製造業  | 7,798     | 242,578    | 177,024    | 65,554    | —      | 233,197      | 268,807 | 137,035 | —       |
| 出版、印刷、同類似業     | 25,353    | 541,929    | 405,585    | 136,344   | —      | 259,601      | 291,107 | 165,878 | —       |
| 化学工業、同類似業      | 25,999    | 1,329,368  | 1,008,568  | 320,719   | 81     | 253,212      | 287,549 | 145,227 | 282,667 |
| 金属工業           | 48,128    | 1,370,787  | 1,109,749  | 260,973   | 65     | 257,618      | 283,974 | 145,541 | 252,246 |
| 機械器具製造業        | 66,320    | 3,906,297  | 2,867,673  | 1,038,501 | 123    | 241,295      | 279,950 | 134,554 | 245,610 |
| その他の製造業        | 25,278    | 699,310    | 477,463    | 221,847   | —      | 230,379      | 272,922 | 138,815 | —       |
| 卸売小売業 (飲食店を除く) | 289,267   | 5,905,380  | 3,888,193  | 2,017,133 | 54     | 223,920      | 263,300 | 148,012 | 232,519 |
| 飲食店            | 14,542    | 284,502    | 174,411    | 110,091   | —      | 198,855      | 231,654 | 146,892 | —       |
| 金融、保険業         | 13,628    | 1,538,211  | 775,880    | 762,331   | —      | 262,603      | 335,360 | 188,553 | —       |
| 不動産業           | 15,083    | 231,040    | 159,394    | 71,446    | —      | 238,808      | 274,890 | 158,209 | —       |
| 運輸、通信業         | 45,251    | 2,129,892  | 1,882,182  | 247,699   | 11     | 260,378      | 273,457 | 161,001 | 188,000 |
| 電気、ガス、水道業、熱供給業 | 3,631     | 259,698    | 224,322    | 35,376    | —      | 291,906      | 311,564 | 167,252 | —       |
| 物品賃貸業          | 3,879     | 76,293     | 47,394     | 28,899    | —      | 202,657      | 237,149 | 146,090 | —       |
| 旅館、その他の宿泊所     | 5,795     | 205,373    | 115,371    | 90,002    | —      | 189,745      | 223,903 | 145,958 | —       |
| 対個人サービス業       | 12,197    | 231,080    | 130,782    | 100,298   | —      | 199,601      | 240,316 | 146,510 | —       |
| 対事業所サービス業      | 33,036    | 860,087    | 594,080    | 266,007   | —      | 218,447      | 251,152 | 145,408 | —       |
| 修理業            | 30,398    | 334,546    | 276,344    | 58,133    | 69     | 219,399      | 234,907 | 145,710 | 191,565 |
| 映画、娯楽業         | 7,201     | 234,947    | 117,207    | 117,740   | —      | 206,688      | 249,101 | 164,467 | —       |
| 医療、保健、清掃業      | 35,999    | 958,163    | 249,876    | 708,287   | —      | 196,689      | 270,179 | 170,763 | —       |
| 教育             | 6,877     | 121,989    | 74,147     | 47,842    | —      | 224,743      | 270,696 | 153,523 | —       |
| 非営利の団体         | 41,108    | 521,171    | 217,906    | 303,265   | —      | 194,898      | 250,225 | 155,143 | —       |
| その他のサービス業      | 33,767    | 476,465    | 327,584    | 148,829   | 52     | 225,470      | 256,914 | 156,275 | 237,885 |
| 公務             | 9,540     | 141,278    | 64,565     | 76,713    | —      | 152,804      | 196,021 | 116,431 | —       |

注 1 産業分類は社会保険庁「政府管掌健康保険及び厚生年金保険業態分類標準」による。  
2 第4種被保険者を除く。  
資料：社会保険庁調

第 93 表 厚生年金保険年金受給権者状況

i) 新規裁定分 (金額 単位 千円)

| 区 分     | 昭和56年度      | 57          | 58          | 59          | 60          |
|---------|-------------|-------------|-------------|-------------|-------------|
| 合 計     | 636,859     | 662,429     | 723,689     | 720,803     | 791,508     |
| 老 齢 年 金 | 511,349,887 | 561,962,144 | 634,416,851 | 655,218,515 | 755,840,856 |
| 通算老齢年金  | 271,728     | 287,872     | 342,547     | 326,003     | 366,892     |
| 遺族年金    | 355,454,248 | 394,588,734 | 463,590,215 | 474,906,987 | 556,058,969 |
| 通算遺族年金  | 211,687     | 212,708     | 216,070     | 224,837     | 247,618     |
| 障害年金    | 59,628,101  | 61,239,151  | 61,824,862  | 65,028,153  | 73,677,337  |
| 人 員 数   | 110,778     | 113,761     | 117,039     | 120,273     | 122,431     |
| 人 員 数   | 71,459,033  | 76,809,817  | 80,507,802  | 85,725,913  | 91,721,483  |
| 人 員 数   | 20,228      | 22,363      | 24,264      | 26,077      | 28,066      |
| 人 員 数   | 3,652,578   | 4,177,028   | 4,544,974   | 4,992,836   | 5,482,029   |
| 人 員 数   | 22,438      | 25,725      | 23,769      | 23,613      | 26,501      |
| 人 員 数   | 21,155,927  | 25,147,415  | 23,948,997  | 24,564,626  | 28,901,039  |

ii) 年度末現在 (金額 単位 千円)

| 区 分     | 昭和56年度        | 57            | 58            | 59            | 60            |
|---------|---------------|---------------|---------------|---------------|---------------|
| 合 計     | 5,158,029     | 5,639,435     | 6,140,831     | 6,671,327     | 7,245,660     |
| 老 齢 年 金 | 4,351,923,752 | 4,950,142,944 | 5,423,746,666 | 6,032,380,266 | 6,808,250,275 |
| 通算老齢年金  | 2,903,279,389 | 3,331,834,329 | 3,710,304,501 | 4,158,999,770 | 4,738,437,437 |
| 遺族年金    | 1,493,029     | 1,633,219     | 1,742,282     | 1,895,782     | 2,066,275     |
| 通算遺族年金  | 481,906,263   | 540,599,010   | 558,624,742   | 614,662,546   | 686,979,101   |
| 障害年金    | 1,145,171     | 1,228,091     | 1,313,458     | 1,401,464     | 1,481,860     |
| 人 員 数   | 761,565,720   | 846,422,778   | 907,159,649   | 988,921,257   | 1,084,501,995 |
| 人 員 数   | 73,717        | 94,543        | 116,905       | 140,604       | 165,389       |
| 人 員 数   | 13,678,406    | 18,160,289    | 22,346,761    | 27,310,756    | 33,035,703    |
| 人 員 数   | 212,781       | 227,338       | 239,237       | 251,707       | 265,185       |
| 人 員 数   | 191,493,974   | 213,126,539   | 225,311,013   | 242,485,939   | 265,246,038   |

注 1. 通算老齢年金には特例老齢年金を含む。  
2. 遺族年金には、寡婦年金、かん夫年金及び遺児年金を含む。  
3. 通算遺族年金には、特例遺族年金を含む。  
資料：社会保険庁調

第 94 表 厚生年金基金年金受給権者状況

年度末現在 (金額 単位 千円)

| 区 分     | 昭和56年度     | 57          | 58          | 59          | 60          |
|---------|------------|-------------|-------------|-------------|-------------|
| 合 計     | 783,703    | 884,004     | 994,298     | 1,109,815   | 1,228,533   |
| 基金裁定    | 95,281,363 | 114,255,951 | 144,281,873 | 179,838,156 | 222,740,609 |
| 基金連合会裁定 | 631,432    | 704,264     | 782,946     | 866,658     | 951,307     |
| 件数      | 90,730,356 | 108,519,556 | 137,160,387 | 171,244,267 | 212,505,400 |
| 件数      | 152,271    | 179,740     | 211,352     | 243,157     | 277,226     |
| 件数      | 4,551,007  | 5,736,395   | 7,121,486   | 8,593,889   | 10,235,209  |

資料：厚生省年金局調

第 95 表 厚生年金保険一時金裁定状況

(金額 単位 千円)

| 区 分       | 昭和56年度    | 57        | 58        | 59        | 60        |
|-----------|-----------|-----------|-----------|-----------|-----------|
| 合 計       | 3,850     | 3,059     | 2,988     | 3,066     | 3,527     |
| 脱 退 手 当 金 | 1,115,712 | 1,207,311 | 1,225,855 | 1,150,408 | 1,194,137 |
| 障 害 手 当 金 | 2,732     | 2,447     | 2,358     | 2,525     | 3,012     |
| 件 数       | 307,453   | 285,940   | 295,867   | 326,168   | 418,916   |
| 金 額       | 568       | 612       | 610       | 541       | 515       |
| 件 数       | 808,259   | 921,371   | 929,988   | 824,240   | 775,221   |
| 金 額       |           |           |           |           |           |

資料 社会保険庁調

第 96 表 厚生年金基金一時金裁定状況

(金額 単位 千円)

| 区 分       | 昭和56年度     | 57         | 58         | 59         | 60         |
|-----------|------------|------------|------------|------------|------------|
| 合 計       | 131,809    | 134,470    | 139,341    | 149,754    | 163,233    |
| 脱 退 一 時 金 | 54,543,190 | 57,547,669 | 68,837,955 | 77,955,146 | 85,467,827 |
| 死 亡 一 時 金 | 115,014    | 117,516    | 119,830    | 129,754    | 142,350    |
| 選 択 一 時 金 | 18,665,216 | 20,294,824 | 21,724,303 | 26,044,058 | 28,820,293 |
| 件 数       | 3,477      | 3,764      | 4,070      | 4,522      | 5,208      |
| 金 額       | 3,657,688  | 4,325,522  | 5,375,726  | 6,416,898  | 7,580,254  |
| 件 数       | 13,318     | 13,190     | 15,441     | 15,478     | 15,675     |
| 金 額       | 32,220,286 | 32,927,323 | 41,737,926 | 45,494,190 | 49,067,230 |

注 1 選択一時金とは、年金給付の原資の一部を退職時又は年金給付の支給開始年齢の到達時に、受給権者の選択により支給したものである。  
 2 特別一時金とは、政府から脱退手当金の支給を受けた者に対し受給権者の選択により一時金として支給したものである。  
 資料 厚生省年金局調

第 97 表 厚生年金保険給付1人当たり金額

| 区 分               | 昭和56年度    | 57        | 58        | 59        | 60        |
|-------------------|-----------|-----------|-----------|-----------|-----------|
| 年 新 規 裁 金 定       | 802,925   | 848,336   | 876,643   | 909,012   | 954,938   |
| 老 通 算 族 老 年 年 金 金 | 1,308,125 | 1,370,709 | 1,353,362 | 1,456,756 | 1,515,593 |
| 遺 算 族 遺 年 年 金 金   | 281,681   | 287,902   | 286,133   | 289,224   | 297,544   |
| 通 算 族 遺 年 年 金 金   | 645,065   | 675,186   | 687,872   | 712,761   | 749,169   |
| 遺 算 族 遺 年 年 金 金   | 180,570   | 186,783   | 187,313   | 191,465   | 195,326   |
| 障 害 末 年 現 在 金 金   | 942,862   | 977,548   | 1,007,573 | 1,040,301 | 1,090,564 |
| 年 度 末 年 現 在 金 金   | 843,718   | 877,773   | 883,227   | 904,225   | 939,631   |
| 老 通 算 族 老 年 年 金 金 | 1,299,977 | 1,356,475 | 1,359,609 | 1,394,809 | 1,450,416 |
| 遺 算 族 遺 年 年 金 金   | 322,771   | 331,002   | 320,628   | 324,226   | 332,472   |
| 通 算 族 遺 年 年 金 金   | 665,024   | 689,218   | 690,665   | 705,634   | 731,852   |
| 遺 算 族 遺 年 年 金 金   | 185,553   | 192,085   | 191,153   | 194,239   | 200,048   |
| 障 害 時 年 金 金       | 899,958   | 937,488   | 941,790   | 963,366   | 1,000,230 |
| 一 脱 退 手 当 金 金     | 333,048   | 394,675   | 413,024   | 375,215   | 338,570   |
| 障 害 手 当 金 金       | 110,515   | 116,853   | 125,474   | 129,176   | 139,082   |
|                   | 1,422,991 | 1,505,508 | 1,524,570 | 1,523,549 | 1,505,283 |

注 第98表の注参照  
 資料 社会保険庁調

第 98 表 厚生年金基金給付1人当たり金額

| 区 分       | 昭和56年度    | 57        | 58        | 59        | 60        |
|-----------|-----------|-----------|-----------|-----------|-----------|
| 年 金       | 121,578   | 129,248   | 145,109   | 162,043   | 181,306   |
| 一 時 金     | 413,805   | 427,959   | 494,025   | 520,555   | 523,594   |
| 脱 退 一 時 金 | 162,286   | 172,698   | 181,293   | 200,719   | 202,461   |
| 死 亡 一 時 金 | 1,051,967 | 1,149,182 | 1,320,817 | 1,419,040 | 1,455,502 |
| 選 択 一 時 金 | 2,419,304 | 2,496,385 | 2,703,058 | 2,939,281 | 3,130,289 |

注 年金については年度末現在のものである。  
 資料 厚生省年金局調

第 99 表 厚生年金保険保険料徴収状況

(単位 千円)

| 区 分             | 昭和56年度        | 57            | 58            | 59            | 60            |
|-----------------|---------------|---------------|---------------|---------------|---------------|
| 徴 収 決 定 額       | 5,692,245,102 | 6,070,289,769 | 6,366,904,894 | 6,656,018,066 | 7,590,783,697 |
| 前 年 度 からの 組 替 額 | 50,227,159    | 60,778,147    | 67,289,937    | 70,408,407    | 73,363,670    |
| 現 年 度 分         | 5,642,017,943 | 6,009,511,622 | 6,299,614,957 | 6,585,609,659 | 7,517,420,027 |
| 収 納 済 額         | 5,627,452,210 | 5,998,708,301 | 6,290,588,599 | 6,576,374,324 | 7,505,306,734 |
| 不 納 欠 損 額       | 3,735,089     | 3,817,836     | 5,663,009     | 5,982,450     | 6,382,273     |
| 収 納 未 済 額       | 61,057,803    | 67,763,632    | 70,653,285    | 73,661,293    | 79,094,640    |
| 収 納 率 (%)       | 98.9          | 98.8          | 98.8          | 98.8          | 98.9          |

資料 社会保険庁調

第100表 厚生年金保険収支状況

(単位千円)

| 区 分      | 昭和56年度         | 57             | 58             | 59             | 60             |
|----------|----------------|----------------|----------------|----------------|----------------|
| 収 入      | 8,424,695,851  | 8,989,783,863  | 9,616,472,665  | 10,334,006,894 | 11,794,603,260 |
| 保険料収入    | 5,627,452,210  | 5,998,708,301  | 6,290,588,599  | 6,576,374,324  | 7,505,306,784  |
| 国庫負担金    | 677,041,354    | 576,577,590    | 619,856,719    | 754,697,438    | 943,469,116    |
| 事務費      | 28,516,425     | 29,723,220     | 24,687,058     | 28,003,813     | 29,941,191     |
| 給付費      | 648,524,929    | 546,854,370    | 595,169,661    | 726,693,625    | 913,527,925    |
| その他の収入   | 11,691,951     | 14,833,280     | 13,602,472     | 10,787,648     | 16,384,193     |
| 積立金より受入  | —              | —              | —              | —              | —              |
| 雑収入等     | 11,691,951     | 14,833,280     | 13,602,472     | 10,787,648     | 16,384,193     |
| 運用収入     | 2,108,510,336  | 2,399,664,692  | 2,692,424,875  | 2,992,147,484  | 3,329,443,167  |
| 支 出      | 4,127,008,078  | 4,705,062,107  | 5,236,536,520  | 5,789,530,914  | 6,491,182,348  |
| 保険給付費    | 3,922,132,044  | 4,488,567,204  | 5,010,347,283  | 5,528,113,273  | 6,227,415,127  |
| 事務費      | 30,960,772     | 32,551,952     | 27,408,247     | 30,641,025     | 32,839,740     |
| 福祉施設費    | 173,249,546    | 183,342,534    | 198,169,810    | 230,070,389    | 230,132,414    |
| その他の支出   | 665,716        | 600,417        | 611,180        | 706,228        | 795,067        |
| 収支差引残    | 4,297,687,773  | 4,284,721,756  | 4,379,936,145  | 4,544,475,980  | 5,303,420,912  |
| 翌年度への繰越  | 1,834,100      | 1,497,110      | 1,175,137      | 1,850,768      | 4,849,202      |
| 積立金へ繰入   | 4,295,853,673  | 4,283,224,646  | 4,378,761,008  | 4,542,625,212  | 5,298,571,710  |
| 積立金から補足  | —              | —              | —              | —              | —              |
| 年度末現在積立金 | 32,279,649,330 | 36,562,873,976 | 40,941,634,984 | 45,484,260,196 | 50,782,831,906 |

注 雑収入には、前年度からの繰越額を含む。  
資料 社会保険庁調

## 5 国民年金

第101表 国民年金被保険者数

年度末現在

| 区 分         | 昭和56年度     | 57         | 58         | 59         | 60         |
|-------------|------------|------------|------------|------------|------------|
| 総 数         | 27,110,821 | 26,461,011 | 25,727,093 | 25,339,097 | 25,090,536 |
| 強制適用        | 19,356,303 | 18,936,507 | 18,515,354 | 18,301,361 | 17,638,744 |
| 任意適用        | 7,754,518  | 7,524,504  | 7,211,739  | 7,037,736  | 7,451,792  |
| 高齢者任意加入被保険者 | 3          | 0          | 0          | 0          | 0          |
| 若年任意加入被保険者  | 7,754,515  | 7,524,504  | 7,211,739  | 7,037,736  | 7,451,792  |
| (再 掲)       |            |            |            |            |            |
| 保険料免除被保険者   | 2,537,005  | 2,842,927  | 3,092,829  | 3,189,634  | 2,612,271  |
| 法定免除        | 852,286    | 876,197    | 873,891    | 874,028    | 819,850    |
| 申請免除        | 1,684,719  | 1,966,730  | 2,218,938  | 2,315,606  | 1,792,421  |
| 付加保険料被保険者   | 3,970,403  | 3,825,477  | 3,714,508  | 3,522,082  | 3,222,979  |
| 強 制         | 977,869    | 943,797    | 908,957    | 858,445    | 762,215    |
| 任 意         | 2,992,534  | 2,881,680  | 2,805,551  | 2,663,637  | 2,460,764  |

資料 社会保険庁調

第102表 国民年金印紙売さばき状況及び保険料収納状況

(単位 千円)

| 区 分        | 昭和56年度                        | 57                            | 58                            | 59                            | 60                            |
|------------|-------------------------------|-------------------------------|-------------------------------|-------------------------------|-------------------------------|
| 印紙売さばき代金収入 | 1,215,393,464<br>(18,376,423) | 1,349,333,463<br>(17,506,714) | 1,430,779,011<br>(17,526,818) | 1,467,576,056<br>(16,187,760) | 1,536,930,381<br>(16,187,306) |
| 検認済保険料収入   | 1,219,816,926<br>(48,086)     | 1,352,032,584<br>(37,418)     | 1,435,508,329<br>(31,504)     | 1,468,330,875<br>(27,052)     | 1,542,638,926<br>(23,517)     |
| 前納保険料収入    | 1,519,072                     | 1,659,321                     | 1,635,622                     | 1,558,477                     | 1,479,001                     |
| 追納保険料収入    | 3,098,820                     | 3,337,371                     | 3,704,921                     | 4,396,391                     | 5,721,339                     |

注 ( ) 内の計数は、付加保険料(再掲)である。

資料 社会保険庁調

第103表 拠出制年金受給権者状況

i) 新規裁定分

(金額 単位 千円)

| 区 | 分  | 昭和56年度      | 57          | 58          | 59          | 60          |
|---|----|-------------|-------------|-------------|-------------|-------------|
| 合 | 計  | 675,101     | 689,359     | 704,263     | 671,889     | 729,205     |
|   | 人員 | 188,446,176 | 200,775,856 | 209,782,901 | 206,246,919 | 233,514,071 |
| 老 | 齡  | 453,116     | 437,873     | 436,167     | 399,620     | 423,401     |
|   | 人員 | 137,520,134 | 143,185,470 | 147,613,365 | 141,581,042 | 159,366,561 |
| 通 | 算  | 166,086     | 197,444     | 214,479     | 219,966     | 254,268     |
|   | 人員 | 18,896,317  | 25,395,494  | 29,904,151  | 33,052,897  | 41,980,110  |
| 障 | 害  | 32,318      | 31,598      | 31,592      | 31,142      | 31,782      |
|   | 人員 | 19,297,661  | 19,649,965  | 19,891,463  | 19,702,770  | 20,712,128  |
| 母 | 子  | 16,714      | 15,766      | 15,130      | 14,281      | 13,206      |
|   | 人員 | 11,159,205  | 10,878,962  | 10,560,747  | 10,021,851  | 9,523,879   |
| 準 | 母  | 20          | 17          | 22          | 36          | 15          |
|   | 人員 | 13,564      | 11,943      | 15,586      | 26,823      | 11,383      |
| 遺 | 児  | 1,281       | 1,268       | 1,355       | 1,337       | 1,231       |
|   | 人員 | 479,932     | 491,867     | 528,153     | 527,145     | 513,476     |
| 寡 | 婦  | 5,566       | 5,393       | 5,518       | 5,507       | 5,302       |
|   | 人員 | 1,079,363   | 1,162,155   | 1,269,437   | 1,334,391   | 1,396,533   |

ii) 年度末現在

(金額 単位 千円)

| 区 | 分  | 昭和56年度        | 57            | 58            | 59            | 60            |
|---|----|---------------|---------------|---------------|---------------|---------------|
| 合 | 計  | 6,778,204     | 7,304,200     | 7,831,011     | 8,315,970     | 8,836,601     |
|   | 人員 | 1,978,283,649 | 2,208,083,382 | 2,358,651,511 | 2,548,547,313 | 2,795,444,166 |
| 老 | 齡  | 5,670,831     | 5,994,248     | 6,305,155     | 6,570,188     | 6,845,879     |
|   | 人員 | 1,659,037,097 | 1,842,921,917 | 1,956,582,113 | 2,097,710,538 | 2,283,846,750 |
| 通 | 算  | 672,589       | 859,317       | 1,060,788     | 1,264,922     | 1,500,493     |
|   | 人員 | 67,383,585    | 94,763,476    | 123,328,651   | 157,072,799   | 202,252,992   |
| 障 | 害  | 255,241       | 272,879       | 289,477       | 305,129       | 320,538       |
|   | 人員 | 157,592,394   | 174,821,861   | 184,991,375   | 193,369,913   | 215,013,987   |
| 母 | 子  | 122,872       | 120,116       | 117,148       | 116,803       | 111,453       |
|   | 人員 | 83,873,099    | 84,196,944    | 81,764,194    | 82,496,887    | 80,579,733    |
| 準 | 母  | 163           | 153           | 156           | 166           | 154           |
|   | 人員 | 114,174       | 110,192       | 112,277       | 122,455       | 116,284       |
| 遺 | 児  | 5,950         | 5,872         | 5,883         | 6,026         | 5,830         |
|   | 人員 | 2,414,475     | 2,469,984     | 2,462,511     | 2,593,833     | 2,616,045     |
| 寡 | 婦  | 50,558        | 51,615        | 52,404        | 52,736        | 52,254        |
|   | 人員 | 7,868,827     | 8,799,009     | 9,410,391     | 10,180,889    | 11,013,375    |

資料 社会保険庁調

第104表 福祉年金受給権者状況

i) 新規裁定分

(金額 単位 千円)

| 区 | 分  | 昭和56年度     | 57         | 58         | 59         | 60         |
|---|----|------------|------------|------------|------------|------------|
| 合 | 計  | 62,663     | 37,628     | 34,293     | 32,487     | 35,011     |
|   | 人員 | 20,086,945 | 13,544,639 | 12,560,748 | 12,062,383 | 13,428,154 |
| 老 | 齡  | 29,079     | 7,326      | 5,750      | 4,211      | 3,480      |
|   | 人員 | 8,031,888  | 2,162,041  | 1,731,900  | 1,278,049  | 1,096,240  |
| 障 | 害  | 33,527     | 30,229     | 28,467     | 28,202     | 31,453     |
|   | 人員 | 12,033,000 | 11,352,458 | 10,797,052 | 10,753,044 | 12,297,612 |
| 母 | 子  | 54         | 72         | 73         | 71         | 77         |
|   | 人員 | 21,383     | 30,031     | 30,844     | 30,966     | 34,194     |
| 準 | 母  | 1          | —          | 2          | —          | —          |
|   | 人員 | 458        | —          | 845        | —          | —          |
| 老 | 齡  | 2          | 1          | 1          | 3          | 1          |
|   | 人員 | 216        | 108        | 108        | 324        | 108        |

ii) 年度末現在

(金額 単位 千円)

| 区 | 分      | 昭和56年度        | 57            | 58            | 59            | 60            |
|---|--------|---------------|---------------|---------------|---------------|---------------|
| 合 | 計      | 3,913,710     | 3,654,733     | 3,399,439     | 3,168,044     | 2,937,642     |
|   | 人員     | 1,198,082,930 | 1,175,612,776 | 1,098,745,463 | 1,049,438,221 | 1,013,649,420 |
| 老 | 齡      | 3,271,724     | 3,000,045     | 2,734,318     | 2,491,548     | 2,247,035     |
|   | 人員     | 942,256,512   | 903,613,554   | 823,576,582   | 765,403,546   | 714,557,130   |
|   | 一部支給停止 | 239,713       | 247,597       | 246,193       | 237,714       | 230,324       |
|   | 人員     | 18,171,468    | 20,024,428    | 19,404,330    | 19,045,216    | 19,600,947    |
|   | 全部支給停止 | 416,287       | 403,587       | 383,671       | 368,976       | 353,198       |
| 障 | 害      | 640,625       | 653,528       | 664,122       | 675,561       | 689,780       |
|   | 人員     | 255,300,624   | 271,531,805   | 274,767,775   | 283,653,274   | 293,743,698   |
|   | 一部支給停止 | 4,098         | 4,234         | 4,268         | 4,211         | 4,263         |
|   | 人員     | 993,377       | 1,045,217     | 1,031,712     | 1,035,343     | 1,064,465     |
|   | 全部支給停止 | 36,761        | 38,542        | 41,059        | 43,896        | 47,221        |
| 母 | 子      | 1,287         | 1,091         | 937           | 882           | 779           |
|   | 人員     | 515,261       | 457,914       | 392,868       | 374,743       | 342,736       |
|   | 一部支給停止 | 9             | 9             | 5             | 5             | 2             |
|   | 人員     | 1,949         | 2,066         | 1,160         | 1,120         | 447           |
|   | 全部支給停止 | 210           | 196           | 171           | 164           | 148           |
| 準 | 母      | 9             | 7             | 5             | 3             | 2             |
|   | 人員     | 3,514         | 2,807         | 2,082         | 1,259         | 888           |
|   | 一部支給停止 | 1             | —             | —             | —             | —             |
|   | 人員     | 307           | —             | —             | —             | —             |
|   | 全部支給停止 | 2             | 2             | —             | —             | —             |
| 老 | 齡      | 65            | 62            | 57            | 50            | 46            |
|   | 人員     | 7,020         | 6,696         | 6,156         | 5,400         | 4,968         |
|   | 一部支給停止 | —             | —             | —             | —             | —             |
|   | 人員     | —             | —             | —             | —             | —             |
|   | 全部支給停止 | 4             | 4             | 4             | 4             | 4             |

資料 社会保険庁調

第 105 表 国民年金特別会計収支状況

(単位 千円)

| 区              | 分             | 昭和56年度        | 57            | 58            | 59            | 60            |
|----------------|---------------|---------------|---------------|---------------|---------------|---------------|
| 国民年金勘定         | 歳入            | 2,060,075,023 | 2,386,613,419 | 2,178,923,234 | 2,422,618,180 | 2,732,327,978 |
|                | 保険料収入         | 1,240,447,384 | 1,376,101,010 | 1,460,372,089 | 1,500,687,099 | 1,576,178,762 |
|                | 一般会計より受入      | 599,634,560   | 790,457,999   | 489,470,532   | 695,719,229   | 843,066,022   |
|                | 運用収入          | 182,375,276   | 191,488,621   | 192,624,718   | 184,062,799   | 182,742,810   |
|                | 積立金より受入       | —             | —             | —             | —             | —             |
|                | 雑収入           | 37,617,803    | 28,565,790    | 36,455,895    | 42,149,054    | 130,340,383   |
|                | 歳出            | 1,866,362,383 | 2,094,673,279 | 2,283,974,399 | 2,461,810,465 | 2,688,380,265 |
|                | 国民年金給付費       | 1,841,730,933 | 2,069,069,117 | 2,248,060,130 | 2,424,455,640 | 2,650,013,215 |
|                | 諸支出金          | 7,545,303     | 7,511,081     | 7,493,594     | 7,556,647     | 8,654,606     |
|                | 業務勘定へ繰入       | 17,086,147    | 18,057,081    | 28,420,675    | 29,798,178    | 29,712,444    |
|                | 歳入歳出差引        | 193,712,640   | 291,976,140   | △105,051,165  | △39,192,285   | 43,947,713    |
|                | (超過受入)        | 23,262,509    | 31,455,112    | 37,427,270    | 125,321,509   | 213,518,617   |
|                | (積立金へ繰入)      | 170,450,131   | 260,521,028   | —             | —             | —             |
|                | 積立金から補足       | —             | —             | △142,478,435  | △164,513,794  | △169,570,904  |
| 年度末現在積立金       | 2,809,334,454 | 3,069,931,916 | 2,927,572,796 | 2,763,292,201 | 2,593,854,152 |               |
| 福祉年金勘定         | 歳入            | 1,223,338,142 | 1,167,853,504 | 1,076,459,766 | 1,026,199,134 | 1,003,511,417 |
|                | 一般会計より受入      | 1,033,536,163 | 1,018,564,612 | 967,262,952   | 969,698,563   | 930,610,360   |
|                | 雑収入等          | 189,801,979   | 149,288,892   | 109,196,814   | 56,500,571    | 72,901,056    |
|                | 歳出            | 1,074,447,706 | 1,059,034,482 | 1,020,264,206 | 953,696,330   | 916,103,237   |
|                | 福祉年金給付費       | 1,074,447,608 | 1,059,034,446 | 1,020,264,147 | 953,696,330   | 916,103,222   |
|                | 諸支出金          | 98            | 36            | 59            | 0             | 15            |
|                | 歳入歳出差引        | 148,890,436   | 108,819,021   | 56,195,560    | 72,502,804    | 87,408,179    |
|                | 歳入            | 1,335,258,585 | 1,471,014,178 | 1,553,937,085 | 1,595,392,316 | 1,667,600,095 |
|                | 一般会計より受入      | 98,465,215    | 98,029,960    | 89,123,597    | 93,196,121    | 96,329,220    |
|                | 印紙売さばき収入      | 1,215,408,321 | 1,349,333,463 | 1,430,779,011 | 1,467,576,056 | 1,536,930,381 |
| 国民年金勘定より受入     | 17,086,147    | 18,057,081    | 28,420,675    | 29,798,178    | 29,712,444    |               |
| 雑収入等           | 4,298,902     | 5,593,673     | 5,613,802     | 4,821,962     | 4,628,050     |               |
| 歳出             | 1,331,385,573 | 1,467,227,591 | 1,550,746,976 | 1,592,295,508 | 1,665,839,936 |               |
| 業務取扱費          | 98,995,226    | 99,833,942    | 91,248,028    | 94,752,786    | 98,243,602    |               |
| 施設整備費          | 242,813       | 269,260       | 418,265       | 494,322       | 472,049       |               |
| 国民年金勘定へ繰入      | 1,215,408,321 | 1,349,333,463 | 1,430,779,011 | 1,467,576,056 | 1,536,930,381 |               |
| 諸支出金           | —             | —             | —             | —             | —             |               |
| 福祉施設費          | 16,739,213    | 17,790,925    | 28,301,672    | 29,472,345    | 30,193,903    |               |
| 歳入歳出差引         | 3,873,012     | 3,786,587     | 3,190,109     | 3,096,808     | 1,760,159     |               |
| (翌年度へ繰越)       | 3,719,806     | 3,710,152     | 3,070,794     | 2,863,608     | 1,627,304     |               |
| (国民年金勘定積立金へ繰入) | 153,206       | 76,435        | 119,315       | 233,200       | 132,855       |               |

資料 社会保険庁調

6 農業者年金基金

第 106 表 農業者年金被保険者数

| 年度末現在 |  | 昭和56年度    | 57      | 58      | 59      | 60      |
|-------|--|-----------|---------|---------|---------|---------|
| 区     | 分  |           |         |         |         |         |
| 総     | 数  | 1,009,579 | 986,930 | 926,176 | 885,664 | 834,159 |
| 当     | 然  | 739,092   | 693,006 | 651,394 | 615,248 | 572,131 |
| 任     | 意  | 270,487   | 273,924 | 274,782 | 270,416 | 262,028 |
|       | 農地等の面積30アール～50アール<br>年間労働時間700時間<br>農業生産法人の常時従事者 | 19,827    | 18,285  | 16,916  | 15,593  | 14,062  |
|       | 農業後継者  | 2,239     | 2,315   | 2,301   | 2,258   | 2,199   |
|       |  | 248,421   | 253,324 | 255,565 | 252,565 | 245,767 |

資料 農業者年金基金調

第 107 表 農業者年金受給権者状況

| 年度末現在   |     | (金額 単位 千円) |             |             |             |             |
|---------|-----|------------|-------------|-------------|-------------|-------------|
| 区       | 分   | 昭和56年度     | 57          | 58          | 59          | 60          |
| 経営移譲年金  | 人員額 | 238,196    | 281,551     | 326,619     | 373,812     | 425,942     |
|         | 金額  | 97,720,558 | 112,661,744 | 126,814,313 | 142,244,341 | 162,987,405 |
| 農業者老齢年金 | 人員額 | 45,419     | 89,330      | 128,745     | 171,539     | 219,930     |
|         | 金額  | 1,358,537  | 4,279,142   | 7,597,733   | 11,380,704  | 16,637,107  |

資料 農業者年金基金調

第 108 表 農業者年金年金勘定経理状況

(単位 千円)

| 区 分                         | 昭和56年度        | 57            | 58            | 59            | 60            |
|-----------------------------|---------------|---------------|---------------|---------------|---------------|
| 利 益                         | 1,122,305,156 | 1,283,054,644 | 1,396,370,883 | 1,530,251,802 | 1,565,872,143 |
| (年 補 給 付 関 係) 入 入 入 入 入 入   | 1,119,001,467 | 1,279,585,421 | 1,392,690,843 | 1,526,402,512 | 1,561,935,068 |
| 金 助 險 用 料 収 収 入 入 入 入 入 入   | 59,694,173    | 69,986,860    | 71,855,360    | 78,497,707    | 83,098,959    |
| 補 運 維 戻 準 戻 当 年 補 運 維 戻     | 43,043,926    | 47,885,155    | 50,705,501    | 52,997,863    | 55,364,232    |
| 金 給 付 関 係 以 外) 入 入 入 入 入 入  | 39,503,558    | 43,333,025    | 47,447,852    | 49,978,365    | 50,119,592    |
| 金 助 險 用 料 収 収 入 入 入 入 入 入   | 895           | 45            | 1,555         | 4,044         | 4,970         |
| 補 運 維 戻 準 戻 当 年 補 運 維 戻     | 25,821,700    | 27,763,931    | 30,118,784    | 31,328,725    | 34,042,506    |
| 金 給 付 関 係 以 外) 入 入 入 入 入 入  | 637,823,10    | 995,001,656   | 1,135,218,179 | 1,228,279,499 | 1,339,304,807 |
| 金 助 險 用 料 収 収 入 入 入 入 入 入   | 313,114,100   | 95,614,746    | 57,343,612    | 85,316,308    | —             |
| 補 運 維 戻 準 戻 当 年 補 運 維 戻     | 3,303,688     | 3,460,222     | 3,680,040     | 3,849,290     | 3,937,075     |
| 金 給 付 関 係 以 外) 入 入 入 入 入 入  | 3,247,782     | 3,418,515     | 3,495,887     | 3,512,332     | 3,550,564     |
| 金 助 險 用 料 収 収 入 入 入 入 入 入   | —             | —             | 143,932       | 298,537       | 349,262       |
| 補 運 維 戻 準 戻 当 年 補 運 維 戻     | 14,532        | 10,891        | 9,310         | 9,112         | 8,654         |
| 金 給 付 関 係 以 外) 入 入 入 入 入 入  | 41,374        | 30,816        | 30,911        | 29,308        | 28,594        |
| 損 失                         | 1,122,305,156 | 1,283,045,644 | 1,396,370,883 | 1,530,251,802 | 1,565,872,143 |
| (年 農 金 給 付 関 係) 金 金 金 金 金 金 | 1,119,001,467 | 1,279,585,421 | 1,392,690,844 | 1,526,402,512 | 1,561,935,068 |
| 業 者 年 金 料 入 入 入 入 入 入       | 101,279,034   | 119,383,959   | 137,031,043   | 156,275,889   | 182,432,491   |
| 保 險 料 入 入 入 入 入 入           | 1,562,354     | 1,586,321     | 1,502,264     | 1,233,141     | 1,246,174     |
| 繰 返 準 戻 当 年 基 相 業 返 繰 戻 当   | 3,722,147     | 3,951,666     | 4,752,023     | 6,567,447     | 5,860,653     |
| 金 給 付 関 係 以 外) 入 入 入 入 入 入  | —             | 85,284        | 109,718       | 0             | 1             |
| 金 助 險 用 料 収 収 入 入 入 入 入 入   | 85,284        | 109,718       | 0             | 1             | —             |
| 補 運 維 戻 準 戻 当 年 補 運 維 戻     | 995,001,656   | 1,135,218,179 | 1,228,279,499 | 1,339,304,807 | 993,105,996   |
| 金 給 付 関 係 以 外) 入 入 入 入 入 入  | 17,350,988    | 19,250,292    | 21,016,297    | 23,021,225    | 24,531,813    |
| 金 助 險 用 料 収 収 入 入 入 入 入 入   | 3,303,688     | 3,460,222     | 3,674,039     | 3,849,290     | 3,937,075     |
| 金 給 付 関 係 以 外) 入 入 入 入 入 入  | 677,005       | 723,324       | 721,328       | 754,242       | 810,051       |
| 金 助 險 用 料 収 収 入 入 入 入 入 入   | —             | —             | 143,932       | 298,537       | 349,262       |
| 補 運 維 戻 準 戻 当 年 補 運 維 戻     | 2,571,953     | 2,675,203     | 2,764,396     | 2,748,852     | 2,746,482     |
| 金 給 付 関 係 以 外) 入 入 入 入 入 入  | 12,596        | 10,036        | 10,441        | 13,549        | 7,762         |
| 金 助 險 用 料 収 収 入 入 入 入 入 入   | 35,922        | 49,780        | 32,083        | 31,687        | 21,675        |
| 金 給 付 関 係 以 外) 入 入 入 入 入 入  | 803           | 299           | 424           | 348           | 224           |
| 金 助 險 用 料 収 収 入 入 入 入 入 入   | 5,406         | 1,578         | 1,435         | 2,072         | 1,616         |

(注) 千円未満は切り捨て  
資料 農業者年金基金関係

7 国家公務員等共済組合（連合会組織組合）

第 109 表 国家公務員等共済組合適用状況—連合会組織組合—

年度末現在

| 区 分    | 組 合 員 数        |             |         |                    |
|--------|----------------|-------------|---------|--------------------|
|        | 長期組合員          | 短期組合員       | そ の 他   | 計                  |
| 昭和56年度 | (1,786)927,837 | (26,690)126 | 249,875 | (28,476) 1,177,838 |
| 57     | (2,411)925,057 | (29,715)134 | 247,786 | (32,126) 1,172,977 |
| 58     | (2,638)921,734 | (32,588)132 | 249,984 | (35,226) 1,171,850 |
| 59     | (2,854)914,510 | (35,491)104 | 250,689 | (38,345) 1,165,303 |
| 60     | (2,952)907,809 | (38,930)101 | 250,113 | (41,885) 1,158,023 |
| 衆議院    | 2,650          | ( 96)       | —       | ( 96) 2,656        |
| 参議院    | 1,336          | ( 65)       | —       | ( 65) 1,336        |
| 総理府    | ( 1) 22,099    | ( 753) 44   | —       | ( 1,008) 22,143    |
| 法務省    | ( 1) 29,100    | ( 1,246) 5  | —       | ( 1,247) 29,105    |
| 外務省    | ( 10) 3,930    | ( 130) 2    | —       | ( 140) 3,932       |
| 大蔵省    | ( 280) 67,402  | ( 3,133) 3  | —       | ( 3,413) 67,405    |
| 文部省    | ( 217) 134,231 | ( 3,761) 2  | —       | ( 3,979) 134,233   |
| 農林水産省  | ( 215) 42,155  | ( 3,278) 3  | —       | ( 3,493) 42,158    |
| 通商産業省  | ( 485) 12,413  | ( 349) 3    | —       | ( 834) 12,416      |
| 運輸省    | ( 449) 37,202  | ( 1,497) 11 | —       | ( 1,946) 37,213    |
| 厚生省    | ( 215) 5,669   | ( 205) 8    | —       | ( 420) 5,677       |
| 厚生省第二  | ( 7) 54,631    | ( 2,551) —  | —       | ( 2,559) 54,631    |
| 労働省    | ( 163) 23,199  | ( 682) 8    | —       | ( 845) 23,207      |
| 裁判所    | 25,090         | ( 1,960) —  | —       | ( 1,960) 25,090    |
| 会計検査院  | ( 13) 1,211    | ( 47) —     | —       | ( 60) 1,211        |
| 刑務務    | 20,834         | ( 878) —    | —       | ( 878) 20,834      |
| 防衛施設庁  | ( 2) 3,416     | ( 60) —     | —       | ( 61) 3,416        |
| 防衛庁    | 24,724         | ( 2,004) 2  | 250,113 | ( 2,004) 274,839   |
| 印刷局    | 6,588          | ( 329) —    | —       | ( 329) 6,588       |
| 造幣局    | 1,590          | ( 53) —     | —       | ( 53) 1,590        |
| 林野庁    | ( 30) 46,035   | ( 1,839) —  | —       | ( 1,869) 46,035    |
| 建設省    | ( 512) 27,121  | ( 1,065) 2  | —       | ( 1,577) 27,123    |
| 郵政省    | ( 100) 304,263 | (12,684) 2  | —       | (12,784) 304,265   |
| 連合会職員  | 10,914         | ( 265) 6    | —       | ( 265) 10,920      |

注 1 長期組合員は短期保険及び長期保険両方の適用者、短期組合員は短期保険のみの適用者、その他は自衛官である。  
 2 長期組合員欄内の ( ) 書は、継続長期組合員（公社又は公益等に転出した後も引き続き長期保険の適用を受ける組合員）  
 3 短期組合員欄内の ( ) 書は、任意継続組合員（退職後も引き続き短期保険の適用を受けることを希望した者）の別掲  
 資料 大蔵省主計局調

| 被扶養者数             | 組合員1人当り被扶養者数 | 組合員1人当たり本俸月額      |                  |                  |                  |
|-------------------|--------------|-------------------|------------------|------------------|------------------|
|                   |              | 長期組合員             | 短期組合員            | その他              | 平均               |
| (25,982)1,809,452 | (0.91)1.54   | (218,171)193,759  | (202,681)460,000 | 190,641          | (181,387)202,416 |
| (28,529)1,789,981 | (0.96)1.53   | (232,379)205,563  | (168,206)390,666 | 195,276          | (191,051)207,955 |
| (30,945)1,766,910 | (0.95)1.51   | (236,677)211,326  | (177,975)379,579 | 203,049          | (196,860)213,486 |
| (32,523)1,746,736 | (0.92)1.50   | (246,915)216,293  | (187,349)380,734 | 211,573          | (200,258)220,990 |
| (34,921)1,725,847 | (0.90)1.49   | (265,258)231,841  | (202,681)460,000 | 222,665          | 231,861          |
| ( 70) 3,615       | (0.73)1.36   | 272,478           | (240,146) —      | —                | 272,478          |
| ( 62) 1,885       | (0.95)1.41   | 267,029           | (235,863) —      | —                | 267,029          |
| ( 648) 36,779     | (0.86)1.66   | (198,600) 260,257 | 237,800          | (181,719)460,000 | 238,241          |
| ( 1,392) 46,770   | (1.12)1.61   | (460,000)251,987  | (226,398)460,000 | —                | 252,023          |
| ( 137) 6,892      | (1.05)1.75   | (364,760)240,200  | (216,990)460,000 | —                | 240,312          |
| ( 3,295) 104,110  | (1.05)1.54   | (276,429)245,249  | (221,159)460,000 | —                | 245,259          |
| ( 2,761) 215,817  | (0.73)1.61   | (230,309)263,497  | (201,480)460,000 | —                | 263,500          |
| ( 3,247) 65,638   | (0.99)1.56   | (257,081)241,998  | (214,478)460,000 | —                | 246,013          |
| ( 407) 19,863     | (1.17)1.60   | (246,889)249,895  | (221,904)460,000 | —                | 249,946          |
| ( 1,497) 63,990   | (1.00)1.72   | (270,498)239,420  | (208,711)460,000 | —                | 239,485          |
| ( 115) 8,173      | (0.56)1.44   | (230,631)239,617  | (201,094)460,000 | —                | 239,928          |
| ( 1,134) 46,340   | (0.44)0.85   | (224,971)222,638  | (181,718) —      | —                | 222,638          |
| ( 609) 33,510     | (0.89)1.44   | (321,767)237,006  | (213,570)460,000 | —                | 237,033          |
| ( 2,015) 34,019   | (1.03)1.36   | 273,542           | (204,036) —      | —                | 273,542          |
| ( 39) 1,753       | (0.83)1.45   | (259,938)243,330  | (210,348) —      | —                | 243,330          |
| ( 866) 35,481     | (0.99)1.70   | 227,500           | (204,199) —      | —                | 227,500          |
| ( 38) 5,460       | (0.63)1.60   | (221,700)231,453  | (193,600) —      | —                | 231,453          |
| ( 2,726) 377,320  | (1.36)1.37   | 213,185           | (199,252)460,000 | 222,665          | 222,263          |
| ( 235) 7,007      | (0.71)1.06   | 216,902           | (202,835) —      | —                | 216,902          |
| ( 43) 2,416       | (0.81)1.52   | 225,720           | (211,180) —      | —                | 225,720          |
| ( 1,633) 77,930   | (0.89)1.69   | (283,640)239,970  | (183,629) —      | —                | 239,970          |
| ( 903) 43,853     | (0.85)1.62   | (284,651)230,844  | (175,826)460,000 | —                | 230,861          |
| (10,955) 479,869  | (0.86)1.58   | (273,738)215,037  | (201,369)460,000 | —                | 215,038          |
| ( 94) 7,307       | (0.35)0.67   | 205,830           | (163,135)460,000 | —                | 205,970          |

員の、〈 〉 書は特例継続組合員の別掲である。

第 110 表 国家公務員等共済組合短期部門給付決定状況 —連合会組織組合—

| i) 保健給付 |          | (金額 単位 千円)                |                           |                           |                           |                           |
|---------|----------|---------------------------|---------------------------|---------------------------|---------------------------|---------------------------|
| 区       | 分        | 昭和56年度                    | 57                        | 58                        | 59                        | 60                        |
| 合計      | 件数<br>金額 | 19,847,323<br>208,040,728 | 20,267,542<br>221,596,914 | 18,415,742<br>190,184,385 | 18,550,013<br>190,086,326 | 18,301,056<br>188,278,448 |
| 組合員     | 件数<br>金額 | 7,282,740<br>93,950,101   | 7,439,638<br>99,313,936   | 7,250,068<br>101,745,832  | 7,322,447<br>99,810,531   | 6,971,772<br>91,171,093   |
| 診療費     | 件数<br>金額 | 6,767,674<br>19,910,472   | 6,855,432<br>19,749,554   | 6,643,751<br>19,021,506   | 6,711,327<br>18,632,495   | 6,407,387<br>16,884,740   |
| 薬剤支給    | 件数<br>金額 | 372,836<br>2,445,030      | 433,427<br>2,896,422      | 450,505<br>3,094,140      | 451,809<br>2,788,312      | 402,998<br>2,120,789      |
| 療養費     | 件数<br>金額 | 89,935<br>627,318         | 97,937<br>698,592         | 102,806<br>726,586        | 108,253<br>765,342        | 111,029<br>737,758        |
| 特定療養費   | 件数<br>金額 | .                         | .                         | .                         | 10<br>2,485               | 269<br>9,400              |
| 看護料     | 件数<br>金額 | 575<br>52,652             | 502<br>43,673             | 561<br>51,375             | 575<br>54,793             | 586<br>49,607             |
| 移送料     | 件数<br>金額 | 70<br>2,668               | 67<br>2,183               | 59<br>1,845               | 52<br>1,893               | 57<br>2,306               |
| 出産費     | 件数<br>金額 | 7,872<br>1,209,405        | 8,123<br>1,277,165        | 8,051<br>1,270,667        | 7,808<br>1,254,036        | 7,527<br>1,488,789        |
| 育児手当金   | 件数<br>金額 | 41,386<br>99,336          | 41,877<br>100,510         | 41,898<br>100,582         | 40,276<br>97,750          | 39,597<br>95,040          |
| 埋葬料     | 件数<br>金額 | 2,392<br>562,784          | 2,278<br>548,030          | 2,437<br>603,816          | 2,337<br>594,254          | 2,322<br>599,203          |
| 被扶養者    | 件数<br>金額 | 12,564,583<br>114,090,626 | 12,827,904<br>122,282,978 | 11,165,674<br>88,438,554  | 11,227,879<br>90,275,482  | 11,829,284<br>97,107,354  |
| 診療費     | 件数<br>金額 | 11,855,972<br>34,258,726  | 11,977,065<br>34,245,647  | 10,379,115<br>34,245,647  | 10,369,960<br>26,570,641  | 10,398,903<br>25,674,081  |
| 薬剤支給    | 件数<br>金額 | 513,199<br>1,464,816      | 644,812<br>1,879,304      | 600,700<br>1,528,995      | 666,431<br>1,614,089      | 728,038<br>1,773,366      |
| 療養費     | 件数<br>金額 | 147,710<br>761,951        | 158,318<br>821,905        | 141,854<br>671,876        | 148,952<br>705,818        | 160,931<br>754,376        |
| 高額療養費   | 件数<br>金額 | (41,728)<br>1,476,934     | (38,054)<br>1,386,312     | (26,144)<br>1,154,704     | (29,078)<br>1,232,969     | (43,678)<br>1,804,153     |
| 高額療養の給付 | 件数<br>金額 | (71,312)<br>2,607,525     | (74,627)<br>2,733,950     | (14,685)<br>820,508       | (17,564)<br>1,002,785     | (25,822)<br>1,510,162     |
| 看護料     | 件数<br>金額 | 4,520<br>350,069          | 4,924<br>395,585          | 914<br>69,625             | 757<br>58,437             | 761<br>62,854             |
| 移送料     | 件数<br>金額 | 78<br>3,151               | 81<br>2,190               | 49<br>943                 | 34<br>815                 | 25<br>524                 |
| 配偶者出産費  | 件数<br>金額 | 34,601<br>5,171,910       | 34,713<br>5,283,211       | 34,867<br>5,310,992       | 33,849<br>5,206,895       | 32,830<br>6,492,055       |
| 家族埋葬料   | 件数<br>金額 | 8,503<br>1,429,360        | 7,991<br>1,413,762        | 8,175<br>1,452,556        | 7,896<br>1,459,564        | 7,796<br>1,499,330        |

注 高額療養の給付及び高額療養費の件数は、診療費及び療養費の件数の再掲である。  
昭和57年度以降は、老人保健による給付分を除く。

| ii) 災害給付  |          | (金額 単位 千円)                     |                                |                                |                                |                                |
|-----------|----------|--------------------------------|--------------------------------|--------------------------------|--------------------------------|--------------------------------|
| 区         | 分        | 昭和56年度                         | 57                             | 58                             | 59                             | 60                             |
| 合計        | 件数<br>金額 | 708<br>200,079                 | 938<br>219,287                 | 954<br>273,243                 | 483<br>166,676                 | 381<br>147,409                 |
| 災害見舞金     | 件数<br>金額 | 584<br>175,697                 | 831<br>198,139                 | 820<br>246,912                 | 401<br>150,200                 | 300<br>129,690                 |
| 弔慰金       | 件数<br>金額 | 69<br>15,070                   | 63<br>13,959                   | 82<br>17,880                   | 36<br>8,560                    | 41<br>10,357                   |
| 家族弔慰金     | 件数<br>金額 | 55<br>9,311                    | 42<br>7,189                    | 52<br>8,451                    | 46<br>7,916                    | 40<br>7,361                    |
| iii) 休業給付 |          | (金額 単位 千円)                     |                                |                                |                                |                                |
| 区         | 分        | 昭和56年度                         | 57                             | 58                             | 59                             | 60                             |
| 合計        | 件数<br>金額 | 18,555<br>428,186<br>1,601,552 | 19,262<br>446,981<br>1,705,012 | 19,115<br>441,646<br>1,785,588 | 19,154<br>436,827<br>1,791,543 | 17,511<br>400,597<br>1,683,627 |
| 傷病手当金     | 件数<br>金額 | 16,936<br>393,971<br>1,467,836 | 17,515<br>407,456<br>1,544,828 | 17,547<br>403,980<br>1,628,969 | 17,743<br>401,889<br>1,642,414 | 15,674<br>363,071<br>1,513,441 |
| 出産手当金     | 件数<br>金額 | 1,053<br>31,276<br>124,959     | 1,172<br>36,214<br>150,398     | 1,159<br>35,499<br>150,287     | 1,075<br>33,186<br>144,225     | 1,155<br>34,963<br>160,042     |
| 休業手当金     | 件数<br>金額 | 566<br>2,939<br>8,757          | 575<br>3,311<br>9,785          | 409<br>2,167<br>6,332          | 336<br>1,752<br>4,904          | 632<br>2,563<br>10,144         |
| iv) 附加給付  |          | (金額 単位 千円)                     |                                |                                |                                |                                |
| 区         | 分        | 昭和56年度                         | 57                             | 58                             | 59                             | 60                             |
| 合計        | 件数<br>金額 | 671,585<br>4,967,498           | 602,841<br>4,957,176           | 575,789<br>5,266,724           | 559,033<br>5,356,983           | 601,090<br>6,038,558           |
| 家族療養費     | 件数<br>金額 | 558,043<br>2,779,310           | 485,307<br>2,667,963           | 449,257<br>2,834,184           | 416,643<br>2,746,315           | 394,076<br>2,694,037           |
| 出産費       | 件数<br>金額 | 6,008<br>71,548                | 6,249<br>74,040                | 6,110<br>89,417                | 5,607<br>80,325                | 5,824<br>91,209                |
| 配偶者出産費    | 件数<br>金額 | 20,514<br>243,565              | 21,369<br>271,003              | 21,271<br>346,897              | 20,746<br>341,206              | 16,851<br>265,146              |
| 育児手当金     | 件数<br>金額 | 29,624<br>152,077              | 30,102<br>155,499              | 30,088<br>156,020              | 29,294<br>151,777              | 28,436<br>147,704              |
| 埋葬料       | 件数<br>金額 | 1,183<br>13,304                | 1,111<br>12,692                | 1,192<br>13,611                | 1,069<br>12,021                | 1,052<br>13,120                |
| 家族埋葬料     | 件数<br>金額 | 5,719<br>81,677                | 5,458<br>85,757                | 5,492<br>83,932                | 5,327<br>76,926                | 5,249<br>81,699                |
| 傷病手当金     | 件数<br>金額 | 6,708<br>716,234               | 5,603<br>647,673               | 5,456<br>667,185               | 5,035<br>678,241               | 4,569<br>607,637               |
| その他       | 件数<br>金額 | 43,786<br>909,783              | 47,642<br>1,042,549            | 56,923<br>1,075,477            | 75,812<br>1,270,172            | 145,033<br>2,138,007           |

資料 大蔵省主計局調



第111表 国家公務員等共済組合短期部門療養の給付及び家族療養費決定状況(診療費分)一連合会組織組合一

(金額 単位 千円)

| 区     | 分  | 昭和56年度      | 57          | 58         | 59         | 60         |
|-------|----|-------------|-------------|------------|------------|------------|
| 組合員分  | 件数 | 6,767,674   | 6,855,432   | 6,643,751  | 6,711,327  | 6,407,387  |
|       | 日数 | 19,910,472  | 19,749,554  | 19,021,506 | 18,632,495 | 16,884,740 |
|       | 金額 | 88,950,908  | 93,747,311  | 95,896,821 | 94,251,666 | 86,068,201 |
| 一般診療  | 件数 | 5,656,732   | 5,720,326   | 5,519,548  | 5,543,299  | 5,329,310  |
|       | 日数 | 16,503,738  | 16,292,048  | 15,575,362 | 15,083,167 | 13,670,085 |
|       | 金額 | 74,864,398  | 78,714,996  | 80,394,568 | 78,535,653 | 72,626,070 |
| 入院    | 件数 | 131,411     | 127,601     | 126,148    | 128,015    | 121,511    |
|       | 日数 | 2,114,579   | 2,054,403   | 2,026,461  | 2,024,119  | 1,904,007  |
|       | 金額 | 26,914,553  | 28,460,452  | 29,155,230 | 29,296,104 | 27,816,989 |
| 入院外   | 件数 | 5,525,321   | 5,592,725   | 5,393,400  | 5,415,284  | 5,207,799  |
|       | 日数 | 14,389,159  | 14,237,645  | 13,548,901 | 13,059,048 | 11,766,078 |
|       | 金額 | 47,949,846  | 50,254,544  | 51,239,338 | 49,239,549 | 44,809,081 |
| 歯科診療  | 件数 | 1,110,942   | 1,135,106   | 1,124,203  | 1,168,028  | 1,078,077  |
|       | 日数 | 3,406,734   | 3,457,506   | 3,446,144  | 3,549,328  | 3,214,655  |
|       | 金額 | 14,086,510  | 15,032,315  | 15,502,253 | 15,716,014 | 13,442,131 |
| 被扶養者分 | 件数 | 11,855,972  | 11,977,065  | 10,379,115 | 10,869,960 | 10,398,903 |
|       | 日数 | 34,258,728  | 34,245,647  | 26,570,641 | 26,188,605 | 25,674,081 |
|       | 金額 | 100,824,910 | 108,366,759 | 77,428,355 | 78,994,110 | 83,210,534 |
| 一般診療  | 件数 | 9,781,545   | 9,871,078   | 8,403,409  | 8,406,041  | 8,465,439  |
|       | 日数 | 28,683,163  | 28,645,873  | 21,305,679 | 21,003,364 | 20,595,499 |
|       | 金額 | 87,283,588  | 94,087,286  | 63,819,519 | 65,148,784 | 68,492,304 |
| 入院    | 件数 | 258,854     | 268,560     | 182,404    | 181,980    | 180,704    |
|       | 日数 | 4,700,720   | 4,862,147   | 2,586,410  | 2,555,793  | 2,506,647  |
|       | 金額 | 40,521,129  | 45,053,042  | 26,218,467 | 26,988,103 | 28,401,866 |
| 入院外   | 件数 | 9,522,691   | 9,602,518   | 8,221,005  | 8,224,061  | 8,284,735  |
|       | 日数 | 23,982,443  | 23,783,726  | 18,719,269 | 18,447,571 | 18,088,852 |
|       | 金額 | 46,762,459  | 49,034,244  | 37,601,052 | 38,160,681 | 40,090,438 |
| 歯科診療  | 件数 | 2,074,427   | 2,105,987   | 1,975,706  | 1,963,919  | 1,933,464  |
|       | 日数 | 5,575,563   | 5,599,774   | 5,264,962  | 5,185,241  | 5,078,582  |
|       | 金額 | 13,541,323  | 14,279,473  | 13,608,836 | 13,845,325 | 14,718,230 |

注 第110表の注参照  
資料 大蔵省主計局調

第112表 国家公務員等共済組合短期部門給付諸率一連合会組織組合一

i) 保健給付

| 区      | 分            | 昭和56年度  | 57      | 58      | 59      | 60      |
|--------|--------------|---------|---------|---------|---------|---------|
| 診療費    | 診療1件当日数      | 2.9     | 2.9     | 2.9     | 2.8     | 2.6     |
|        | 診療1件当金額      | 13,143  | 13,675  | 14,434  | 14,044  | 13,433  |
|        | 組合員1人当金額     | 73,992  | 77,824  | 79,696  | 78,407  | 71,738  |
|        | 組合員1,000人当件数 | 5,629   | 5,691   | 5,521   | 5,583   | 5,341   |
|        | 入院診療1件当日数    | 16.1    | 16.1    | 16.1    | 15.8    | 15.7    |
| 入院     | 入院診療1件当金額    | 204,812 | 223,043 | 231,119 | 228,849 | 228,926 |
|        | 組合員1人当金額     | 22,388  | 23,626  | 24,230  | 24,371  | 23,186  |
|        | 組合員1,000人当件数 | 109     | 106     | 105     | 107     | 101     |
|        | 入院外診療1件当日数   | 2.6     | 2.5     | 2.5     | 2.4     | 2.3     |
|        | 入院外診療1件当金額   | 8,678   | 8,986   | 9,500   | 9,093   | 8,604   |
| 入院外    | 入院外診療1人当金額   | 39,886  | 41,718  | 42,583  | 40,962  | 37,348  |
|        | 組合員1,000人当件数 | 4,596   | 4,643   | 4,482   | 4,505   | 4,341   |
|        | 歯科診療1件当日数    | 3.1     | 3.0     | 3.1     | 3.0     | 3.0     |
|        | 歯科診療1件当金額    | 12,680  | 13,243  | 13,790  | 13,455  | 12,469  |
|        | 歯科診療1人当金額    | 11,718  | 12,479  | 12,883  | 13,073  | 11,204  |
| 出産費    | 組合員1,000人当件数 | 924     | 942     | 934     | 972     | 899     |
|        | 組合員1,000人当件数 | 6.5     | 6.7     | 6.7     | 6.5     | 6.3     |
| 埋葬料    | 組合員1,000人当件数 | 2.0     | 1.9     | 2.0     | 1.9     | 1.9     |
| 被扶養者分  | 診療1件当日数      | 2.9     | 2.9     | 2.6     | 2.5     | 2.5     |
|        | 診療1件当金額      | 8,504   | 9,048   | 7,460   | 7,618   | 8,002   |
|        | 組合員1人当金額     | 83,870  | 89,960  | 64,348  | 65,714  | 69,356  |
|        | 組合員1,000人当件数 | 9,862   | 9,943   | 8,626   | 8,627   | 8,668   |
|        | 入院診療1件当日数    | 18.2    | 18.1    | 14.2    | 14.0    | 13.9    |
| 入院     | 入院診療1件当金額    | 156,540 | 167,758 | 143,738 | 148,803 | 157,173 |
|        | 組合員1人当金額     | 33,707  | 37,400  | 21,789  | 22,451  | 23,673  |
|        | 組合員1,000人当件数 | 215     | 223     | 152     | 151     | 151     |
|        | 入院外診療1件当日数   | 2.5     | 2.5     | 2.3     | 2.2     | 2.2     |
|        | 入院外診療1件当金額   | 4,911   | 5,106   | 4,574   | 4,640   | 4,839   |
| 入院外    | 入院外診療1人当金額   | 38,899  | 40,705  | 31,248  | 31,745  | 33,416  |
|        | 組合員1,000人当件数 | 7,921   | 7,971   | 6,832   | 6,842   | 6,905   |
|        | 歯科診療1件当日数    | 2.7     | 2.7     | 2.7     | 2.6     | 2.6     |
|        | 歯科診療1件当金額    | 6,528   | 6,780   | 6,888   | 7,050   | 7,612   |
|        | 歯科診療1人当金額    | 11,264  | 11,854  | 11,310  | 11,518  | 12,258  |
| 配偶者出産費 | 組合員1,000人当件数 | 1,726   | 1,748   | 1,642   | 1,634   | 1,662   |
|        | 組合員1,000人当件数 | 28.8    | 28.8    | 29.0    | 28.2    | 27.4    |
| 家族埋葬料  | 組合員1,000人当件数 | 7.1     | 6.6     | 6.8     | 6.6     | 6.5     |

注 第110表の注参照

ii) 災害給付

| 区     | 分            | 昭和56年度  | 57      | 58      | 59      | 60      |
|-------|--------------|---------|---------|---------|---------|---------|
| 災害見舞金 | 組合員1,000人当件数 | 0.5     | 0.7     | 0.7     | 0.3     | 0.3     |
|       | 1件当金額        | 300,851 | 238,434 | 301,112 | 374,564 | 432,301 |
| 弔慰金   | 組合員1,000人当件数 | 0.1     | 0.1     | 0.1     | 0.0     | 0.0     |
|       | 1件当金額        | 218,406 | 221,571 | 218,048 | 237,778 | 252,619 |
| 家族弔慰金 | 組合員1,000人当件数 | 0.0     | 0.0     | 0.0     | 0.0     | 0.0     |
|       | 1件当金額        | 169,291 | 171,167 | 162,526 | 172,087 | 184,022 |

iii) 休業給付

| 区     | 分            | 昭和56年度 | 57    | 58    | 59    | 60    |
|-------|--------------|--------|-------|-------|-------|-------|
| 傷病手当金 | 組合員1,000人当件数 | 14.1   | 14.5  | 14.6  | 14.8  | 13.1  |
|       | 1件当日金額       | 23.3   | 23.3  | 23.0  | 22.7  | 23.2  |
|       | 1日当金額        | 3,726  | 3,791 | 4,032 | 4,087 | 4,168 |
| 出産手当金 | 組合員1,000人当件数 | 0.9    | 1.0   | 1.0   | 0.9   | 1.0   |
|       | 1件当日金額       | 29.7   | 30.9  | 30.6  | 30.9  | 30.3  |
|       | 1日当金額        | 3,996  | 4,153 | 4,234 | 4,346 | 4,577 |
| 休業手当金 | 組合員1,000人当件数 | 0.5    | 0.5   | 0.3   | 0.3   | 0.6   |
|       | 1件当日金額       | 5.2    | 5.8   | 5.3   | 5.2   | 3.8   |
|       | 1日当金額        | 2,980  | 2,955 | 2,922 | 2,799 | 3,958 |

資料 大蔵省主計局調

第113表 国家公務員等共済組合長期部門支給決定状況 一連合会組織組合一 (金額 単位 千円)

| 区      | 分  | 昭和56年度      | 57          | 58          | 59          | 60          |
|--------|----|-------------|-------------|-------------|-------------|-------------|
| 合計     | 件数 | 1,520,251   | 1,620,633   | 1,717,047   | 1,908,533   | 1,972,308   |
|        | 金額 | 555,883,568 | 627,174,205 | 684,789,087 | 755,167,907 | 850,391,581 |
| 退職年金   | 件数 | 931,643     | 991,094     | 1,048,934   | 1,162,653   | 1,195,045   |
|        | 金額 | 397,142,750 | 447,874,276 | 489,080,559 | 537,731,771 | 603,444,089 |
| 減額退職年金 | 件数 | 246,260     | 262,789     | 278,732     | 309,177     | 328,496     |
|        | 金額 | 80,979,092  | 91,417,012  | 99,973,090  | 112,633,012 | 129,878,070 |
| 通算退職年金 | 件数 | 8,919       | 10,267      | 11,323      | 13,013      | 18,090      |
|        | 金額 | 2,054,314   | 2,521,028   | 2,878,256   | 3,286,722   | 4,624,212   |
| 脱退一時金  | 件数 | 4           | 4           | 8           | 4           | 12          |
|        | 金額 | 6,004       | 5,406       | 7,862       | 7,599       | 15,608      |
| 退職一時金  | 件数 | 105         | 79          | 55          | 99          | 135         |
|        | 金額 | 19,523      | 37,380      | 32,312      | 47,324      | 39,940      |
| 障害年金   | 件数 | 19,943      | 21,079      | 22,306      | 24,842      | 25,361      |
|        | 金額 | 7,181,508   | 7,989,514   | 8,804,990   | 9,679,164   | 10,829,183  |
| 障害一時金  | 件数 | 21          | 10          | 22          | 15          | 25          |
|        | 金額 | 20,506      | 11,370      | 21,180      | 15,227      | 30,173      |
| 遺族年金   | 件数 | 311,927     | 333,729     | 353,897     | 396,684     | 402,498     |
|        | 金額 | 68,111,094  | 76,889,082  | 83,498,308  | 91,218,973  | 100,665,679 |
| 通算遺族年金 | 件数 | 475         | 603         | 754         | 979         | 1,187       |
|        | 金額 | 46,039      | 62,656      | 81,289      | 108,172     | 137,798     |
| 死亡一時金  | 件数 | 38          | 57          | 35          | 26          | 41          |
|        | 金額 | 30,792      | 48,449      | 28,292      | 30,259      | 33,190      |
| 船員年金   | 件数 | 351         | 378         | 463         | 535         | 928         |
|        | 金額 | 106,977     | 132,411     | 197,757     | 221,781     | 507,236     |
| 公務災害給付 | 件数 | 565         | 544         | 518         | 508         | 490         |
|        | 金額 | 184,969     | 190,622     | 185,192     | 187,903     | 186,403     |

注 1 退職一時金には返還一時金を、56年度の死亡一時金には特例死亡一時金を含む。  
 2 本表における、各種年金の件数は、年4回の支払件数の合計である。  
 資料 大蔵省主計局調

第114表 国家公務員等共済組合長期部門年金受給権者状況

i) 新規裁定分 一連合会組織組合一 (金額 単位 千円)

| 区        | 分  | 昭和56年度     | 57         | 58         | 59         | 60         |
|----------|----|------------|------------|------------|------------|------------|
| 合計       | 人員 | 34,971     | 34,703     | 37,252     | 38,082     | 45,544     |
|          | 金額 | 60,965,135 | 62,793,521 | 69,510,293 | 74,715,135 | 88,377,270 |
| 退職年金     | 人員 | 21,335     | 21,673     | 22,611     | 22,191     | 26,106     |
|          | 金額 | 43,792,137 | 46,401,447 | 50,369,991 | 51,617,464 | 59,178,088 |
| 減額退職年金   | 人員 | 5,751      | 4,690      | 5,611      | 6,857      | 8,268      |
|          | 金額 | 9,407,565  | 7,911,948  | 9,856,569  | 13,356,535 | 17,552,278 |
| 通算退職年金   | 人員 | 742        | 777        | 861        | 895        | 2,690      |
|          | 金額 | 416,554    | 438,440    | 440,476    | 494,835    | 1,730,859  |
| 障害年金     | 人員 | 525        | 501        | 583        | 586        | 624        |
|          | 金額 | 948,765    | 903,932    | 1,092,522  | 1,144,299  | 1,281,265  |
| 遺族年金     | 人員 | 6,551      | 6,986      | 7,437      | 7,427      | 7,627      |
|          | 金額 | 6,368,560  | 7,090,400  | 7,661,083  | 8,031,608  | 8,349,152  |
| 通算遺族年金   | 人員 | 57         | 61         | 107        | 105        | 118        |
|          | 金額 | 14,249     | 15,100     | 26,051     | 26,029     | 30,014     |
| 船員年金     | 人員 | 9          | 15         | 41         | 21         | 110        |
|          | 金額 | 16,543     | 32,254     | 62,554     | 44,367     | 254,528    |
| 公務傷病遺族年金 | 人員 | 1          | —          | —          | —          | 1          |
|          | 金額 | 762        | —          | 1,047      | —          | 1,036      |

ii) 年度末現在 (金額 単位 千円)

| 区        | 分  | 昭和56年度      | 57          | 58          | 59          | 60          |
|----------|----|-------------|-------------|-------------|-------------|-------------|
| 合計       | 人員 | 397,796     | 422,387     | 449,345     | 476,262     | 510,710     |
|          | 金額 | 595,795,727 | 669,845,088 | 724,202,370 | 794,633,500 | 888,535,595 |
| 退職年金     | 人員 | 241,095     | 255,482     | 270,876     | 285,138     | 303,542     |
|          | 金額 | 426,592,186 | 479,693,113 | 517,894,798 | 564,650,834 | 626,104,319 |
| 減額退職年金   | 人員 | 65,464      | 69,276      | 73,955      | 79,878      | 87,016      |
|          | 金額 | 87,071,308  | 97,904,775  | 106,703,519 | 121,052,619 | 140,735,515 |
| 通算退職年金   | 人員 | 4,950       | 5,574       | 6,222       | 6,915       | 9,385       |
|          | 金額 | 2,428,733   | 2,888,905   | 3,225,335   | 3,680,765   | 5,412,413   |
| 障害年金     | 人員 | 5,121       | 5,395       | 5,744       | 6,064       | 6,464       |
|          | 金額 | 7,149,211   | 7,951,509   | 8,643,018   | 9,497,816   | 10,667,932  |
| 遺族年金     | 人員 | 80,695      | 86,121      | 91,891      | 97,498      | 103,323     |
|          | 金額 | 72,201,787  | 80,996,984  | 87,263,242  | 95,207,459  | 104,782,182 |
| 通算遺族年金   | 人員 | 244         | 304         | 405         | 502         | 611         |
|          | 金額 | 55,087      | 72,237      | 96,979      | 122,536     | 155,435     |
| 船員年金     | 人員 | 88          | 102         | 122         | 142         | 249         |
|          | 金額 | 111,960     | 146,925     | 189,759     | 236,578     | 493,534     |
| 公務傷病年金   | 人員 | 22          | 22          | 21          | 21          | 19          |
|          | 金額 | 44,606      | 47,661      | 45,447      | 46,099      | 42,957      |
| 殉職年金     | 人員 | 106         | 100         | 97          | 92          | 88          |
|          | 金額 | 130,152     | 131,448     | 127,677     | 125,747     | 126,437     |
| 公務傷病遺族年金 | 人員 | 11          | 11          | 12          | 12          | 13          |
|          | 金額 | 10,697      | 11,532      | 12,596      | 13,047      | 14,871      |

資料 大蔵省主計局調

第 115 表 国家公務員等共済組合長期部門 1人当たり金額—連合会組織組合—

Table with columns for region/division,昭和56年度, 57, 58, 59, 60. Rows include categories like 年金, 退職一時金, 遺族年金, etc.

注 退職一時金には返還一時金を含む。 資料 大蔵省主計局調

第 116 表 国家公務員等共済組合短期經理状況—連合会組織組合—(単位 千円)

Table with columns for region/division,昭和56年度, 57, 58, 59, 60. Rows include categories like 利益, 損失, 長期給付金, etc.

資料 大蔵省主計局調

第 117 表 国家公務員等共済組合長期經理状況—連合会組織組合—

(単位 千円)

Table with columns for region/division,昭和56年度, 57, 58, 59, 60. Rows include categories like 利益, 損失, 長期給付金, etc.

資料 大蔵省主計局調

第118表 国家公務員等共済組合業務経理状況一連合会組織組合一

(単位 千円)

| 区    | 分    | 昭和56年度    | 57        | 58        | 59        | 60        |
|------|------|-----------|-----------|-----------|-----------|-----------|
| 利    | 益    | 1,769,204 | 1,825,119 | 1,883,969 | 2,060,569 | 2,273,343 |
| 負    | 担    | 1,724,632 | 1,792,791 | 1,807,229 | 2,000,530 | 2,202,007 |
| 利息及  | び配当金 | 11,862    | 11,123    | 9,028     | 7,956     | 9,673     |
| 雑収   | 入    | 8,266     | 7,774     | 7,851     | 10,447    | 13,876    |
| 当期不足 | 金    | 24,444    | 13,432    | 59,862    | 41,636    | 47,787    |
| 損    | 失    | 1,769,204 | 1,825,119 | 1,883,969 | 2,060,569 | 2,273,343 |
| 職員給  | 与    | 646,980   | 655,730   | 726,307   | 813,355   | 925,871   |
| 厚生   | 費    | 6,336     | 6,467     | 6,667     | 7,788     | 8,867     |
| 旅    | 費    | 54,740    | 53,616    | 47,728    | 50,981    | 45,125    |
| 事務   | 費    | 667,268   | 705,876   | 673,229   | 760,310   | 794,554   |
| 光熱   | 給水   | 20,373    | 19,150    | 17,289    | 17,521    | 18,685    |
| 修繕   | 金    | 157,685   | 157,937   | 173,296   | 192,729   | 165,476   |
| 調査   | 研究   | 852       | 3,600     | 2,270     | 2,650     | 13,697    |
| 諸謝   | 金    | 9,244     | 14,542    | 10,661    | 8,679     | 9,595     |
| 食糧   | 費    | 1,395     | 1,932     | 864       | 1,371     | 919       |
| 減価   | 却    | 2,378     | 2,518     | 422       | 446       | 436       |
| 広告   | 費    | 6,605     | 6,790     | 9,161     | 10,996    | 10,408    |
| 燃費   | 費    | 335       | 335       | 1,081     | 419       | 495       |
| 賃料   | 費    | 535       | 552       | 350       | 2,148     | 718       |
| 貸付   | 金    | 2,361     | 1,998     | 1,528     | 1,435     | 1,379     |
| 審査   | 会    | 18,763    | 25,181    | 22,577    | 28,783    | 33,195    |
| 支払   | 利息   | 177       | 555       | 114       | 103       | 93        |
| 貸付   | 料    | 182       | 155       | 440       | 392       | 337       |
| 委託   | 費    | 3,756     | 4,063     | 4,279     | 4,687     | 1,650     |
| 雑費   | 費    | 150,023   | 152,428   | 178,319   | 126,298   | 216,937   |
| 財産   | 処分   | 5,311     | 6,705     | 4,858     | 9,468     | 4,389     |
| 当期   | 利益   | 633       | 741       | 616       | 289       | 56        |
| 当期   | 利益   | 13,271    | 4,249     | 1,914     | 19,722    | 20,412    |

資料 大蔵省主計局編

第119表 国家公務員等共済組合保健経理状況一連合会組織組合一

(単位 千円)

| 区    | 分    | 昭和56年度     | 57         | 58         | 59         | 80         |
|------|------|------------|------------|------------|------------|------------|
| 利    | 益    | 13,769,050 | 13,789,536 | 14,143,547 | 15,972,907 | 16,453,488 |
| 負    | 担    | 4,160,826  | 4,250,009  | 4,355,242  | 4,779,596  | 4,923,966  |
| 掛    | 金    | 4,332,847  | 4,455,931  | 4,580,219  | 5,064,880  | 5,261,993  |
| 利息及  | び配当金 | 160,865    | 178,769    | 195,288    | 170,420    | 197,135    |
| 寄附   | 金    | 158        | 126        | 102        | 81         | 5,807      |
| 繰入   | 金受入  | 3,741,089  | 3,420,715  | 3,541,371  | 4,453,886  | 4,531,612  |
| 施設   | 収入   | 1,267,588  | 1,281,992  | 1,250,734  | 1,355,725  | 1,395,802  |
| 財産   | 処分   | 38         | 7,878      | 12,833     | —          | —          |
| その他  | 当    | 82,858     | 120,369    | 130,020    | 133,512    | 131,436    |
| 当期不足 | 金    | 22,782     | 73,747     | 77,739     | 14,807     | 5,739      |
| 損    | 失    | 13,769,050 | 13,789,536 | 14,143,547 | 15,972,907 | 16,453,488 |
| 職員給  | 与    | 277,105    | 347,147    | 358,496    | 382,451    | 389,272    |
| 厚生   | 費    | 3,933,042  | 4,277,414  | 4,480,987  | 4,793,534  | 5,210,617  |
| 旅    | 費    | 59,964     | 53,372     | 56,442     | 62,603     | 60,775     |
| 事務   | 費    | 62,674     | 90,457     | 105,990    | 104,891    | 96,190     |
| 連合会  | 繰入金  | —          | 3,361,638  | 3,457,535  | 4,093,520  | 4,230,625  |
| 他経理  | への繰入 | 7,769,056  | 4,044,904  | 4,406,475  | 4,733,242  | 4,989,885  |
| その他  | 当    | 1,043,248  | 1,260,941  | 1,007,479  | 1,095,558  | 1,097,110  |
| 当期利益 | 金    | 623,961    | 353,664    | 270,143    | 707,110    | 379,014    |

資料 大蔵省主計局編

第120表 国家公務員等共済組合旧令共済年金受給権者状況

年度末現在 一連合会組織組合一 (金額 単位 千円)

| 区        | 分 | 昭和56年度 |            | 57       |        | 58         |          | 59     |            | 60       |        |            |          |        |            |       |
|----------|---|--------|------------|----------|--------|------------|----------|--------|------------|----------|--------|------------|----------|--------|------------|-------|
|          |   | 人員     | 年金額        | 1人当たり年金額 | 人員     | 年金額        | 1人当たり年金額 | 人員     | 年金額        | 1人当たり年金額 | 人員     | 年金額        | 1人当たり年金額 |        |            |       |
| 合計       |   | 19,177 | 15,285,544 | 797      | 18,329 | 15,315,794 | 836      | 17,581 | 14,705,524 | 831      | 16,753 | 14,170,284 | 846      | 15,912 | 13,950,920 | 877   |
| 退職年金     |   | 6,968  | 6,072,445  | 872      | 6,359  | 5,809,335  | 914      | 5,850  | 5,327,614  | 911      | 5,289  | 4,901,916  | 927      | 4,757  | 4,538,557  | 954   |
| 障害年金     |   | 18     | 2,970      | 165      | 17     | 3,046      | 179      | 17     | 3,046      | 179      | 17     | 3,169      | 186      | 17     | 3,243      | 191   |
| 遺族年金     |   | 10,242 | 6,359,100  | 621      | 10,050 | 6,550,334  | 652      | 9,879  | 6,432,841  | 651      | 9,675  | 6,422,802  | 664      | 9,425  | 6,523,927  | 693   |
| 公務傷病年金   |   | 430    | 1,002,495  | 2,331    | 414    | 1,023,494  | 2,472    | 396    | 979,186    | 2,473    | 386    | 982,176    | 2,544    | 372    | 988,184    | 2,656 |
| 公務傷病遺族年金 |   | 112    | 109,551    | 978      | 121    | 126,429    | 1,045    | 124    | 129,729    | 1,046    | 125    | 135,537    | 1,084    | 124    | 141,385    | 1,140 |
| 殉職年金     |   | 1,409  | 1,738,983  | 1,234    | 1,368  | 1,803,156  | 1,318    | 1,315  | 1,733,112  | 1,318    | 1,261  | 1,724,684  | 1,368    | 1,217  | 1,749,624  | 1,438 |

資料 国家公務員等共済組合連合会旧令年金部編

8 国家公務員等共済組合（公企体等組合）

第 121 表 国家公務員等共済組合適用状況—公企体等組合—

年度末現在

| 区 分              | 昭和56年度           | 57               | 58               | 59               | 60               |
|------------------|------------------|------------------|------------------|------------------|------------------|
| <b>組 合 員 数</b>   | <b>796,943</b>   | <b>781,463</b>   | <b>751,438</b>   | <b>720,449</b>   | <b>673,200</b>   |
| 国 鉄              | 422,254          | 409,679          | 383,546          | 358,483          | 318,152          |
| 短期組合員            | 46               | 50               | 45               | 25               | 12               |
| 長期組合員            | 404,607          | 388,814          | 358,950          | 333,326          | 280,498          |
| 船員組合員            | 1,917            | 1,723            | 1,419            | 1,255            | 920              |
| 任意継続組合員          | 15,578           | 19,009           | 23,047           | 23,786           | 36,629           |
| 継続長期組合員          | 106              | 83               | 85               | 91               | 93               |
| 日本電信電話(株)        | 335,464          | 333,275          | 330,687          | 326,557          | 321,245          |
| 普通組合員            | 328,675          | 325,000          | 320,244          | 314,788          | 307,457          |
| 船員組合員            | 267              | 268              | 279              | 264              | 261              |
| 特殊組合員            | 16               | 15               | 13               | 14               | 13               |
| 任意継続組合員          | 6,473            | 7,945            | 10,114           | 11,457           | 13,514           |
| 継続長期組合員          | 33               | 47               | 37               | 34               | 0                |
| 日本たばこ産業(株)       | 39,225           | 38,509           | 37,205           | 35,409           | 33,803           |
| 長期組合員            | 37,102           | 36,165           | 34,734           | 32,759           | 31,296           |
| 短期組合員            | 15               | 15               | 16               | 11               | 11               |
| 任意継続組合員          | 2,102            | 2,323            | 2,448            | 2,639            | 2,496            |
| 継続長期組合員          | 6                | 6                | 7                | 0                | 0                |
| <b>被 扶 養 者 数</b> | <b>1,225,424</b> | <b>1,197,931</b> | <b>1,159,250</b> | <b>1,146,984</b> | <b>1,105,322</b> |
| 国 鉄              | 707,548          | 673,786          | 634,563          | 619,439          | 582,790          |
| 日本電信電話(株)        | 468,035          | 476,366          | 479,700          | 483,602          | 479,650          |
| 日本たばこ産業(株)       | 49,841           | 47,779           | 44,987           | 43,943           | 42,882           |
| 組合員1人当たり被扶養者数    | 1.5              | 1.5              | 1.5              | 1.6              | 1.6              |
| 国 鉄              | 1.7              | 1.6              | 1.7              | 1.7              | 1.8              |
| 日本電信電話(株)        | 1.4              | 1.4              | 1.5              | 1.5              | 1.5              |
| 日本たばこ産業(株)       | 1.3              | 1.2              | 1.2              | 1.2              | 1.3              |
| <b>平均標準給与月額</b>  | <b>192,966</b>   | <b>202,621</b>   | <b>205,209</b>   | <b>213,227</b>   | <b>217,837</b>   |
| 国 鉄              | 196,923          | 205,004          | 208,645          | 214,411          | 209,937          |
| 日本電信電話(株)        | 188,027          | 199,699          | 200,977          | 212,048          | 225,241          |
| 日本たばこ産業(株)       | 192,616          | 202,562          | 207,398          | 212,113          | 221,830          |

注1 国鉄 短期組合員は短期給付のみ適用され、長期組合員、船員組合員は短期及び長期給付が適用される。  
 2 日本電信電話(株) 普通及び船員組合員は短期及び長期給付が適用され、特殊組合員は短期給付のみが適用される。  
 3 日本たばこ産業(株) 長期組合員は短期及び長期給付が適用され、短期組合員は短期給付のみが適用される。  
 4 任意継続組合員は退職後も引き続き短期給付の適用を受けることを希望した者、継続長期組合員は国家公務員又は地方公務員等として転出した後も引き続き長期給付の適用を受ける者である。

資料 日本国有鉄道、日本たばこ産業株式会社、日本電信電話株式会社調

第 122 表 国家公務員等共済組合短期部門給付決定状況—公企体等組合—

i) 保健給付 (金額 単位 千円)

| 区 分              | 昭和56年度            | 57                | 58                | 59                | 60                |
|------------------|-------------------|-------------------|-------------------|-------------------|-------------------|
| <b>合 計</b>       | <b>14,280,306</b> | <b>14,242,809</b> | <b>12,861,598</b> | <b>12,582,707</b> | <b>11,931,530</b> |
| 件数               | 148,793,971       | 153,502,799       | 131,823,090       | 128,227,907       | 122,427,982       |
| 金額               | 5,390,780         | 5,292,353         | 5,085,976         | 4,899,520         | 4,504,796         |
| <b>組 合 員 分</b>   | <b>71,081,698</b> | <b>73,165,380</b> | <b>74,179,482</b> | <b>70,147,196</b> | <b>61,623,426</b> |
| 件数               | 5,072,801         | 4,929,844         | 4,706,876         | 4,535,889         | 4,153,391         |
| 金額               | 16,222,215        | 15,711,317        | 14,674,539        | 13,643,589        | 11,655,774        |
| 診療費              | 68,114,154        | 69,950,401        | 70,883,067        | 67,184,224        | 58,941,355        |
| 薬剤支給             | 233,198           | 277,003           | 289,295           | 276,514           | 266,141           |
| 金額               | 1,842,231         | 1,689,502         | 1,800,182         | 1,521,401         | 1,203,845         |
| 療養費              | 49,520            | 51,802            | 57,074            | 54,824            | 51,704            |
| 金額               | 340,568           | 339,718           | 367,653           | 373,586           | 328,383           |
| 高額療養費            | .                 | .                 | .                 | 1,170             | 4,798             |
| 金額               | .                 | .                 | .                 | 48,261            | 189,557           |
| 看護料              | 575               | 542               | 498               | 378               | 433               |
| 金額               | 46,400            | 43,047            | 44,510            | 35,028            | 38,326            |
| 移送料              | 24                | 17                | 16                | 12                | 13                |
| 金額               | 1,044             | 509               | 730               | 697               | 583               |
| 出産費              | 5,524             | 4,774             | 4,301             | 3,757             | 2,932             |
| 金額               | 817,388           | 734,000           | 677,784           | 589,370           | 572,928           |
| 育児手当金            | 27,484            | 26,812            | 26,402            | 25,557            | 24,182            |
| 金額               | 65,962            | 64,349            | 63,365            | 61,336            | 58,037            |
| 埋葬料              | 1,654             | 1,559             | 1,514             | 1,419             | 1,202             |
| 金額               | 353,951           | 343,854           | 342,191           | 333,293           | 291,912           |
| <b>被 扶 養 者 分</b> | <b>8,889,526</b>  | <b>8,950,456</b>  | <b>7,775,622</b>  | <b>7,683,187</b>  | <b>7,426,734</b>  |
| 件数               | 77,712,273        | 80,337,419        | 57,643,608        | 58,080,711        | 60,804,556        |
| 金額               | 8,384,043         | 8,357,024         | 7,253,312         | 7,144,278         | 6,840,365         |
| 診療費              | 25,146,827        | 24,566,784        | 19,246,808        | 18,378,625        | 17,324,994        |
| 金額               | 69,369,251        | 71,664,642        | 50,850,181        | 51,338,556        | 52,495,509        |
| 薬剤支給             | 349,294           | 435,444           | 416,369           | 429,676           | 445,968           |
| 金額               | 983,006           | 1,250,320         | 990,041           | 1,003,177         | 1,040,095         |
| 療養費              | 51,801            | 57,642            | 52,460            | 56,471            | 77,654            |
| 金額               | 292,919           | 321,915           | 265,908           | 288,220           | 407,578           |
| 高額療養費            | 72,776            | 69,483            | 24,836            | 25,176            | 36,311            |
| 金額               | 2,604,421         | 2,574,846         | 1,197,250         | 1,206,095         | 1,786,842         |
| 看護料              | 2,842             | 2,742             | 543               | 390               | 382               |
| 金額               | 187,248           | 207,696           | 37,155            | 29,123            | 29,318            |
| 移送料              | 23                | 25                | 22                | 13                | 17                |
| 金額               | 766               | 494               | 475               | 547               | 743               |
| 配偶者出産費           | 22,791            | 22,666            | 22,703            | 22,339            | 21,610            |
| 金額               | 3,357,984         | 3,432,523         | 3,434,700         | 3,398,530         | 4,265,251         |
| 家族埋葬料            | 5,956             | 5,430             | 5,377             | 4,844             | 4,427             |
| 金額               | 916,678           | 884,983           | 867,898           | 816,463           | 779,220           |

注 昭和57年度以降は老人保健に係る給付分を除く。

## ii) 災害給付

(金額 単位 千円)

| 区     | 分        | 昭和56年度         | 57             | 58             | 59            | 60            |
|-------|----------|----------------|----------------|----------------|---------------|---------------|
| 合計    | 件数<br>金額 | 571<br>106,206 | 910<br>168,205 | 884<br>209,793 | 176<br>62,695 | 196<br>76,439 |
| 災害見舞金 | 件数<br>金額 | 512<br>96,405  | 853<br>157,874 | 828<br>200,053 | 127<br>52,185 | 162<br>69,521 |
| 弔慰金   | 件数<br>金額 | 34<br>6,115    | 35<br>7,949    | 30<br>5,348    | 31<br>7,245   | 14<br>3,047   |
| 家族弔慰金 | 件数<br>金額 | 25<br>3,686    | 17<br>2,382    | 26<br>4,392    | 18<br>3,266   | 20<br>3,871   |

## iii) 休業給付

(金額 単位 千円)

| 区     | 分        | 昭和56年度                     | 57                         | 58                         | 59                         | 60                         |
|-------|----------|----------------------------|----------------------------|----------------------------|----------------------------|----------------------------|
| 合計    | 件数<br>金額 | 10,504<br>668,303          | 9,253<br>630,572           | 8,450<br>562,249           | 7,778<br>536,421           | 7,109<br>501,592           |
| 傷病手当金 | 件数<br>金額 | 3,941<br>99,146<br>560,854 | 3,569<br>91,094<br>534,559 | 3,183<br>83,575<br>468,108 | 2,786<br>77,412<br>448,510 | 2,679<br>71,027<br>424,156 |
| 出産手当金 | 件数<br>金額 | 164<br>4,075<br>18,494     | 114<br>3,514<br>15,647     | 124<br>3,481<br>15,999     | 154<br>2,336<br>13,986     | 75<br>1,802<br>10,464      |
| 休業手当金 | 件数<br>金額 | 6,399<br>23,540<br>88,955  | 5,570<br>20,908<br>80,366  | 5,143<br>20,052<br>78,142  | 4,838<br>17,843<br>73,925  | 4,355<br>15,888<br>66,972  |

## iv) 附加給付

(金額 単位 千円)

| 区     | 分        | 昭和56年度               | 57                   | 58                   | 59                   | 60                   |
|-------|----------|----------------------|----------------------|----------------------|----------------------|----------------------|
| 合計    | 件数<br>金額 | 440,409<br>3,111,587 | 433,576<br>3,174,316 | 453,738<br>3,326,781 | 425,179<br>3,276,679 | 420,757<br>3,809,488 |
| 家族療養費 | 件数<br>金額 | 372,730<br>1,835,217 | 367,282<br>1,941,677 | 387,838<br>2,107,309 | 352,205<br>1,959,967 | 319,654<br>2,101,151 |
| 出産費   | 件数<br>金額 | 18,203<br>294,347    | 18,503<br>325,013    | 20,052<br>359,777    | 19,554<br>384,226    | 3,803<br>101,075     |
| 埋葬料   | 件数<br>金額 | 37<br>466            | 37<br>487            | 26<br>288            | 15<br>413            | 17<br>507            |
| 家族埋葬料 | 件数<br>金額 | 696<br>10,013        | 542<br>8,347         | 416<br>7,130         | 319<br>5,149         | 306<br>7,706         |
| その他   | 件数<br>金額 | 48,743<br>971,524    | 47,212<br>898,792    | 45,406<br>852,277    | 53,086<br>926,924    | 96,977<br>1,599,049  |

注 出席費には配偶者分を含む。

資料 日本国有鉄道、日本たばこ産業株式会社、日本電信電話株式会社調

## 第123表 国家公務員等共済組合短期部門療養の給付

及び家族療養費決定状況(診療費分) — 公企体等組合 —

(金額 単位 千円)

| 区     | 分  | 昭和56年度     | 57         | 58         | 59         | 60         |
|-------|----|------------|------------|------------|------------|------------|
| 組合員分  | 件数 | 5,072,801  | 4,929,844  | 4,706,876  | 4,535,889  | 4,153,391  |
|       | 日数 | 16,222,215 | 15,711,317 | 14,674,539 | 13,643,589 | 11,655,774 |
|       | 金額 | 68,114,154 | 69,950,401 | 70,883,067 | 67,184,224 | 58,941,355 |
| 一般診療  | 件数 | 4,196,967  | 4,057,549  | 3,862,329  | 3,712,741  | 3,409,846  |
|       | 日数 | 13,456,074 | 12,956,311 | 11,986,468 | 11,077,799 | 9,399,619  |
|       | 金額 | 56,572,906 | 57,860,197 | 58,645,756 | 55,563,377 | 49,125,590 |
| 入院    | 件数 | 105,453    | 99,752     | 96,923     | 91,689     | 84,503     |
|       | 日数 | 1,630,234  | 1,533,878  | 1,504,530  | 1,429,411  | 1,268,030  |
|       | 金額 | 20,129,515 | 20,502,130 | 20,965,143 | 20,537,230 | 18,686,339 |
| 入院外   | 件数 | 4,091,514  | 3,957,797  | 3,765,406  | 3,621,052  | 3,325,343  |
|       | 日数 | 11,825,840 | 11,422,433 | 10,481,938 | 9,648,388  | 8,131,589  |
|       | 金額 | 36,443,391 | 37,358,067 | 37,680,613 | 35,026,147 | 30,439,251 |
| 歯科診療  | 件数 | 875,834    | 872,295    | 844,547    | 823,148    | 743,545    |
|       | 日数 | 2,766,141  | 2,755,006  | 2,688,071  | 2,565,790  | 2,256,155  |
|       | 金額 | 11,541,248 | 12,090,204 | 12,237,311 | 11,620,847 | 9,815,765  |
| 被扶養者分 | 件数 | 8,384,043  | 8,357,024  | 7,253,312  | 7,144,278  | 6,840,365  |
|       | 日数 | 25,146,827 | 24,566,784 | 19,246,808 | 18,378,625 | 17,324,994 |
|       | 金額 | 69,369,251 | 71,664,642 | 50,850,181 | 51,338,556 | 52,495,509 |
| 一般診療  | 件数 | 6,990,271  | 6,952,973  | 5,934,950  | 5,863,346  | 5,617,679  |
|       | 日数 | 21,340,752 | 20,794,543 | 15,728,031 | 15,028,646 | 14,109,576 |
|       | 金額 | 60,497,940 | 62,392,021 | 42,044,378 | 42,652,087 | 43,405,001 |
| 入院    | 件数 | 177,388    | 177,758    | 133,032    | 130,627    | 118,380    |
|       | 日数 | 3,133,962  | 3,146,061  | 1,741,479  | 1,648,608  | 1,526,258  |
|       | 金額 | 27,060,075 | 28,407,319 | 16,531,243 | 16,713,097 | 17,324,363 |
| 入院外   | 件数 | 6,812,883  | 6,775,215  | 5,801,918  | 5,732,719  | 5,499,299  |
|       | 日数 | 18,206,790 | 17,648,482 | 13,936,602 | 13,380,043 | 12,583,318 |
|       | 金額 | 33,437,865 | 33,984,702 | 25,513,135 | 25,938,990 | 26,080,638 |
| 歯科診療  | 件数 | 1,393,772  | 1,404,051  | 1,318,362  | 1,280,932  | 1,222,636  |
|       | 日数 | 3,806,075  | 3,772,241  | 3,518,727  | 3,349,979  | 3,215,418  |
|       | 金額 | 8,871,311  | 9,272,621  | 8,805,803  | 8,686,469  | 9,090,508  |

注 第122表の注参照

資料 日本国有鉄道、日本たばこ産業株式会社、日本電信電話株式会社調

第124表 国家公務員等共済組合短期部門給付諸率—公企体等組合—

i) 保健給付

| 区           | 分            | 昭和56年度  | 57      | 58      | 59      | 60      |
|-------------|--------------|---------|---------|---------|---------|---------|
| 組 合 員       | 組合員1,000人当件数 | 6,366   | 6,310   | 6,265   | 6,252   | 6,003   |
|             | 組合員1人当金額     | 85,484  | 89,528  | 94,346  | 92,595  | 85,190  |
|             | 診療1件当金額      | 13,427  | 14,189  | 15,059  | 14,812  | 14,191  |
| 診 療         | 診療1件当日数      | 3.2     | 3.2     | 3.1     | 3.0     | 2.8     |
|             | 組合員1,000人当件数 | 5,267   | 5,193   | 5,141   | 5,117   | 4,929   |
|             | 組合員1人当金額     | 71,000  | 74,054  | 78,058  | 76,578  | 71,003  |
| 一 般 診 療     | 診療1件当金額      | 13,479  | 14,260  | 15,184  | 14,966  | 14,407  |
|             | 診療1件当日数      | 3.2     | 3.2     | 3.1     | 3.0     | 2.8     |
|             | 組合員1,000人当件数 | 132     | 128     | 129     | 126     | 122     |
| 入 院         | 組合員1人当金額     | 25,263  | 26,240  | 27,905  | 28,305  | 27,009  |
|             | 診療1件当金額      | 190,886 | 205,531 | 216,307 | 223,988 | 221,135 |
|             | 診療1件当日数      | 15.5    | 15.4    | 15.5    | 15.6    | 15.0    |
| 入 院 外       | 組合員1,000人当件数 | 5,135   | 5,065   | 5,012   | 4,991   | 4,806   |
|             | 組合員1人当金額     | 45,737  | 47,814  | 50,153  | 48,273  | 43,994  |
|             | 診療1件当金額      | 8,907   | 9,439   | 10,007  | 9,673   | 9,153   |
| 歯 科 診 療     | 診療1件当日数      | 2.9     | 2.9     | 2.8     | 2.7     | 2.4     |
|             | 組合員1,000人当件数 | 1,099   | 1,116   | 1,124   | 1,135   | 969     |
|             | 組合員1人当金額     | 14,485  | 15,474  | 16,288  | 16,016  | 14,186  |
| 看 護 費       | 診療1件当金額      | 13,178  | 13,860  | 14,490  | 14,118  | 13,201  |
|             | 診療1件当日数      | 3.2     | 3.2     | 3.2     | 3.1     | 3.0     |
|             | 組合員1,000人当日数 | 13.3    | 12.7    | 12.7    | 10.2    | 14.2    |
| 出 産 費       | 1日当金額        | 4,376   | 4,338   | 4,663   | 4,769   | 4,017   |
|             | 組合員1,000人当件数 | 6.9     | 6.1     | 5.7     | 5.2     | 4.2     |
| 被 診 費       | 組合員1,000人当件数 | 2.1     | 2.0     | 2.0     | 2.0     | 1.7     |
|             | 養 者          |         |         |         |         |         |
| 一 般 診 療     | 組合員1,000人当件数 | 10,522  | 10,696  | 9,654   | 9,846   | 9,887   |
|             | 組合員1人当金額     | 87,060  | 91,722  | 67,682  | 70,755  | 75,876  |
|             | 診療1件当金額      | 8,274   | 8,575   | 7,011   | 7,186   | 7,674   |
| 診 療         | 診療1件当日数      | 3.0     | 2.9     | 2.7     | 2.6     | 2.5     |
|             | 組合員1,000人当件数 | 8,773   | 8,899   | 7,900   | 8,081   | 8,120   |
|             | 組合員1人当金額     | 75,926  | 79,854  | 55,961  | 58,783  | 62,737  |
| 入 院         | 診療1件当金額      | 7,216   | 8,973   | 7,084   | 7,274   | 7,727   |
|             | 診療1件当日数      | 3.1     | 3.0     | 2.7     | 2.6     | 2.5     |
|             | 組合員1,000人当件数 | 223     | 228     | 177     | 180     | 171     |
| 入 院 外       | 組合員1人当金額     | 33,961  | 36,358  | 22,003  | 23,034  | 25,040  |
|             | 診療1件当金額      | 152,547 | 159,809 | 124,265 | 127,945 | 146,345 |
|             | 診療1件当日数      | 17.7    | 17.7    | 13.1    | 12.6    | 12.9    |
| 歯 科 診 療     | 組合員1,000人当件数 | 8,550   | 8,671   | 7,722   | 7,901   | 7,949   |
|             | 組合員1人当金額     | 41,965  | 43,496  | 33,958  | 35,749  | 37,697  |
|             | 診療1件当金額      | 4,908   | 5,016   | 4,397   | 4,525   | 4,743   |
| 看 護 費       | 診療1件当日数      | 2.7     | 2.6     | 2.4     | 2.3     | 2.3     |
|             | 組合員1,000人当件数 | 1,749   | 1,797   | 1,755   | 1,766   | 1,767   |
|             | 組合員1人当金額     | 11,134  | 11,868  | 11,721  | 11,971  | 13,139  |
| 配 偶 者 出 産 費 | 診療1件当金額      | 6,365   | 6,604   | 6,679   | 6,781   | 7,435   |
|             | 診療1件当日数      | 2.7     | 2.7     | 2.7     | 2.6     | 2.6     |
|             | 組合員1,000人当日数 | 82.0    | 86.6    | 15.1    | 12.1    | 13.3    |
| 家 族 葬 料     | 1日当金額        | 2,867   | 3,069   | 3,278   | 3,347   | 3,277   |
|             | 組合員1,000人当件数 | 28.6    | 29.0    | 30.2    | 30.8    | 31.2    |
| 家 族 葬 料     | 組合員1,000人当件数 | 7.5     | 6.9     | 7.2     | 6.7     | 6.4     |

注 第122表の注参照

ii) 災 給 付

| 区         | 分            | 昭和56年度  | 57      | 58      | 59      | 60      |
|-----------|--------------|---------|---------|---------|---------|---------|
| 災 害 見 舞 金 | 組合員1,000人当件数 | 0.6     | 1.1     | 1.1     | 0.2     | 0.2     |
|           | 1件当金額        | 188,291 | 184,002 | 241,610 | 410,904 | 429,139 |
| 弔 慰 金     | 組合員1,000人当件数 | 0.0     | 0.0     | 0.0     | 0.0     | 0.0     |
|           | 1件当金額        | 179,853 | 227,114 | 178,267 | 238,696 | 217,642 |
| 家 族 弔 慰 金 | 組合員1,000人当件数 | 0.0     | 0.0     | 0.0     | 0.0     | 0.0     |
|           | 1件当金額        | 147,440 | 140,118 | 168,923 | 181,486 | 193,565 |

iii) 休 業 給 付

| 区         | 分            | 昭和56年度 | 57    | 58    | 59    | 60    |
|-----------|--------------|--------|-------|-------|-------|-------|
| 傷 病 手 当 金 | 組合員1,000人当件数 | 4.9    | 4.6   | 4.2   | 3.9   | 4.0   |
|           | 1件当日数        | 25.2   | 25.5  | 26.3  | 27.8  | 26.5  |
|           | 1日当金額        | 5,657  | 5,868 | 5,601 | 5,794 | 5,972 |
| 出 産 手 当 金 | 組合員1,000人当件数 | 0.2    | 0.1   | 0.2   | 0.2   | 0.1   |
|           | 1件当日数        | 24.8   | 30.8  | 28.1  | 15.2  | 24.0  |
|           | 1日当金額        | 4,538  | 4,453 | 4,596 | 5,988 | 5,807 |
| 休 業 手 当 金 | 組合員1,000人当件数 | 8.0    | 7.1   | 6.8   | 6.7   | 6.5   |
|           | 1件当日数        | 3.7    | 3.8   | 3.9   | 3.7   | 3.6   |
|           | 1日当金額        | 3,779  | 3,844 | 3,897 | 4,143 | 4,215 |

資料 日本国有鉄道、日本たばこ産業株式会社、日本電信電話株式会社調

第 125 表 国家公務員等共済組合長期部門支給決定状況—公企体等組合—

(金額 単位 千円)

| 区  | 分    | 昭和56年度      | 57          | 58          | 59          | 60          |
|----|------|-------------|-------------|-------------|-------------|-------------|
| 合  | 計    | 1,688,981   | 1,802,962   | 1,843,759   | 2,058,630   | 2,124,499   |
|    | 件数   |             |             |             |             |             |
|    | 金額   | 633,688,847 | 725,739,068 | 813,326,582 | 883,042,390 | 972,221,917 |
| 長期 | 給付   |             |             |             |             |             |
|    | 件数   | 1,666,092   | 1,780,666   | 1,822,237   | 2,037,578   | 2,122,359   |
|    | 金額   | 625,201,222 | 716,779,500 | 804,434,188 | 874,117,184 | 963,176,650 |
| 退職 | 年金   |             |             |             |             |             |
|    | 件数   | 1,142,217   | 1,227,254   | 1,256,238   | 1,380,741   | 1,404,553   |
|    | 金額   | 511,507,817 | 587,248,825 | 659,107,277 | 697,516,357 | 743,979,967 |
| 減額 | 退職年金 |             |             |             |             |             |
|    | 件数   | 108,983     | 122,115     | 131,819     | 189,534     | 243,311     |
|    | 金額   | 27,864,069  | 34,572,688  | 44,075,418  | 69,082,517  | 103,796,799 |
| 通算 | 退職年金 |             |             |             |             |             |
|    | 件数   | 771         | 925         | 888         | 1,058       | 1,484       |
|    | 金額   | 167,425     | 215,590     | 256,998     | 302,172     | 459,993     |
| 退職 | 一時金  |             |             |             |             |             |
|    | 件数   | 2           | 1           | —           | —           | —           |
|    | 金額   | 33          | 4,273       | —           | —           | —           |
| 返還 | 一時金  |             |             |             |             |             |
|    | 件数   | —           | 3           | 1           | —           | 2           |
|    | 金額   | —           | 6,916       | 7,888       | —           | 2,148       |
| 障害 | 年金   |             |             |             |             |             |
|    | 件数   | 16,807      | 17,237      | 16,917      | 17,962      | 17,784      |
|    | 金額   | 4,409,376   | 4,938,128   | 5,308,438   | 5,626,609   | 6,156,733   |
| 障害 | 一時金  |             |             |             |             |             |
|    | 件数   | 11          | 6           | 3           | 6           | 4           |
|    | 金額   | 12,663      | 8,277       | 4,307       | 9,318       | 6,131       |
| 遺族 | 年金   |             |             |             |             |             |
|    | 件数   | 397,270     | 413,080     | 416,316     | 448,184     | 455,140     |
|    | 金額   | 81,234,456  | 89,768,616  | 95,662,426  | 101,550,236 | 108,750,717 |
| 通算 | 遺族年金 |             |             |             |             |             |
|    | 件数   | 28          | 40          | 50          | 85          | 73          |
|    | 金額   | 3,543       | 5,010       | 7,280       | 12,387      | 13,042      |
| 遺族 | 一時金  |             |             |             |             |             |
|    | 件数   | —           | —           | —           | —           | —           |
|    | 金額   | —           | —           | —           | —           | —           |
| 死亡 | 一時金  |             |             |             |             |             |
|    | 件数   | 3           | 5           | 4           | 8           | 8           |
|    | 金額   | 1,840       | 11,178      | 3,514       | 17,589      | 11,120      |
| 重複 | 一時金  |             |             |             |             |             |
|    | 件数   | —           | —           | 1           | —           | —           |
|    | 金額   | —           | —           | 641         | —           | —           |
| 公務 | 災害給付 |             |             |             |             |             |
|    | 件数   | 22,889      | 22,296      | 21,522      | 21,052      | 20,140      |
|    | 金額   | 8,487,625   | 8,959,568   | 8,892,394   | 8,925,207   | 9,045,267   |

注 本表における各種年金の件数は、年4回の支払件数の合計である。  
資料 日本国有鉄道、日本たばこ産業株式会社、日本電信電話株式会社調

第 126 表 国家公務員等共済組合年金受給権者状況—公企体等組合—

i) 新規裁定分 (金額 単位 千円)

| 区         | 分      | 昭和56年度                 | 57                     | 58                     | 59                     | 60                       |
|-----------|--------|------------------------|------------------------|------------------------|------------------------|--------------------------|
| 合         | 計      | 39,098<br>71,842,607   | 40,693<br>80,864,920   | 44,905<br>95,473,646   | 41,590<br>85,173,120   | 74,725<br>164,077,287    |
| 退職        | 年金     | 28,649<br>59,710,375   | 29,859<br>67,088,576   | 32,348<br>77,399,853   | 20,194<br>47,579,889   | 29,881<br>73,091,905     |
| 減額        | 退職年金   | 3,119<br>5,130,664     | 3,700<br>6,471,026     | 5,434<br>10,472,864    | 13,356<br>28,875,688   | 35,259<br>78,687,633     |
| 通算        | 退職年金   | 70<br>34,883           | 69<br>44,626           | 86<br>50,906           | 94<br>68,807           | 393<br>161,852           |
| 船員        | 年金     | —<br>—                 | —<br>—                 | —<br>—                 | 9<br>15,912            | 1,282<br>2,873,160       |
| 障害        | 年金     | 268<br>545,553         | 268<br>571,370         | 233<br>507,571         | 255<br>575,876         | 318<br>749,804           |
| 遺族        | 年金     | 6,986<br>6,420,180     | 6,790<br>6,687,086     | 6,797<br>7,040,214     | 7,670<br>8,052,392     | 7,585<br>8,510,272       |
| 通算        | 遺族年金   | 6<br>952               | 7<br>2,236             | 7<br>2,238             | 12<br>4,556            | 7<br>2,661               |
| ii) 年度末現在 |        |                        |                        |                        |                        |                          |
| 区         | 分      | 昭和56年度                 | 57                     | 58                     | 59                     | 60                       |
| 合         | 計      | 415,263<br>654,912,017 | 443,713<br>751,934,871 | 476,547<br>832,749,364 | 505,189<br>903,080,372 | 565,428<br>1,048,996,302 |
| 退職        | 年金     | 278,681<br>525,285,682 | 300,356<br>605,825,786 | 324,758<br>672,089,531 | 335,629<br>706,232,729 | 356,136<br>764,650,947   |
| 減額        | 退職年金   | 25,950<br>29,809,527   | 29,308<br>37,333,310   | 34,342<br>47,433,797   | 47,270<br>76,346,086   | 81,160<br>153,497,086    |
| 通算        | 退職年金   | 351<br>185,689         | 412<br>235,915         | 489<br>281,746         | 565<br>338,462         | 939<br>497,353           |
| 障害        | 年金     | 4,285<br>4,624,593     | 4,276<br>5,093,772     | 4,326<br>5,343,925     | 4,400<br>5,688,625     | 4,563<br>6,207,772       |
| 遺族        | 年金     | 99,648<br>85,251,505   | 103,474<br>93,711,000  | 107,059<br>98,334,420  | 111,954<br>105,235,591 | 116,253<br>112,012,522   |
| 通算        | 遺族年金   | 16<br>3,360            | 22<br>6,113            | 28<br>8,039            | 40<br>12,686           | 47<br>15,346             |
| 船員        | 年金     | —<br>—                 | —<br>—                 | —<br>—                 | 9<br>16,900            | 1,237<br>2,837,633       |
| 公務        | 傷病年金   | 1,979<br>4,605,074     | 1,888<br>4,726,430     | 1,831<br>4,599,024     | 1,775<br>4,607,667     | 1,719<br>4,685,996       |
| 殉職        | 年金     | 3,451<br>4,260,966     | 3,073<br>4,055,142     | 2,823<br>3,725,154     | 2,652<br>3,628,716     | 2,471<br>3,558,180       |
| 公務        | 傷病遺族年金 | 902<br>885,621         | 904<br>947,402         | 891<br>933,728         | 895<br>972,910         | 903<br>1,031,457         |

資料 日本国有鉄道、日本たばこ産業株式会社、日本電信電話株式会社調



第127表 国家公務員等共済組合長期部門1人当たり金額—公企体等組合—

Table with 6 columns: 区, 分, 昭和56年度, 57, 58, 59, 60. Rows include 年金 (新, 退減通船障遺通算遺), 現職年, 在職年, 退職年, 一時金, 退職金.

資料 日本国有鉄道、日本たばこ産業株式会社、日本電信電話株式会社調

第128表 国家公務員等共済組合短期経理状況—公企体等組合—

(単位 千円)

Table with 6 columns: 区, 分, 昭和56年度, 57, 58, 59, 60. Rows include 利益 (利息及配当), 損失 (短期給付, 退職給付, 雑償), 退職金.

資料 日本国有鉄道、日本たばこ産業株式会社、日本電信電話株式会社調

第129表 国家公務員等共済組合長期経理状況—公企体等組合—

i) 公企体等合計

(単位 千円)

Table with 6 columns: 区, 分, 昭和56年度, 57, 58, 59, 60. Rows include 利益 (利息及配当), 損失 (長期給付, 退職給付, 雑償), 退職金.

注1 負担金繰上額の( )内は追加費用の再掲である。その他の部分は公的負担分と事業主負担分である。

注2 責任準備金についての取扱いが国鉄、日本たばこ産業と日本電信電話とでは異なるため合計は計上しないこととした。

資料 日本国有鉄道、日本たばこ産業株式会社、日本電信電話株式会社調

ii) 昭和60年度公企体等別内訳

(単位 千円)

| 区 分           | 国 鉄           | 日本電信電話㈱       | 日本たばこ産業㈱     | 計             |
|---------------|---------------|---------------|--------------|---------------|
| 利 益           | 755,201,568   | 315,711,149   | 53,694,387   | 1,124,607,104 |
| 負 担 金         | (458,103,736) | (81,544,851)  | (27,698,667) | (567,347,254) |
| 掛 金           | 599,856,621   | 156,313,825   | 38,983,702   | 795,154,148   |
| 長期財調交付金       | 82,834,009    | 59,177,180    | 7,654,170    | 149,665,359   |
| 利息及び配当金       | 17,088,000    | —             | —            | 17,088,000    |
| 貸 貸 料         | 36,944,489    | 83,664,521    | 6,994,339    | 127,603,349   |
| 雑 収 入         | —             | 16,175,976    | —            | 16,175,976    |
| 財産処分利益        | —             | 81,087        | —            | 81,087        |
| 償 還 差 益       | —             | 298,009       | —            | 298,009       |
| その他の他         | —             | —             | 62,176       | 62,176        |
| 当期不足金         | —             | 550           | —            | 550           |
| 損 失           | 18,478,449    | —             | —            | 18,478,449    |
| 長期給付金         | 755,059,712   | 315,711,149   | 53,694,387   | 1,124,607,104 |
| 退職給付金         | 755,059,712   | 174,287,510   | 42,874,696   | 972,221,918   |
| 障害給付金         | 655,696,980   | 154,621,347   | 37,716,487   | 848,034,814   |
| 遺族給付金         | 4,614,635     | 1,304,737     | 243,493      | 6,162,865     |
| 公務災害給付金       | 85,948,641    | 18,132,583    | 4,897,748    | 108,978,972   |
| 重復一時金         | 8,799,456     | 228,843       | 16,968       | 9,045,267     |
| 長期財調拠出金       | —             | —             | —            | —             |
| 旅 務 費         | —             | 8,455,000     | 913,000      | 9,368,000     |
| 諸 謝 金         | —             | 3,703         | —            | 3,703         |
| 負 担 金         | —             | —             | —            | —             |
| 保 險 料         | 141,856       | 1,459,879     | —            | 1,601,735     |
| 賃 料 金         | —             | 1,373         | —            | 1,373         |
| 雑 費           | —             | 108,092       | —            | 108,092       |
| 償 還 差 損       | —             | —             | 84,620       | 84,620        |
| 当期利益金         | —             | 131,394,792   | 9,822,071    | 141,216,863   |
| 年度末現在責任準備金    | —             | 1,459,918,642 | 98,923,195   | 1,558,841,837 |
| 年度末現在責任準備金引当金 | —             | —             | —            | —             |

注 負担金額上段の( )内は追加費用の再掲である。その他の部分は公的負担分と事業主負担分である。  
資料 日本国有鉄道、日本たばこ産業株式会社、日本電信電話株式会社調

第 130 表 国家公務員等共済組合業務経理状況—公企体等組合—

(単位 千円)

| 区 分           | 昭和56年度  | 57      | 58      | 59      | 60      |
|---------------|---------|---------|---------|---------|---------|
| 利 益           | 340,300 | 326,636 | 314,895 | 297,127 | 777,886 |
| 負補利息及当期       | 262,634 | 269,383 | 242,904 | 230,312 | 356,026 |
| 補助配当金         | 19,770  | 15,657  | 26,304  | 20,770  | 341,278 |
| 入 金           | 40,580  | 41,596  | 45,687  | 46,044  | 26,212  |
| 受 取 分         | 17,316  | —       | —       | —       | 47,000  |
| 差 足           | —       | —       | —       | —       | 7,371   |
| 損 失           | 340,300 | 326,636 | 314,895 | 297,127 | 777,886 |
| 職厚旅事務所        | 2,622   | 2,837   | 2,898   | —       | 12,348  |
| 員 生 給         | 168     | 185     | 195     | —       | 15      |
| 厚 旅 務 所       | 50,515  | 48,472  | 42,649  | 31,445  | 53,423  |
| 減 修 繕 費       | 162,694 | 145,619 | 137,006 | 98,227  | 480,621 |
| 普 食 貨 通 雑 財 当 | 317     | 237     | 172     | 117     | 217     |
| 諸 費           | 93      | 15      | 101     | 60      | —       |
| 雑 費           | 51,692  | 51,823  | 53,706  | 52,912  | 56,046  |
| 普 食 貨 通 雑 財 当 | 330     | 358     | 438     | —       | 1,530   |
| 信 運 搬         | 15,578  | 10,624  | 9,841   | 7,696   | 8,267   |
| 産 処 分 益       | 27,572  | 24,921  | 23,499  | 18,745  | 15,096  |
| 利 益           | 18,397  | 20,273  | 20,781  | 27,712  | —       |
| 産 利 益         | 3,859   | 11,256  | 9,727   | 8,056   | 67,052  |
| 期 利 益         | 4       | 72      | 30      | 176     | 4       |
| 当 期 利 益       | 6,459   | 9,944   | 13,852  | 51,981  | 83,267  |

資料 日本国有鉄道、日本たばこ産業株式会社、日本電信電話株式会社調

第 131 表 国家公務員等共済組合保健経理状況—公企体等組合—

(単位 千円)

| 区 分           | 昭和56年度    | 57        | 58         | 59        | 60        |
|---------------|-----------|-----------|------------|-----------|-----------|
| 利 益           | 7,872,043 | 8,610,799 | 11,300,676 | 8,819,701 | 8,471,236 |
| 負掛利息及当期       | 2,705,039 | 2,772,809 | 2,719,484  | 2,801,034 | 2,725,406 |
| 掛 金           | 2,856,913 | 2,965,241 | 2,970,371  | 3,089,756 | 3,046,519 |
| 入 金           | 557,976   | 578,288   | 848,671    | 720,252   | 719,161   |
| 受 取 分         | 169,449   | 652,000   | 1,931,117  | 308,000   | —         |
| 差 足           | 1,573,853 | 1,632,191 | 1,751,030  | 1,802,196 | 1,855,446 |
| 入 金           | 32        | 7,000     | 1,076,242  | 216       | 92,081    |
| 受 取 分         | 4,595     | 3,271     | 3,761      | 16,350    | 32,622    |
| 差 足           | —         | —         | —          | —         | —         |
| 損 失           | 4,186     | —         | —          | 81,898    | —         |
| 職厚旅事務所        | 7,872,043 | 8,610,799 | 11,300,676 | 8,819,701 | 8,471,236 |
| 員 生 給         | 1,086,776 | 1,086,034 | 1,112,893  | 1,142,852 | 1,240,519 |
| 厚 旅 務 所       | 445,314   | 461,918   | 434,574    | 1,902,520 | 1,707,649 |
| 減 修 繕 費       | 39,984    | 38,381    | 36,625     | 33,000    | 29,348    |
| 普 食 貨 通 雑 財 当 | 31,964    | 27,956    | 40,909     | 32,654    | 30,214    |
| 諸 費           | 4,651,297 | 4,547,688 | 4,943,748  | 3,696,988 | 3,534,325 |
| 雑 費           | 101,537   | 152,064   | 73,222     | 335,484   | 356,890   |
| 産 利 益         | 1,515,171 | 2,296,758 | 4,658,705  | 1,676,204 | 1,572,291 |

注 日本たばこ産業株式会社については宿泊経理を掲げた。

資料 日本国有鉄道、日本たばこ産業株式会社、日本電信電話株式会社調

第 132 表 国家公務員等共済組合等所要財源率

昭和61年4月1日現在

(単位 %) )

| 区 分   | 短 期 給 付   |           |             | 長 期 給 付      |       |       |
|-------|-----------|-----------|-------------|--------------|-------|-------|
|       | 組員掛金率     | 国庫(地方)負担率 | 計           | 組員掛金率        | 国庫負担率 | 整理資源率 |
| 衆議院   | 28.85     | 28.85     | 57.7        |              |       |       |
| 参議院   | 28.55     | 28.55     | 57.1        |              |       |       |
| 総務省   | 40.60     | 40.60     | 81.2        |              |       |       |
| 外務省   | 36.70     | 36.70     | 73.4        |              |       |       |
| 大蔵省   | 28.40     | 28.40     | 56.8        |              |       |       |
| 文部省   | 9.95      | 9.95      | 19.9        |              |       |       |
| 農林産省  | 36.55     | 36.55     | 73.1        |              |       |       |
| 通商産業省 | 33.40     | 33.40     | 66.8        |              |       |       |
| 厚生省   | 39.90     | 39.90     | 79.8        | 一 般 組員 61.3  | 61.7  |       |
| 労働省   | 31.70     | 31.70     | 63.4        | 任 期 自衛官 37.5 | 38.4  |       |
| 厚生省   | 36.60     | 36.60     | 73.2        | 非任期自衛官 77.1  | 78.4  |       |
| 労働省   | 31.50     | 31.50     | 63.0        |              |       |       |
| 労働省   | 31.20     | 31.20     | 62.4        |              |       |       |
| 労働省   | 37.40     | 37.40     | 74.8        |              |       |       |
| 労働省   | 36.10     | 36.10     | 72.2        |              |       |       |
| 労働省   | 34.40     | 34.40     | 68.8        |              |       |       |
| 労働省   | 39.30     | 39.30     | 78.6        |              |       |       |
| 労働省   | 33.90     | 33.90     | 67.8        |              |       |       |
| 労働省   | (制服22.85) | (制服22.85) | (制服45.7)    |              |       |       |
| 労働省   | (文官37.40) | (文官37.40) | (文官74.8)    |              |       |       |
| 労働省   | 38.35     | 38.35     | 76.7        |              |       |       |
| 労働省   | 41.40     | 41.40     | 82.8        |              |       |       |
| 労働省   | 50.50     | 50.50     | 101.0       |              |       |       |
| 労働省   | 38.90     | 38.90     | 77.8        |              |       |       |
| 労働省   | 37.05     | 37.05     | 74.1        |              |       |       |
| 労働省   | 40.00     | 40.00     | 80.0        | 84.95        | 84.95 |       |
| 労働省   | 33.90     | 33.90     | 67.8        | 58.2         | 58.2  |       |
| 労働省   | 36.65     | 36.65     | 73.3        | 70.65        | 70.65 |       |
| 労働省   | 42.75     | 42.75     | 85.5        | 69.0         | 84.3  |       |
| 労働省   | 39.85     | 39.85     | 79.7        | 72.5         | 73.5  |       |
| 労働省   | 45.85     | 45.85     | 91.7        | 73.0         | 74.0  |       |
| 労働省   | 42.5      | 42.5      | 85          | 69.0         | 84.3  |       |
| 労働省   | 52.4~62.7 | 52.4~62.7 | 104.8~125.4 | 69.0         | 84.3  |       |
| 労働省   | 45~53     | 45~53     | 90~106      | 69.0         | 84.3  |       |
| 労働省   | 38~60.34  | 38~60.34  | 76~120.68   | 69.0         | 84.3  |       |
| 労働省   | —         | —         | —           | 68.0         | 84.3  |       |

注 1 地方公務員における短期給付は、指定都市職員共済組合については札幌市職員組合及び名古屋市長官舎職員共済組合（名古屋市長官舎職員に限る。）に係る率並びに都市職員については北海道都市職員共済組合及び仙台市職員共済組合に係る率である。また、長期給付は、一般組員に係る率である。  
 2 短期給付の財源率には福祉財源を含む。  
 資料 大蔵省主計局、自治省及び各共済組合

9 地方公務員等共済組合

第 133 表 地方公務員等共済組合適用状況

年度末現在

| 区 分             | 組員数     | 組 合 員 数   |           |     |         |        | 被扶養者数        | 組員 1 人当たり本俸月額 |         |         |         |         |         |         |
|-----------------|---------|-----------|-----------|-----|---------|--------|--------------|---------------|---------|---------|---------|---------|---------|---------|
|                 |         | 合計        | 短期長期      | 短期  | 長期      | 任継     |              | 平均            | 短期長期    | 短期      | 長期      | 任継      | 継続長期    |         |
| 昭和55年度          | 923,297 | 923,297   | 2,843,667 | 158 | 395,125 | 57,990 | 923,901,342  | 1.3           | 203,886 | 204,766 | 260,911 | 199,039 | 193,552 | 225,424 |
|                 |         |           |           |     |         |        | (50,415)     | (0.9)         |         |         |         |         |         |         |
| 56              | 923,340 | 923,340   | 2,875,440 | 149 | 397,670 | 66,721 | 1753,932,901 | 1.3           | 215,448 | 216,403 | 279,463 | 210,638 | 202,772 | 239,635 |
|                 |         |           |           |     |         |        | (55,712)     | (0.8)         |         |         |         |         |         |         |
| 57              | 923,368 | 923,368   | 2,892,860 | 136 | 398,813 | 76,941 | 1813,922,618 | 1.3           | 217,576 | 218,060 | 290,640 | 215,191 | 211,533 | 249,122 |
|                 |         |           |           |     |         |        | (62,447)     | (0.8)         |         |         |         |         |         |         |
| 58              | 923,380 | 923,380   | 2,898,353 | 127 | 399,155 | 81,354 | 1693,933,079 | 1.3           | 223,581 | 224,259 | 302,969 | 220,230 | 215,676 | 257,000 |
|                 |         |           |           |     |         |        | (65,322)     | (0.8)         |         |         |         |         |         |         |
| 59              | 923,382 | 923,382   | 2,898,364 | 112 | 399,932 | 84,418 | 1633,940,321 | 1.3           | 232,726 | 233,304 | 314,071 | 231,185 | 220,010 | 272,245 |
|                 |         |           |           |     |         |        | (67,585)     | (0.8)         |         |         |         |         |         |         |
| 60              | 923,382 | 923,382   | 2,898,738 | 94  | 398,454 | 86,671 | 1423,947,809 | 1.3           | 246,037 | 246,896 | 332,213 | 244,005 | 226,440 | 289,514 |
|                 |         |           |           |     |         |        | (68,211)     | (0.8)         |         |         |         |         |         |         |
| 地方職員共済組合        | 1       | 382,305   | 375,243   | —   | —       | 6,973  | 591,636      | 1.5           | 250,719 | 251,269 | —       | —       | 220,542 | 293,652 |
|                 |         |           |           |     |         |        | (6,098)      | (0.9)         |         |         |         |         |         |         |
| 警察共済組合          | 1       | 260,329   | 256,024   | 3   | —       | 4,285  | 478,446      | 1.8           | 238,730 | 239,083 | 309,333 | —       | 217,425 | 271,412 |
|                 |         |           |           |     |         |        | (4,640)      | (1.1)         |         |         |         |         |         |         |
| 公立学校共済組合        | 1       | 1,190,748 | 1,141,290 | 3   | (5)     | 49,444 | 61,294,100   | 1.1           | 267,265 | 268,263 | 460,000 | 251,000 | 244,220 | 300,500 |
|                 |         |           |           |     |         |        | (35,609)     | (0.7)         |         |         |         |         |         |         |
| 東京都職員共済組合       | 1       | 178,935   | 174,877   | —   | (4)     | 4,037  | 231,927      | 1.3           | 246,757 | 247,697 | —       | 230,750 | 205,807 | 305,294 |
|                 |         |           |           |     |         |        | (2,635)      | (0.7)         |         |         |         |         |         |         |
| 指定都市職員共済組合      | 10      | 212,100   | 17,648    | —   | 194,267 | 185    | 32,681       | 1.8           | 242,373 | 233,601 | —       | 243,194 | 213,135 | —       |
|                 |         |           |           |     |         |        | (163)        | (0.9)         |         |         |         |         |         |         |
| 都市職員共済組合        | 30      | 162,870   | 34,937    | —   | 127,253 | 678    | 55,777       | 1.6           | 244,389 | 243,648 | —       | 244,692 | 225,530 | 353,000 |
|                 |         |           |           |     |         |        | (630)        | (0.9)         |         |         |         |         |         |         |
| 市町村職員共済組合       | 47      | 980,867   | 896,719   | 88  | 62,980  | 21,069 | 1,263,242    | 1.4           | 221,707 | 220,341 | 328,636 | 250,737 | 192,599 | 242,091 |
|                 |         |           |           |     |         |        | (18,436)     | (0.9)         |         |         |         |         |         |         |
| 地方職員共済組合(団体共済部) | 1       | 13,945    | —         | —   | 13,945  | —      | —            | —             | 218,603 | —       | —       | 218,603 | —       | —       |

注 1 「短期長期」は短期保険及び長期保険両方の適用者、「短期」は短期保険のみの適用者、「長期」は長期保険のみの適用者、「任継」は退職後も引き続き短期保険の適用を受けることを希望した者、「継続長期」は公社又は公庫等に転出した後も引き続き長期保険の適用を受ける者である。  
 2 本俸月額は各年度末1月間(毎年度3月)に支給したものの平均である。  
 3 被扶養者数の( )は任意継続組員の再掲である。  
 4 長期の( )は特例継続、再掲  
 資料 自治省行政局「地方公務員共済組合等事業年報」



第 135 表 地方公務員等共済組合短期部門療養の給付  
及び家族療養費決定状況(診療費分)

(金額 単位 千円)

Table with 6 columns (Region, Sub-category, Heisei 56, Heisei 57, Heisei 58, Heisei 59, Heisei 60) and rows for various categories like '組合員分', '一般診療', '入院', '入院外', '歯科診療', and '被扶養者分'.

注 第134表の注1参照  
資料 自治省行政局「地方公務員共済組合等事業年報」

第 136 表 地方公務員等共済組合短期部門給付諸率

i) 保健給付

Table with 6 columns (Region, Sub-category, Heisei 56, Heisei 57, Heisei 58, Heisei 59, Heisei 60) and rows for '組合員分' and '被扶養者分' with detailed sub-categories for medical services.

注 第134表の注1参照

ii) 災害給付

| 区     | 分            | 昭和56年度  | 57      | 58      | 59      | 60      |
|-------|--------------|---------|---------|---------|---------|---------|
| 合計    | 組合員1,000人当件数 | 0.7     | 0.9     | 1.1     | 0.3     | 0.4     |
|       | 1件当金額        | 271,004 | 267,723 | 327,706 | 419,932 | 394,147 |
| 災害見舞金 | 組合員1,000人当件数 | 0.5     | 0.8     | 0.1     | 0.2     | 0.3     |
|       | 1件当金額        | 292,923 | 278,819 | 341,409 | 499,246 | 453,967 |
| 弔慰金   | 組合員1,000人当件数 | 0.0     | 0.0     | 0.0     | 0.0     | 0.0     |
|       | 1件当金額        | 209,201 | 240,887 | 241,248 | 249,580 | 248,460 |
| 家族弔慰金 | 組合員1,000人当件数 | 0.1     | 0.1     | 0.1     | 0.1     | 0.0     |
|       | 1件当金額        | 151,432 | 159,088 | 168,775 | 181,876 | 187,681 |

iii) 休業給付

| 区     | 分            | 昭和56年度  | 57      | 58      | 59      | 60      |
|-------|--------------|---------|---------|---------|---------|---------|
| 合計    | 組合員1,000人当件数 | 6.7     | 6.8     | 7.2     | 7.4     | 7.5     |
|       | 1日当金額        | 5,837   | 6,072   | 6,195   | 6,379   | 6,523   |
|       | 1件当金額        | 159,645 | 165,469 | 168,953 | 170,834 | 174,447 |
| 傷病手当金 | 組合員1,000人当件数 | 5.9     | 6.0     | 6.4     | 6.5     | 6.5     |
|       | 1日当金額        | 6,312   | 6,498   | 6,619   | 6,784   | 6,913   |
|       | 1件当金額        | 152,827 | 158,940 | 162,280 | 165,150 | 169,599 |
| 出産手当金 | 組合員1,000人当件数 | 0.7     | 0.7     | 0.7     | 0.6     | 0.6     |
|       | 1日当金額        | 4,153   | 4,501   | 4,547   | 4,714   | 4,912   |
|       | 1件当金額        | 237,642 | 253,142 | 259,639 | 265,992 | 281,356 |
| 休業手当金 | 組合員1,000人当件数 | 0.1     | 0.2     | 0.2     | 0.3     | 0.4     |
|       | 1日当金額        | 4,050   | 4,670   | 4,893   | 5,213   | 5,370   |
|       | 1件当金額        | 46,670  | 59,367  | 76,096  | 79,520  | 86,284  |

資料 自治省行政局「地方公務員共済組合等事業年報」

第137表 地方公務員等共済組合長期部門支給決定状況

(金額 単位 千円)

| 区       | 分  | 昭和56年度        | 57            | 58            | 59            | 60            |
|---------|----|---------------|---------------|---------------|---------------|---------------|
| 年金      | 件数 | 3,195,948     | 3,495,174     | 3,633,092     | 4,228,607     | 4,722,921     |
|         | 金額 | 1,245,957,495 | 1,442,336,875 | 1,605,349,585 | 1,793,394,853 | 2,016,013,565 |
| 退職年金    | 件数 | 2,466,170     | 2,692,075     | 2,791,250     | 3,225,330     | 3,611,629     |
|         | 金額 | 1,077,299,863 | 1,245,675,345 | 1,385,252,484 | 1,544,625,954 | 1,732,349,201 |
| 減額退職年金  | 件数 | 54,000        | 61,504        | 66,218        | 81,464        | 96,193        |
|         | 金額 | 15,583,859    | 19,226,695    | 22,436,535    | 27,523,504    | 33,068,617    |
| 通算退職年金  | 件数 | 63,367        | 70,788        | 75,233        | 106,454       | 107,355       |
|         | 金額 | 12,592,249    | 15,330,276    | 17,912,585    | 20,499,943    | 25,020,095    |
| 障害年金    | 件数 | 50,124        | 55,587        | 59,353        | 70,340        | 79,797        |
|         | 金額 | 19,256,984    | 22,906,893    | 25,949,007    | 29,854,457    | 34,070,762    |
| 遺族年金    | 件数 | 559,132       | 611,257       | 636,324       | 738,075       | 820,769       |
|         | 金額 | 120,878,179   | 138,740,799   | 153,236,433   | 170,293,499   | 190,757,760   |
| 通算遺族年金  | 件数 | 2,819         | 3,598         | 4,315         | 6,908         | 7,142         |
|         | 金額 | 250,928       | 343,452       | 443,421       | 572,640       | 721,204       |
| 船員年金    | 件数 | 286           | 320           | 359           | —             | —             |
|         | 金額 | 64,996        | 83,172        | 92,374        | —             | —             |
| 公務傷病年金  | 件数 | 50            | 45            | 40            | 36            | 36            |
|         | 金額 | 30,437        | 30,243        | 26,746        | 24,856        | 25,926        |
| 一時金     | 件数 | 672           | 489           | 446           | 399           | 445           |
|         | 金額 | 367,942       | 352,655       | 348,896       | 382,913       | 385,884       |
| 退職一時金   | 件数 | 274           | 86            | 44            | 22            | 36            |
|         | 金額 | 16,997        | 8,240         | 4,408         | 2,980         | Δ2,077        |
| 脱退一時金   | 件数 | 91            | 69            | 49            | 54            | 63            |
|         | 金額 | 99,801        | 88,330        | 69,698        | 102,992       | 117,731       |
| 返還一時金   | 件数 | 177           | 191           | 209           | 178           | 218           |
|         | 金額 | 118,437       | 98,094        | 115,081       | 121,221       | 118,254       |
| 死亡一時金   | 件数 | 90            | 92            | 94            | 85            | 67            |
|         | 金額 | 65,918        | 75,987        | 67,512        | 56,733        | 58,883        |
| 特例死亡一時金 | 件数 | 25            | 33            | 33            | 48            | 35            |
|         | 金額 | 40,086        | 57,570        | 64,026        | 77,238        | 47,796        |
| 障害一時金   | 件数 | 14            | 16            | 17            | 12            | 24            |
|         | 金額 | 25,862        | 23,611        | 28,171        | 21,749        | 40,154        |
| 遺族一時金   | 件数 | 1             | 2             | —             | —             | 2             |
|         | 金額 | 841           | 823           | —             | —             | 5,143         |

注 本表における各種年金の件数は、年4回(通算退職年金及び通算遺族年金の件数は、年2回)の支払件数の合計である。  
資料 自治省行政局「地方公務員共済組合等事業年報」

第138表 地方公務員等共済組合長期部門年金受給権者状況

i) 新規裁定分 (金額 単位 千円)

| 区      | 分  | 昭和56年度      | 57          | 58          | 59          | 60          |
|--------|----|-------------|-------------|-------------|-------------|-------------|
| 合計     | 人員 | 80,295      | 89,329      | 88,691      | 92,062      | 97,175      |
|        | 金額 | 149,545,263 | 177,930,324 | 172,895,053 | 192,111,904 | 200,930,021 |
| 退職年金   | 人員 | 53,965      | 67,000      | 64,804      | 66,854      | 68,149      |
|        | 金額 | 127,881,792 | 153,298,414 | 157,548,254 | 162,677,785 | 167,292,796 |
| 減額退職年金 | 人員 | 1,746       | 1,923       | 2,042       | 2,880       | 2,715       |
|        | 金額 | 2,832,463   | 3,366,057   | 3,574,961   | 5,266,770   | 4,960,899   |
| 通算退職年金 | 人員 | 4,302       | 4,152       | 4,524       | 4,331       | 7,027       |
|        | 金額 | 2,369,217   | 2,550,065   | 2,741,777   | 2,733,845   | 4,932,358   |
| 障害年金   | 人員 | 1,819       | 1,865       | 2,034       | 2,337       | 2,120       |
|        | 金額 | 3,430,546   | 3,728,665   | 4,134,059   | 4,872,459   | 4,564,657   |
| 遺族年金   | 人員 | 13,042      | 13,995      | 14,833      | 15,165      | 16,548      |
|        | 金額 | 12,942,652  | 14,900,084  | 15,794,163  | 16,436,384  | 19,020,875  |
| 通算遺族年金 | 人員 | 421         | 394         | 454         | 495         | 616         |
|        | 金額 | 88,593      | 87,039      | 101,839     | 124,661     | 158,436     |

注 旧市町村共済法給付及び恩給組合条例給付は除く。  
資料 自治省行政局



第 142 表 地方公務員等共済組合業務経理状況

(単位 千円)

Table with 7 columns: 区分, 昭和56年度, 57, 58, 59, 60. Rows include 収入 (入金, 補助金, 利息, 配当) and 支出 (報酬, 職員給, 厚生, 業務利益).

資料 自治省行政局「地方公務員共済組合等事業年報」

第 143 表 地方公務員等共済組合保健経理状況

(単位 千円)

Table with 7 columns: 区分, 昭和56年度, 57, 58, 59, 60. Rows include 収入 (入金, 補助金, 利息, 配当) and 支出 (職員給, 厚生, 業務利益).

資料 自治省行政局「地方公務員共済組合等事業年報」

10 私立学校教職員共済組合

第 144 表 私立学校教職員共済組合適用状況 (学校種別)

年度末現在

Table with 11 columns: 区分, 合計, 甲種, 乙種, 丙種, 任継, 再掲 (短期, 長期), 学校数, 被扶養者数, 組合員当り被扶養者数. Rows include 昭和56年度 and 大短高中小幼各専組任.

注 甲種組合員は短期及び長期給付の適用者、乙種組合員は短期給付のみの適用者、丙種組合員は長期給付のみの適用者。

資料 私立学校教職員共済組合「事業年報」

第 145 表 私立学校教職員共済組合平均標準給与月額 (学校種別)

年度末現在

Table with 11 columns: 区分, 合計, 甲種, 乙種, 丙種, 任継, 再掲 (短期, 長期), 平均標準給与月額. Rows include 昭和56年度 and 大短高中小幼各専組任.

注 前表の注に同じ。

資料 私立学校教職員共済組合「事業年報」







i) 災害給付

Table with 5 columns (Region, Category, Heisei 56, 57, 58, 59, 60) showing disaster relief amounts and numbers of recipients.

iii) 休業給付

Table with 5 columns (Region, Category, Heisei 56, 57, 58, 59, 60) showing sick leave allowance amounts and numbers of recipients.

資料 私立学校教職員共済組合「事業年報」

第150表 私立学校教職員共済組合長期部門支給決定状況

(金額 単位 千円)

Large table with 5 columns (Region, Category, Heisei 56, 57, 58, 59, 60) showing long-term benefit payment decisions.

注 本表における各種年金の件数は、年4回(通算退職年金、通算遺族年金、恩給財団給付年金は年2回)の支払件数の合計である。資料 私立学校教職員共済組合「事業年報」

第151表 私立学校教職員共済組合年金受給権者状況

i) 新規裁定分

(金額 単位 千円)

Table with 5 columns (Region, Category, Heisei 56, 57, 58, 59, 60) showing newly designated pension recipients.

ii) 年度末現在

Table with 5 columns (Region, Category, Heisei 56, 57, 58, 59, 60) showing pension recipients at the end of the fiscal year.

資料 私立学校教職員共済組合「事業年報」



第 155 表 私立学校教職員共済組合業務経理状況

(単位 千円)

| 区 分        | 昭和56年度    | 57        | 58        | 59        | 60        |
|------------|-----------|-----------|-----------|-----------|-----------|
| 取 入        | 2,975,278 | 2,315,756 | 2,410,236 | 2,517,127 | 2,734,058 |
| 掛 金        | 2,433,361 | 1,752,605 | 1,856,627 | 1,961,137 | 2,071,388 |
| 補助 金       | 263,972   | 260,350   | 269,323   | 277,387   | 289,895   |
| 利息 及び 配当 金 | 241,054   | 257,289   | 237,629   | 234,541   | 235,736   |
| 事業 雑 収 入   | 27        | 20        | 16        | 10        | 5         |
| 賃 料        | 4,385     | 4,205     | 4,346     | 4,668     | 4,852     |
| その他        | 32,480    | 41,286    | 42,295    | 39,384    | 132,181   |
| 支 出        | 2,975,278 | 2,315,756 | 2,410,236 | 2,517,127 | 2,734,058 |
| 給 与 当 手    | 1,166,254 | 1,122,425 | 1,141,873 | 1,090,822 | 1,178,850 |
| 委員 手 当     | 1,148     | 1,354     | 1,493     | 1,631     | 1,546     |
| 厚生 費       | 71,791    | 75,739    | 79,077    | 82,239    | 86,577    |
| 旅 費        | 16,270    | 16,194    | 14,757    | 15,471    | 14,434    |
| 事務 費       | 199,691   | 226,576   | 230,512   | 241,502   | 232,508   |
| その他        | 1,520,124 | 873,468   | 942,524   | 800,701   | 788,354   |
| 当期 利益 金    | —         | —         | —         | 284,762   | 434,789   |

資料 私立学校教職員共済組合

第 156 表 私立学校教職員共済組合保健経理状況

(単位 千円)

| 区 分           | 昭和56年度    | 57        | 58        | 59        | 60        |
|---------------|-----------|-----------|-----------|-----------|-----------|
| 取 入           | 1,721,356 | 2,747,514 | 2,928,509 | 3,134,419 | 3,316,505 |
| 掛 金           | 1,635,440 | 2,642,868 | 2,799,370 | 2,956,554 | 3,122,391 |
| 利息 及び 配当 金    | 70,991    | 93,820    | 118,544   | 165,419   | 183,877   |
| その他           | 14,925    | 10,826    | 10,594    | 12,446    | 10,237    |
| 支 出           | 1,721,356 | 2,747,514 | 2,928,509 | 3,134,419 | 3,316,505 |
| 職 員 給 与       | 74,462    | 92,769    | 109,998   | 120,801   | 138,417   |
| 厚生 費          | 5,239     | 6,191     | 7,947     | 9,531     | 10,500    |
| 旅 費           | 10,529    | 15,464    | 16,067    | 16,352    | 19,679    |
| 事務 費          | 5,428     | 10,150    | 15,596    | 15,240    | 10,714    |
| その他           | 1,049,042 | 1,083,900 | 1,369,200 | 1,546,720 | 1,727,923 |
| 経 理 へ の 繰 入 金 | 465,737   | 805,843   | 720,053   | 855,314   | 996,114   |
| 当期 利益 金       | 110,918   | 733,197   | 689,649   | 570,460   | 413,158   |

資料 私立学校教職員共済組合

## 11 農林漁業団体職員共済組合

第 157 表 農林漁業団体職員共済組合適用状況

年度末現在

| 区 分          | 昭和56年度  | 57      | 58      | 59      | 60      |
|--------------|---------|---------|---------|---------|---------|
| 団 体 数        | 13,131  | 13,008  | 12,912  | 12,845  | 12,775  |
| 組 合 員 数      | 484,414 | 485,026 | 485,192 | 485,714 | 488,127 |
| 男            | 314,309 | 315,516 | 315,759 | 316,260 | 317,457 |
| 女            | 170,105 | 169,510 | 169,433 | 169,454 | 170,670 |
| 平均 標準 給与 月 額 | 175,105 | 184,653 | 191,137 | 197,848 | 204,857 |
| 男            | 198,559 | 209,144 | 216,309 | 223,793 | 231,856 |
| 女            | 131,766 | 139,068 | 144,226 | 149,426 | 154,637 |

資料 農林漁業団体職員共済組合

第 158 表 農林漁業団体職員共済組合組合員数 (標準給与等級別)

昭和61年3月末現在

| 標準給与等級 | 計       | 男       | 女       | 標準給与等級 | 計   | 男      | 女      |       |
|--------|---------|---------|---------|--------|-----|--------|--------|-------|
| 合計     | 488,127 | 317,457 | 170,670 | 第21級   | 250 | 14,398 | 12,075 | 2,323 |
| 第1級    | 80      | 3,631   | 435     | —      | —   | —      | —      | —     |
| 2      | 85      | 3,187   | 434     | 22     | 260 | 12,978 | 11,165 | 1,813 |
| 3      | 90      | 5,691   | 949     | 23     | 270 | 12,107 | 10,674 | 1,433 |
| 4      | 95      | 7,918   | 1,730   | 24     | 280 | 10,867 | 9,829  | 1,038 |
| 5      | 100     | 10,206  | 2,562   | 25     | 290 | 9,766  | 8,921  | 845   |
| 6      | 105     | 11,204  | 3,233   | 26     | 300 | 8,981  | 8,320  | 661   |
| 7      | 110     | 18,831  | 6,494   | 27     | 310 | 7,778  | 7,276  | 502   |
| 8      | 120     | 26,947  | 10,920  | 28     | 320 | 6,982  | 6,557  | 425   |
| 9      | 130     | 27,210  | 12,630  | 29     | 330 | 5,887  | 5,576  | 311   |
| 10     | 140     | 26,516  | 13,911  | 30     | 340 | 5,300  | 5,029  | 271   |
| 11     | 150     | 25,915  | 14,685  | 31     | 350 | 4,692  | 4,516  | 176   |
| 12     | 160     | 25,012  | 14,697  | 32     | 360 | 3,991  | 3,849  | 142   |
| 13     | 170     | 24,304  | 14,680  | 33     | 370 | 3,446  | 3,323  | 123   |
| 14     | 180     | 23,710  | 14,800  | 34     | 380 | 3,091  | 2,996  | 95    |
| 15     | 190     | 22,260  | 14,550  | 35     | 390 | 2,566  | 2,487  | 79    |
| 16     | 200     | 21,253  | 14,463  | 36     | 400 | 2,352  | 2,275  | 77    |
| 17     | 210     | 19,942  | 14,191  | 37     | 410 | 1,970  | 1,918  | 52    |
| 18     | 220     | 18,342  | 13,695  | 38     | 420 | 1,765  | 1,720  | 45    |
| 19     | 230     | 17,093  | 13,301  | 39     | 430 | 1,447  | 1,397  | 50    |
| 20     | 240     | 15,742  | 12,592  | 40     | 440 | 1,215  | 1,186  | 29    |
| —      | 245     | 1       | 1       | 41     | 450 | 1,156  | 1,139  | 17    |
|        |         |         |         | 42     | 460 | 10,477 | 10,276 | 201   |

資料 農林漁業団体職員共済組合



第162表 農林漁業団体職員共済組合給付経理状況

(単位 千円)

| 区 分          | 昭和56年度        | 57            | 58            | 59            | 60            |
|--------------|---------------|---------------|---------------|---------------|---------------|
| 収 入          | 178,893,004   | 191,219,138   | 206,495,077   | 218,905,440   | 232,348,205   |
| 掛国運受給事そ      | 107,513,087   | 115,253,741   | 120,209,846   | 124,663,105   | 129,449,139   |
| 庫用取付業の       | 17,192,913    | 15,376,904    | 17,605,805    | 19,669,934    | 22,558,199    |
| 補助取滞遺        | 52,914,351    | 58,956,649    | 66,764,690    | 72,839,885    | 78,620,344    |
| 金返還金         | 317           | 263           | 146           | 43            | 7             |
| 入金戻入         | 218,080       | 305,430       | 512,862       | 303,655       | 261,647       |
| その他収入        | 4,255         | 6,151         | 1,728         | 3,817         | 3,869         |
|              | 1,050,000     | 1,320,000     | 1,400,000     | 1,425,000     | 1,455,000     |
| 支 出          | 178,893,004   | 191,219,138   | 206,495,077   | 218,905,440   | 232,348,205   |
| 退職給付         | 73,580,992    | 86,596,517    | 98,832,907    | 109,932,542   | 126,127,228   |
| 職害族給         | 2,165,999     | 2,435,470     | 2,873,529     | 3,044,904     | 3,427,230     |
| 遺族給          | 10,640,030    | 12,091,844    | 13,517,407    | 14,987,848    | 16,852,698    |
| 減価償却         | 251           | 251           | 251           | 251           | 289           |
| 業務経理へ        | 172,000       | 158,049       | 287,235       | 216,624       | 236,577       |
| 当分の間         | 1,403,376     | 1,488,545     | 1,813,837     | 2,071,875     | 1,816,330     |
| 健康保険         | —             | —             | —             | —             | —             |
| その他          | 90,930,355    | 88,448,462    | 89,169,911    | 88,651,395    | 83,887,852    |
| 年度末現在責任準備金   | 3,168,108,448 | 3,515,248,369 | 3,795,182,103 | 4,106,005,340 | 4,456,603,194 |
| 年度末現在不足責任準備金 | 2,427,270,949 | 2,685,962,408 | 2,876,726,231 | 3,098,898,074 | 3,365,608,075 |

注 1 年度末現在の責任準備金と積立金との差額を不足責任準備金として計上している。  
 2 56年度以降投資有価証券処分益及び同償還差益は運用収入に含めている。  
 3 「その他の収入」とは、相互扶助助成金をいう。  
 4 58年度以降一時金返還金の勘定科目は、給付金返還金として処理を行うこととした。

資料 農林漁業団体職員共済組合関

第163表 農林漁業団体職員共済組合業務経理状況

(単位 千円)

| 区 分        | 昭和56年度    | 57        | 58        | 59        | 60        |
|------------|-----------|-----------|-----------|-----------|-----------|
| 収 入        | 2,287,079 | 2,440,887 | 2,788,212 | 3,114,325 | 3,002,066 |
| 国受退職給与当    | 236,070   | 239,872   | 256,711   | 269,906   | 285,143   |
| 庫取利        | 46,591    | 49,848    | 52,312    | 55,175    | 62,787    |
| 補助引当金戻入    | —         | —         | 657,868   | 707,242   | 822,855   |
| 雑給付経理より繰入金 | 587,703   | 629,388   | 7,484     | 10,128    | 14,950    |
| 当期不足       | 1,403,376 | 1,488,545 | 1,813,837 | 2,071,875 | 1,816,330 |
|            | 13,339    | 33,234    | —         | —         | —         |
| 支 出        | 2,287,079 | 2,440,887 | 2,788,212 | 3,114,325 | 3,002,066 |
| 人事費        | 977,837   | 1,035,077 | 1,010,916 | 1,025,761 | 1,041,952 |
| 業務費        | 666,544   | 709,547   | 803,102   | 915,394   | 1,005,698 |
| 償却         | 21,288    | 20,672    | 22,599    | 32,408    | 43,693    |
| 退職給与引当金繰入  | 621,122   | 657,867   | 707,242   | 822,855   | 933,559   |
| 固定資産処分損    | 288       | 17,724    | 3,703     | 11,496    | 1,145     |
| 当期剰余       | —         | —         | 240,650   | 306,411   | 423,981   |

注 昭和57年度までは、雑収入の中に退職給与引当金戻入分を含めていたが、昭和58年度から新たに退職給与引当金戻入勘定をたてて処理を行った。

資料 農林漁業団体職員共済組合関

## 12 船員保険

第164表 船員保険適用状況

年度末現在

| 区 分           | 昭和56年度  | 57      | 58      | 59        | 60        |
|---------------|---------|---------|---------|-----------|-----------|
| 船舶所有者数        | 10,794  | 10,610  | 10,280  | 9,949     | 9,570     |
| 船舶所有者の他       | 4,957   | 4,854   | 4,649   | 4,451     | 4,221     |
| 船舶所有者の他       | 5,901   | 5,815   | 5,680   | 5,560     | 5,400     |
| 船舶所有者の他       | 7,528   | 7,373   | 7,180   | 6,949     | 6,752     |
| 被保険者数         | 198,889 | 192,263 | 184,702 | 176,560   | 165,666   |
| 被保険者数         | 97,286  | 93,411  | 89,349  | 84,382    | 80,241    |
| 被保険者数         | 101,603 | 98,852  | 95,353  | 92,178    | 85,425    |
| 被保険者数         | 8,115   | 9,802   | 11,615  | 12,805    | 14,145    |
| 被保険者数         | 578     | 531     | 482     | 460       | 415       |
| 被保険者数         | 162,337 | 158,311 | 152,004 | 144,216   | 134,627   |
| 被保険者数         | 454,533 | 442,408 | 435,409 | 414,171   | 393,680   |
| 被保険者1人当り被扶養者数 | 2.20    | 2.19    | 2.22    | 2.19      | 2.19      |
| 平均標準報酬月額      |         |         |         | (270,739) | (280,385) |
| 平均標準報酬月額      | 244,343 | 255,601 | 261,639 | 278,069   | 286,743   |
| 平均標準報酬月額      |         |         |         | (238,802) | (247,810) |
| 平均標準報酬月額      | 223,995 | 233,708 | 238,115 | 243,230   | 252,034   |
| 平均標準報酬月額      |         |         |         | (299,974) | (310,982) |
| 平均標準報酬月額      | 263,826 | 276,289 | 283,683 | 309,961   | 319,346   |
| 平均標準報酬月額      | 213,730 | 218,008 | 233,711 | 236,866   | 253,242   |
| 平均標準報酬月額      | 141,979 | 150,697 | 151,461 | 153,639   | 155,520   |
| 平均標準報酬月額      | 257,540 | 269,380 | 277,133 | 296,157   | 304,502   |

注1) 船舶所有者数の漁船、その他は延数である。

2) 平均標準報酬月額( )は、年金部門の額である。

資料 社会保険庁調

第165表 船員保険被保険者数(標準報酬等級別)

昭和61年3月末現在

| 等級  | 標準報酬<br>月額 | 普通保険(強制適用) |        |        | 失業保険    |
|-----|------------|------------|--------|--------|---------|
|     |            | 合計         | 漁船     | その他    |         |
| 総数  | (千円)       | 165,666    | 80,241 | 85,425 | 134,627 |
| 第1級 | 68         | 286        | 276    | 10     | 55      |
| 2   | 72         | 79         | 77     | 2      | 10      |
| 3   | 76         | 93         | 92     | 1      | 37      |
| 4   | 80         | 298        | 290    | 8      | 107     |
| 5   | 86         | 352        | 342    | 10     | 91      |
| 6   | 92         | 459        | 425    | 34     | 104     |
| 7   | 98         | 940        | 895    | 45     | 259     |
| 8   | 104        | 776        | 711    | 65     | 332     |
| 9   | 110        | 1,204      | 1,106  | 98     | 358     |
| 10  | 118        | 1,365      | 1,165  | 200    | 558     |
| 11  | 126        | 1,232      | 1,001  | 231    | 516     |
| 12  | 134        | 1,639      | 1,292  | 347    | 840     |
| 13  | 142        | 1,986      | 1,458  | 528    | 1,032   |
| 14  | 150        | 3,619      | 2,658  | 961    | 1,875   |
| 15  | 160        | 3,423      | 2,563  | 860    | 1,846   |
| 16  | 170        | 3,997      | 3,018  | 979    | 2,215   |
| 17  | 180        | 4,363      | 2,839  | 1,524  | 2,755   |
| 18  | 190        | 4,319      | 2,925  | 1,394  | 2,772   |
| 19  | 200        | 8,567      | 5,123  | 3,444  | 6,172   |
| 20  | 220        | 12,597     | 7,408  | 5,189  | 9,784   |
| 21  | 240        | 14,404     | 7,445  | 6,959  | 11,948  |
| 22  | 260        | 15,042     | 7,670  | 7,372  | 12,626  |
| 23  | 280        | 14,785     | 7,141  | 7,644  | 12,838  |
| 24  | 300        | 13,826     | 6,026  | 7,800  | 12,327  |
| 25  | 320        | 11,721     | 4,801  | 6,920  | 10,672  |
| 26  | 340        | 8,022      | 2,085  | 5,937  | 7,601   |
| 27  | 360        | 6,825      | 1,847  | 4,978  | 6,465   |
| 28  | 380        | 6,718      | 1,545  | 5,173  | 6,455   |
| 29  | 410        | 5,862      | 1,475  | 4,387  | 5,630   |
| 30  | 440        | 4,555      | 1,117  | 3,438  | 4,392   |
| 31  | 470        | 2,987      | 740    | 2,247  | 2,887   |
| 32  | 500        | 2,192      | 572    | 1,620  | 2,118   |
| 33  | 530        | 1,680      | 446    | 1,234  | 1,627   |
| 34  | 560        | 1,273      | 312    | 961    | 1,250   |
| 35  | 590        | 984        | 222    | 762    | 951     |
| 36  | 620        | 701        | 204    | 497    | 686     |
| 37  | 650        | 615        | 167    | 448    | 601     |
| 38  | 680        | 432        | 110    | 322    | 415     |
| 39  | 710        | 1,448      | 652    | 796    | 1,420   |

資料 社会保険庁調



第166表 船員保険疾病部門給付決定状況

(金額 単位 千円)

Table with columns: 区, 分, 昭和56年度, 57, 58, 59, 60. Rows include: 合計, 被保険者分, 診療費, 薬剤の支給, 療養費, 高額療養費, 看護費, 移送費, 傷病手当金, 葬祭料, 分娩費, 出産手当金, 育児手当金, 被扶養者分, 診療費, 薬剤の支給, 療養費, 高額療養費, 看護費, 移送費, 家族葬祭料, 配偶者分娩費, 育児手当金, 世帯合算高額療養費.

注 1 ( ) 内の数字は概算を示す。(再掲)
2 昭和57年度以降は、老人保健による給付分を除く。
資料 社会保険庁調

第167表 船員保険疾病部門療養の給付及び家族療養費決定状況 (診療費分)

(金額 単位 千円)

Table with columns: 区, 分, 昭和56年度, 57, 58, 59, 60. Rows include: 被保険者分, 一般診療, 入院, 入院外, 被扶養者分, 一般診療, 入院, 入院外, 歯科診療.

注 第166表の注参照
資料 社会保険庁調

第168表 船員保険疾病部門給付諸率

| 区            | 分              | 昭和56年度  | 57      | 58      | 59      | 60      |
|--------------|----------------|---------|---------|---------|---------|---------|
| <b>被保険者分</b> |                |         |         |         |         |         |
| 診療費          | 被保険者1人当診療費     | 128,636 | 133,187 | 138,730 | 129,142 | 128,144 |
|              | 被保険者1,000人当件数  | 5,606   | 5,684   | 5,696   | 5,566   | 5,506   |
| 一般診療         | 診療1件当日金額       | 4.3     | 4.2     | 4.2     | 4.0     | 3.9     |
|              | 診療1件当日金額       | 22,946  | 23,434  | 24,354  | 23,201  | 23,272  |
| 入院           | 被保険者1人当診療費     | 113,618 | 116,959 | 121,663 | 112,590 | 111,530 |
|              | 被保険者1,000人当件数  | 4,618   | 4,677   | 4,678   | 4,547   | 4,486   |
| 入院外          | 診療1件当日金額       | 4.6     | 4.4     | 4.4     | 4.2     | 4.1     |
|              | 診療1件当日金額       | 24,602  | 25,009  | 26,009  | 24,764  | 24,863  |
| 入院外          | 被保険者1人当診療費     | 63,418  | 64,730  | 67,698  | 64,076  | 66,159  |
|              | 被保険者1,000人当件数  | 323     | 320     | 327     | 314     | 315     |
| 入院外          | 診療1件当日金額       | 20.3    | 20.2    | 20.3    | 20.0    | 19.6    |
|              | 診療1件当日金額       | 196,232 | 201,978 | 207,038 | 203,926 | 209,893 |
| 入院外          | 被保険者1人当診療費     | 50,200  | 52,200  | 53,965  | 48,513  | 45,372  |
|              | 被保険者1,000人当件数  | 4,295   | 4,356   | 4,351   | 4,232   | 4,171   |
| 歯科診療         | 診療1件当日金額       | 3.4     | 3.3     | 3.2     | 3.1     | 2.9     |
|              | 診療1件当日金額       | 11,688  | 11,990  | 12,404  | 11,462  | 10,879  |
| 歯科診療         | 被保険者1人当診療費     | 15,017  | 16,228  | 17,066  | 16,552  | 16,614  |
|              | 被保険者1,000人当件数  | 988     | 1,007   | 1,019   | 1,020   | 1,020   |
| 看護費          | 診療1件当日金額       | 3.1     | 3.1     | 3.1     | 3.1     | 3.0     |
|              | 診療1件当日金額       | 15,204  | 16,115  | 16,753  | 16,232  | 16,280  |
| 傷病手当金        | 被保険者1,000人当日金額 | 22      | 20      | 22      | 19      | 19      |
|              | 被保険者1,000人当日金額 | 3,911   | 4,151   | 3,964   | 4,115   | 4,224   |
| 葬祭料          | 被保険者1,000人当件数  | 480     | 441     | 421     | 389     | 380     |
|              | 被保険者1,000人当日金額 | 13,945  | 12,708  | 12,233  | 11,299  | 11,081  |
| 分産費          | 被保険者1,000人当件数  | 149,662 | 153,717 | 160,491 | 166,526 | 172,626 |
|              | 被保険者1,000人当件数  | 4.8     | 4.2     | 4.2     | 4.2     | 4.1     |
| 出産手当金        | 被保険者1,000人当件数  | 0.1     | 0.1     | 0.1     | 0.1     | 0.1     |
|              | 被保険者1,000人当件数  | 0.1     | 0.1     | 0.1     | 0.1     | 0.0     |
| 被扶養者分        | 被保険者1,000人当日金額 | 144,609 | 178,220 | 170,736 | 173,214 | 146,906 |
|              | 被保険者1人当診療費     | 148,667 | 149,216 | 105,652 | 108,771 | 115,938 |
| 一般診療         | 被保険者1,000人当件数  | 14,439  | 14,026  | 12,130  | 12,105  | 12,036  |
|              | 診療1件当日金額       | 3.3     | 3.3     | 2.9     | 2.8     | 2.8     |
| 入院           | 診療1件当日金額       | 10,296  | 10,638  | 8,710   | 8,986   | 9,633   |
|              | 被保険者1人当診療費     | 133,732 | 133,642 | 90,581  | 93,332  | 98,789  |
| 入院外          | 被保険者1,000人当件数  | 12,262  | 11,826  | 10,059  | 10,051  | 9,963   |
|              | 診療1件当日金額       | 3.4     | 3.4     | 2.9     | 2.8     | 2.8     |
| 入院外          | 診療1件当日金額       | 10,906  | 11,300  | 9,005   | 9,286   | 9,915   |
|              | 被保険者1人当診療費     | 69,124  | 69,538  | 41,369  | 43,422  | 46,620  |
| 入院外          | 被保険者1,000人当件数  | 410     | 400     | 264     | 265     | 268     |
|              | 診療1件当日金額       | 19.4    | 19.3    | 16.5    | 16.4    | 16.3    |
| 入院外          | 診療1件当日金額       | 168,426 | 173,749 | 156,447 | 163,874 | 173,901 |
|              | 被保険者1人当診療費     | 64,608  | 64,104  | 49,212  | 49,910  | 52,170  |
| 入院外          | 被保険者1,000人当件数  | 11,851  | 11,426  | 9,794   | 9,786   | 9,695   |
|              | 診療1件当日金額       | 2.9     | 2.8     | 2.5     | 2.5     | 2.4     |
| 入院外          | 診療1件当日金額       | 5,452   | 5,610   | 5,025   | 5,100   | 5,381   |
|              | 被保険者1人当診療費     | 14,936  | 15,574  | 15,071  | 15,439  | 17,149  |
| 入院外          | 被保険者1,000人当件数  | 2,177   | 2,200   | 2,072   | 2,054   | 2,073   |
|              | 診療1件当日金額       | 2.9     | 2.9     | 2.8     | 2.8     | 2.8     |
| 看護費          | 診療1件当日金額       | 6,860   | 7,079   | 7,275   | 7,517   | 8,274   |
|              | 被保険者1,000人当日金額 | 90      | 99      | 22      | 18      | 15      |
| 家族葬祭料        | 被保険者1,000人当日金額 | 2,843   | 2,987   | 3,030   | 3,332   | 3,338   |
|              | 被保険者1,000人当件数  | 13      | 13      | 13      | 12      | 12      |
| 配偶者分産費       | 被保険者1,000人当件数  | 37      | 34      | 34      | 33      | 30      |

注 第166表の注参照  
資料 社会保険庁調

第169表 船員保険年金部門年金受給権者状況

i) 新規裁定分 (金額 単位 千円)

| 区      | 分  | 昭和56年度     | 57         | 58         | 59         | 60         |
|--------|----|------------|------------|------------|------------|------------|
| 合計     | 人員 | 11,826     | 11,604     | 12,428     | 13,628     | 16,972     |
|        | 金額 | 16,690,887 | 16,868,996 | 19,245,470 | 22,546,628 | 28,835,681 |
| 老齢年金   | 人員 | 7,058      | 6,846      | 7,935      | 9,033      | 11,281     |
|        | 金額 | 13,184,236 | 13,435,079 | 16,107,226 | 19,334,693 | 24,869,231 |
| 通算老齢年金 | 人員 | 1,713      | 1,763      | 1,676      | 1,867      | 2,493      |
|        | 金額 | 505,663    | 525,521    | 504,540    | 580,494    | 779,371    |
| 障害年金   | 人員 | 487        | 501        | 395        | 448        | 446        |
|        | 金額 | 656,477    | 719,286    | 577,231    | 656,131    | 646,296    |
| 遺族年金   | 人員 | 2,290      | 2,159      | 2,068      | 1,918      | 2,303      |
|        | 金額 | 2,295,997  | 2,129,893  | 1,990,744  | 1,906,704  | 2,453,205  |
| 通算遺族年金 | 人員 | 278        | 335        | 349        | 362        | 449        |
|        | 金額 | 48,514     | 59,217     | 65,729     | 68,607     | 87,578     |

ii) 年度末現在 (金額 単位 千円)

| 区      | 分  | 昭和56年度      | 57          | 58          | 59          | 60          |
|--------|----|-------------|-------------|-------------|-------------|-------------|
| 合計     | 人員 | 96,600      | 105,238     | 114,716     | 125,208     | 138,812     |
|        | 金額 | 124,608,358 | 142,177,983 | 159,089,386 | 180,328,505 | 211,140,098 |
| 老齢年金   | 人員 | 45,889      | 51,279      | 57,699      | 65,044      | 74,569      |
|        | 金額 | 81,035,376  | 95,341,740  | 109,092,454 | 127,650,492 | 153,615,608 |
| 通算老齢年金 | 人員 | 10,285      | 11,527      | 12,636      | 13,962      | 15,855      |
|        | 金額 | 3,384,784   | 3,880,221   | 4,195,927   | 4,669,502   | 5,390,428   |
| 障害年金   | 人員 | 6,097       | 6,330       | 6,481       | 6,693       | 6,859       |
|        | 金額 | 7,656,345   | 8,238,979   | 8,701,462   | 9,147,471   | 9,809,883   |
| 遺族年金   | 人員 | 33,425      | 34,871      | 36,331      | 37,603      | 39,204      |
|        | 金額 | 32,361,459  | 34,481,731  | 36,800,613  | 38,493,081  | 41,862,059  |
| 通算遺族年金 | 人員 | 904         | 1,231       | 1,569       | 1,906       | 2,325       |
|        | 金額 | 170,395     | 235,314     | 298,931     | 367,948     | 462,121     |

注 1 老齢年金には養老年金を含む。  
2 遺族年金には、寡婦(かん夫)年金及び遺児年金を含む。  
資料 社会保険庁調

第170表 船員保険年金部門一時金裁定状況

(金額 単位 千円)

| 区 分     | 昭和56年度           | 57               | 58               | 59               | 60               |
|---------|------------------|------------------|------------------|------------------|------------------|
| 合 計     | 804<br>1,988,750 | 753<br>1,824,026 | 703<br>1,625,471 | 646<br>1,562,848 | 642<br>1,655,628 |
| 脱退手当金   | 11<br>760        | 14<br>815        | 19<br>1,782      | 14<br>1,012      | 32<br>2,365      |
| 障害手当金   | 714<br>1,455,093 | 670<br>1,456,021 | 626<br>1,330,709 | 574<br>1,218,275 | 539<br>1,201,118 |
| 職務上     | 18               | 22               | 25               | 25               | 26               |
| 職務外     | 34,321<br>58     | 42,432<br>44     | 48,986<br>31     | 49,882<br>31     | 53,428<br>40     |
| 遺族一時金   | 484,820          | 313,177          | 234,203          | 258,348          | 360,599          |
| その他の一時金 | 3<br>13,756      | 3<br>11,582      | 2<br>9,791       | 2<br>35,332      | 5<br>38,117      |

資料 社会保険庁調

第171表 船員保険年金部門1人当たり金額

i) 年金

| 区 分         | 昭和56年度    | 57        | 58        | 59        | 60        |
|-------------|-----------|-----------|-----------|-----------|-----------|
| 新規裁定分       | 1,411,372 | 1,453,722 | 1,549,181 | 1,654,434 | 1,699,015 |
| 老 齡 年 金     | 1,867,985 | 1,962,471 | 2,029,896 | 2,140,451 | 2,204,524 |
| 通 算 老 齡 年 金 | 295,191   | 298,083   | 301,038   | 310,923   | 312,624   |
| 障 害 年 金     | 1,348,002 | 1,435,722 | 1,461,344 | 1,464,577 | 1,449,094 |
| 遺 族 年 金     | 1,002,619 | 986,518   | 962,642   | 994,110   | 1,065,221 |
| 通 算 遺 族 年 金 | 174,511   | 176,767   | 188,335   | 189,522   | 195,051   |
| 年 度 末 現 在   | 1,289,942 | 1,351,014 | 1,386,811 | 1,440,231 | 1,521,051 |
| 老 齡 年 金     | 1,765,900 | 1,859,275 | 1,890,717 | 1,962,525 | 2,060,047 |
| 通 算 老 齡 年 金 | 329,099   | 336,620   | 332,061   | 334,444   | 339,983   |
| 障 害 年 金     | 1,255,756 | 1,301,576 | 1,342,611 | 1,366,722 | 1,430,221 |
| 遺 族 年 金     | 968,181   | 988,837   | 1,012,926 | 1,023,671 | 1,067,801 |
| 通 算 遺 族 年 金 | 188,490   | 191,157   | 190,523   | 193,047   | 198,762   |

ii) 一時金

| 区 分   | 昭和56年度    | 57        | 58        | 59         | 60        |
|-------|-----------|-----------|-----------|------------|-----------|
| 脱退手当金 | 69,128    | 58,196    | 93,789    | 72,269     | 73,902    |
| 障害手当金 | 2,037,946 | 2,173,165 | 2,125,733 | 2,122,431  | 2,228,420 |
| 職務上   | 1,906,706 | 1,928,709 | 1,959,447 | 1,995,262  | 2,054,906 |
| 職務外   | 8,358,961 | 7,117,652 | 7,554,925 | 8,333,806  | 9,014,987 |
| 遺族一時金 | 4,585,265 | 3,860,799 | 4,895,604 | 17,665,897 | 7,623,461 |

注 第169表の注参照。  
資料 社会保険庁調

第172表 船員保険失業部門給付状況

(金額 単位 千円)

| 区 分             | 昭和56年度  | 57                                      | 58                                      | 59                                      | 60                                      |   |
|-----------------|---|---|---|---|---|---|
| 合 計             | 105,767<br>12,198,200   | 109,144<br>13,142,191                   | 115,098<br>14,453,304                   | 109,135<br>14,537,593                   | 97,724<br>13,573,227                    |   |
| 失 業 保 険 金       | 100,281<br>2,424,071  | 104,437<br>2,528,706                    | 110,096<br>2,671,374                    | 102,994<br>2,512,501                    | 89,363<br>2,140,311                     |   |
| 傷 病 給 付 金       | 12,046,866  | 12,998,320                              | 14,273,637                              | 14,037,262                              | 12,710,434                              |   |
| 技能習得手当          | 617   | 549                                     | 737                                     | 596                                     | 506                                     |   |
| 受講手当            | 15,934<br>79,847  | 14,703<br>73,733                        | 18,997<br>100,191                       | 15,917<br>84,433                        | 12,478<br>72,544                        |   |
| 通 所 手 当         | 4,074<br>87,717<br>47,889                                     | 3,562<br>78,696<br>45,415               | 3,658<br>83,762<br>49,320               | 3,853<br>86,109<br>50,804               | 4,969<br>104,534<br>61,675              |   |
| 寄 宿 手 当         | 2,248<br>2,367<br>17,695                                      | 2,132<br>2,236<br>19,094                | 2,352<br>2,542<br>24,464                | 2,551<br>3,186<br>24,393                | 3,588<br>3,706<br>32,582                |   |
| 再 就 職 手 当       | 795<br>20,390<br>5,903  | 646<br>18,924<br>5,630                  | 607<br>18,679<br>5,691                  | 504<br>16,115<br>5,134                  | 620<br>17,450<br>5,567                  |   |
| 高 齢 求 職 者 給 付 金 | .   | .                                       | .                                       | 819<br>35,662<br>194,987                | 1,487<br>63,100<br>353,556              |   |
| 移 転 費           | .   | .                                       | .                                       | 369<br>29,219<br>140,580                | 779<br>69,098<br>336,869                |   |
| 失業保険金           | 月末受給者数(年間平均)<br>1,000人当たり失業率<br>1件当たり日額<br>1件当たり金額<br>1件当たり金額 | 6,716<br>41<br>24.2<br>4,970<br>120,131 | 7,044<br>43<br>24.2<br>5,140<br>124,461 | 7,304<br>47<br>24.3<br>5,343<br>129,647 | 6,938<br>43<br>24.4<br>5,537<br>136,292 | 6,021<br>43<br>24.0<br>5,939<br>142,586 |
| 傷病給付金           | 1件当たり日額<br>1件当たり金額  | 25.8<br>5,011                           | 26.8<br>5,015                           | 25.8<br>5,274                           | 26.7<br>5,305                           | 24.7<br>5,814                           |
| 受講手当            | 1件当たり日額<br>1件当たり金額  | 21.5<br>546                             | 22.1<br>577                             | 22.9<br>589                             | 22.3<br>590                             | 21.0<br>590                             |
| 寄宿手当            | 1件当たり日額<br>1件当たり金額  | 11,755<br>290                           | 12,750<br>298                           | 13,483<br>305                           | 13,186<br>319                           | 12,412<br>319                           |
|                 | 1件当たり金額   | 7,425                                   | 8,716                                   | 9,376                                   | 10,187                                  | 8,979                                   |

注 1 通所手当の件数は、受講手当の支給と併せて支給を受けた件数を示し 件数の合計には含まない。  
2 移転費は合計には含まない。  
3 再就職手当及び高齢求職者給付金は、昭和59年8月より施行された。  
資料 社会保険庁調

第 173 表 船員保険収支状況

|                   |             | (単位 千円)     |             |             |             |  |
|-------------------|-------------|-------------|-------------|-------------|-------------|--|
| 区 分               | 昭和56年度      | 57          | 58          | 59          | 60          |  |
| 収 入               | 240,356,543 | 251,579,102 | 256,720,168 | 281,115,104 | 309,670,031 |  |
| 保 險 料             | 174,946,063 | 185,318,254 | 185,144,603 | 187,234,616 | 187,145,823 |  |
| 疾病給付              | 72,112,217  | 79,814,179  | 80,455,044  | 81,317,959  | 78,797,369  |  |
| 年金給付              | 87,345,755  | 89,483,502  | 88,976,513  | 88,307,408  | 89,108,421  |  |
| 失業給付              | 7,121,764   | 7,451,374   | 7,195,046   | 8,515,832   | 10,467,685  |  |
| 福祉施設              | 7,648,540   | 7,834,540   | 7,787,767   | 8,360,964   | 8,070,210   |  |
| 業務取扱費             | 717,787     | 734,659     | 730,233     | 732,453     | 702,137     |  |
| 利 子               | 27,869,097  | 23,198,188  | 28,163,519  | 27,182,555  | 25,520,256  |  |
| 国 庫 負 担 金         | 34,036,329  | 34,713,904  | 41,028,448  | 49,961,452  | 54,986,694  |  |
| 疾病給付              | 2,000,000   | 2,700,000   | 2,700,000   | 2,700,000   | 2,700,000   |  |
| 年金給付              | 26,794,918  | 27,323,532  | 32,988,723  | 40,973,517  | 47,920,822  |  |
| 失業給付              | 4,070,461   | 3,507,748   | 4,111,314   | 5,051,696   | 3,014,115   |  |
| 業務取扱費             | 1,170,950   | 1,182,624   | 1,228,411   | 1,236,239   | 1,351,757   |  |
| 積立金より受入           | .           | .           | .           | 15,000,000  | 40,200,000  |  |
| 雑 収 入             | 3,505,054   | 3,348,756   | 2,383,599   | 1,736,481   | 1,398,660   |  |
| 前年度より繰越           | —           | —           | —           | —           | 418,599     |  |
| 支 出               | 222,390,982 | 240,460,020 | 256,874,322 | 275,604,384 | 300,053,782 |  |
| 保 險 給 付 費         | 209,809,730 | 227,500,129 | 233,642,659 | 250,161,777 | 273,484,989 |  |
| 疾病給付              | 79,095,648  | 79,137,359  | 68,120,546  | 64,565,605  | 63,160,984  |  |
| 年金給付              | 118,502,699 | 135,213,172 | 151,031,961 | 171,040,910 | 196,725,171 |  |
| 失業給付              | 12,211,383  | 13,149,598  | 14,490,152  | 14,555,262  | 13,598,834  |  |
| 老人保健拠出金           | .           | 999,651     | 12,128,627  | 12,160,550  | 11,900,020  |  |
| 退職者給付拠出金          | .           | .           | .           | 1,573,063   | 1,911,980   |  |
| 福祉施設費             | 8,569,491   | 8,150,592   | 7,297,411   | 7,539,198   | 8,337,421   |  |
| 業務取扱費             | 2,439,490   | 2,483,485   | 2,493,290   | 2,548,182   | 2,770,911   |  |
| 諸 支 出 金           | 126,116     | 125,121     | 112,430     | 140,057     | 177,921     |  |
| 年金福祉事業団出資         | 846,155     | 648,342     | 650,907     | 938,074     | 945,839     |  |
| 厚生保険特別会計児童手当勘定へ繰入 | 600,000     | 552,700     | 549,000     | 543,483     | 524,700     |  |
| 収 入 支 出 差 引       | 17,965,561  | 11,119,082  | △ 154,154   | 5,510,720   | 9,616,249   |  |
| 翌年度へ繰越            | 1,758,044   | 882,396     | 161,966     | 419,935     | 2,090,840   |  |
| 積立金へ繰入            | 16,207,517  | 10,236,686  | —           | 5,090,785   | 7,525,409   |  |
| 積立金から補足           | —           | —           | △ 316,120   | —           | —           |  |
| 年度末現在積立金          | 426,886,373 | 437,123,059 | 436,806,939 | 426,897,724 | 394,223,133 |  |

資料 社会保険庁調

第 174 表 船員保険保険料徴収状況

|           |             | (単位 千円)     |             |             |             |  |
|-----------|-------------|-------------|-------------|-------------|-------------|--|
| 区 分       | 昭和56年度      | 57          | 58          | 59          | 60          |  |
| 徴 収 決 定 額 | 183,907,593 | 195,433,346 | 197,067,657 | 199,023,136 | 200,049,551 |  |
| 現 年 度 分   | 177,157,955 | 186,879,400 | 187,420,457 | 188,024,317 | 189,115,162 |  |
| 前年度からの組替額 | 6,749,638   | 8,553,946   | 9,647,200   | 10,998,819  | 10,934,389  |  |
| 収 納 済 額   | 174,946,063 | 185,318,254 | 185,144,603 | 187,234,616 | 187,145,823 |  |
| 不 納 欠 損 額 | 405,500     | 457,604     | 918,549     | 839,060     | 1,007,632   |  |
| 収 入 未 済 額 | 8,556,031   | 9,657,488   | 11,004,506  | 10,949,461  | 11,896,096  |  |
| 収 納 率 (%) | 95.1        | 94.8        | 93.9        | 94.1        | 93.5        |  |

資料 社会保険庁調

### 13 雇用保険

第175表 雇用保険適用状況

| 区 分                    | 昭和56年度     | 57         | 58         | 59         | 60         |
|------------------------|------------|------------|------------|------------|------------|
| 一般及び短期雇用特例被保険者関係       |            |            |            |            |            |
| 適用事業所数 <sup>1)</sup>   | 1,385,310  | 1,401,859  | 1,433,596  | 1,462,634  | 1,490,338  |
| 新規加入者数                 | 96,124     | 88,448     | 85,620     | 85,220     | 84,962     |
| 廃止・脱退者数                | 50,062     | 79,992     | 60,665     | 60,898     | 61,612     |
| 被保険者数 <sup>1)</sup>    | 25,596,361 | 25,990,644 | 26,371,815 | 26,822,945 | 27,483,909 |
| 資格取得者数 <sup>2)</sup>   | 482,575    | 453,665    | 453,000    | 462,344    | 488,999    |
| 資格喪失者数 <sup>2)</sup>   | 433,949    | 419,998    | 419,979    | 423,662    | 431,373    |
| 日雇労働被保険者関係             |            |            |            |            |            |
| 被保険者数 <sup>1) 3)</sup> | 156,474    | 150,467    | 148,307    | 157,389    | 153,000    |
| 日雇労働被保険者手帳交付数          | 156,474    | 150,467    | 148,307    | 157,389    | 153,000    |

注 1) 適用事業所数、被保険者数は年度末現在。  
 2) 年度平均を示す。  
 3) 日雇労働被保険者手帳交付数より推計したものである。  
 資料 労働省職業安定局「雇用保険事業年報」

第176表 雇用保険適用状況〔一般・高年齢及び短期雇用特例〕(産業・規模別)

昭和61年3月末現在

| 区 分           | 総数         | 4人以下      | 5~29人     | 30~99人    | 100~499人  | 500人以上    |
|---------------|------------|-----------|-----------|-----------|-----------|-----------|
| 事業所数計         | 1,490,338  | 772,536   | 562,506   | 112,748   | 37,323    | 5,225     |
| 合 計           | 7,534      | 5,404     | 1,891     | 208       | 31        | 0         |
| 農 業           | 4,011      | 2,737     | 1,033     | 177       | 14        | 0         |
| 林 業           | 2,627      | 1,921     | 605       | 88        | 11        | 2         |
| 漁 業           | 5,404      | 2,306     | 2,533     | 449       | 95        | 21        |
| 水産養殖業         | 219,860    | 129,850   | 77,802    | 9,895     | 2,063     | 250       |
| 建設業           | 403,933    | 184,206   | 163,634   | 39,456    | 14,198    | 2,439     |
| 製造業           | 382,442    | 213,812   | 136,673   | 23,675    | 7,399     | 883       |
| 卸売業・小売業       | 37,741     | 15,832    | 13,041    | 6,274     | 2,181     | 413       |
| 金融・保険・不動産業    | 56,533     | 15,653    | 27,613    | 9,286     | 3,485     | 496       |
| 運輸・通信業        | 1,562      | 584       | 498       | 190       | 203       | 87        |
| 電気・ガス・水道・熱供給業 | 357,522    | 193,260   | 133,723   | 22,425    | 7,484     | 625       |
| サービス業         | 10,697     | 6,705     | 3,223     | 599       | 156       | 9         |
| その他           | 472        | 266       | 177       | 26        | 3         | 0         |
| 被保険者数計        | 27,483,909 | 1,463,258 | 6,340,813 | 5,809,209 | 7,177,578 | 6,693,051 |
| 合 計           | 41,056     | 5,713     | 19,836    | 10,439    | 5,068     | 0         |
| 農 業           | 25,193     | 2,763     | 11,769    | 8,580     | 2,081     | 0         |
| 林 業           | 17,956     | 1,951     | 7,208     | 4,402     | 2,327     | 2,068     |
| 漁 業           | 101,612    | 4,120     | 30,325    | 22,516    | 17,246    | 27,405    |
| 水産養殖業         | 2,165,609  | 199,205   | 838,487   | 484,654   | 384,052   | 259,211   |
| 建設業           | 10,317,633 | 366,006   | 1,925,359 | 2,048,145 | 2,777,747 | 3,200,376 |
| 製造業           | 5,553,195  | 415,901   | 1,492,455 | 1,211,190 | 1,424,927 | 1,008,722 |
| 卸売業・小売業       | 1,596,212  | 29,637    | 178,880   | 319,113   | 436,237   | 632,345   |
| 金融・保険・不動産業    | 2,366,740  | 33,225    | 357,595   | 487,920   | 666,094   | 821,906   |
| 運輸・通信業        | 220,855    | 1,120     | 6,186     | 10,811    | 46,827    | 155,911   |
| 電気・ガス・水道・熱供給業 | 4,954,857  | 392,299   | 1,434,169 | 1,169,769 | 1,386,040 | 572,580   |
| サービス業         | 118,345    | 10,606    | 36,561    | 30,310    | 28,341    | 12,527    |
| その他           | 4,646      | 712       | 1,983     | 1,360     | 591       | 0         |

資料 労働省職業安定局「雇用保険事業年報」

第177表 雇用保険給付状況

| 区 分          | 昭 和 59 年 度 |           |               |         | 昭 和 60 年 度 |           |               |         |
|--------------|------------|-----------|---------------|---------|------------|-----------|---------------|---------|
|              | 初回受給者数(人)  | 受給者数(人)   | 給付額(千円)       | 受給額(円)  | 初回受給者数(人)  | 受給者数(人)   | 給付額(千円)       | 受給額(円)  |
| 失業給付計        | —          | —         | 1,348,639,113 | —       | —          | —         | 1,107,781,150 | —       |
| I一般求職者給付     | —          | —         | 1,108,623,994 | —       | —          | —         | 807,978,444   | —       |
| 基本手当         | —          | —         | 1,094,583,968 | —       | —          | —         | 797,257,539   | —       |
| 基本手当(所定給付日数) | 1,539,513  | 9,683,942 | 1,057,588,635 | 109,211 | 1,399,429  | 7,534,608 | 764,371,613   | 101,448 |
| 個別延長給付       | 38,026     | 123,933   | 11,089,515    | 89,480  | 33,693     | 111,801   | 9,937,919     | 88,889  |
| 訓練延長給付       | 26,574     | 174,744   | 23,824,069    | 136,337 | 29,379     | 154,969   | 20,831,822    | 134,426 |
| 広域延長給付       | 1          | 3         | 247           | 82,333  | 3          | 5         | 341           | 68,200  |
| 特例訓練給付       | 3,615      | 15,938    | 2,081,502     | 130,600 | 3,223      | 15,026    | 2,115,844     | 140,812 |
| 技能習得手当       | —          | —         | 5,005,553     | —       | —          | —         | 4,487,254     | —       |
| 受講手当         | 35,839     | 257,203   | 3,168,934     | —       | 32,156     | 230,824   | 2,824,356     | —       |
| 特定職種受講手当     | 9,458      | 82,010    | 165,848       | —       | 8,511      | 74,488    | 150,917       | —       |
| 通所手当         | 32,252     | 235,334   | 1,670,771     | —       | 28,997     | 211,038   | 1,511,981     | —       |
| 寄宿手当         | 265        | 1,954     | 17,632        | —       | 200        | 1,674     | 16,301        | —       |
| 傷病手当         | 23,382     | 74,433    | 9,016,611     | —       | 17,511     | 50,482    | 6,217,350     | —       |
| II高年齢求職者給付   | 29,146     | —         | 12,320,800    | 422,727 | 79,147     | —         | 35,788,856    | 452,182 |
| III特例求職者給付   | 684,955    | —         | 148,775,200   | 217,204 | 673,691    | —         | 146,922,295   | 218,086 |
| IV日雇求職者給付    | —          | —         | 43,731,054    | —       | —          | —         | 54,145,231    | —       |
| 普通給付         | —          | 1,313,359 | 43,437,413    | —       | —          | 1,304,633 | 53,854,496    | —       |
| 第1級          | —          | 295,710   | 17,191,007    | —       | —          | 575,464   | 35,023,671    | —       |
| 第2級          | —          | 432,502   | 15,844,389    | —       | —          | 245,266   | 8,536,119     | —       |
| 第3級          | —          | 550,874   | 9,927,283     | —       | —          | 525,014   | 10,020,219    | —       |
| 第4級          | —          | 34,273    | 474,734       | —       | —          | 18,889    | 274,488       | —       |
| 特例給付         | 1,008      | 2,998     | 293,641       | —       | 879        | 2,900     | 290,735       | —       |
| V就職促進給付      | —          | —         | 35,188,065    | —       | —          | —         | 62,946,324    | —       |
| 常用就職支度金      | —          | —         | 6,704,084     | —       | 15,245     | —         | 2,237,150     | 146,746 |
| 再就職手当        | 141,214    | —         | 28,369,535    | 248,372 | 241,789    | —         | 60,628,868    | 850,751 |
| 移転費          | 1,188      | —         | 109,313       | 92,014  | 796        | —         | 77,428        | 97,271  |
| 広域求職活動費      | 105        | —         | 5,133         | 48,886  | 60         | —         | 2,878         | 47,967  |

注 1 給付額は決算値である。  
 2 昭和59年度の日雇の旧制度分(4~8月)については、1級から3級をそれぞれ2級から4級とした。  
 資料 労働省職業安定局「雇用保険事業年報」



| 業種別                          | 区分 | 事業場数    | 労働者数       | 療養補償給付  | 休業補償給付  | 障害一時金 | 遺族一時金 | 葬祭料 | 年金等支払  | 合計        |
|------------------------------|----|---------|------------|---------|---------|-------|-------|-----|--------|-----------|
| 非鉄金属精錬業                      |    | 1,183   | 61,070     | 7,704   | 1,979   | 147   | 1     | 18  | 3,249  | 13,098    |
| 金属材料品製造業                     |    | 2,133   | 77,707     | 12,667  | 2,759   | 290   | 2     | 10  | 3,938  | 19,666    |
| 鋳物業                          |    | 5,658   | 98,334     | 24,241  | 5,508   | 357   | 5     | 38  | 12,437 | 42,586    |
| 金属製品製造業又は金属加工業               |    | 74,423  | 959,657    | 189,923 | 46,625  | 4,627 | 21    | 111 | 54,144 | 295,451   |
| めっき業                         |    | 3,486   | 55,068     | 7,154   | 1,498   | 103   | 1     | 7   | 1,555  | 10,318    |
| 機械器具製造業                      |    | 52,494  | 1,005,440  | 122,208 | 23,344  | 2,261 | 17    | 70  | 26,021 | 173,921   |
| 電気機械器具製造業                    |    | 32,665  | 1,840,220  | 66,340  | 11,063  | 1,015 | 9     | 45  | 8,598  | 87,070    |
| 輸送用機械器具製造業                   |    | 54,471  | 990,518    | 81,425  | 14,214  | 1,611 | 13    | 55  | 12,176 | 109,494   |
| 船舶製造又は修理業                    |    | 7,422   | 153,798    | 26,242  | 9,352   | 718   | 7     | 53  | 16,449 | 52,821    |
| 計量器、光学機械、時計等製造業              |    | 8,189   | 349,381    | 14,286  | 2,061   | 171   | 0     | 2   | 1,619  | 18,139    |
| その他の製造業                      |    | 47,172  | 716,823    | 78,646  | 17,260  | 1,539 | 14    | 51  | 20,333 | 117,843   |
| 陶磁器製品製造業                     |    | 3,013   | 72,076     | 5,854   | 2,061   | 76    | 16    | 50  | 13,705 | 21,762    |
| 洋食器、刃物、手工具又は一般金物製造業          |    | 2,138   | 23,575     | 2,900   | 622     | 79    | 0     | 0   | 654    | 4,255     |
| 貴金属、装身具、皮革製品等製造業             |    | 4,571   | 59,537     | 3,769   | 857     | 75    | 0     | 0   | 528    | 5,229     |
| たばこ等製造業                      |    | 1,514   | 25,427     | 824     | 196     | 12    | 0     | 0   | 0      | 1,032     |
| 運輸業                          |    | 56,371  | 1,756,599  | 233,159 | 83,251  | 3,194 | 74    | 345 | 69,116 | 389,139   |
| 交通運輸事業                       |    | 9,679   | 725,310    | 45,972  | 15,785  | 642   | 16    | 65  | 9,932  | 72,412    |
| 貨物取扱事業                       |    | 44,313  | 969,338    | 161,426 | 57,056  | 1,865 | 45    | 237 | 47,041 | 267,670   |
| 港湾貨物取扱事業                     |    | 1,040   | 30,097     | 8,919   | 3,433   | 195   | 4     | 8   | 3,625  | 16,184    |
| 港湾荷役業                        |    | 1,339   | 31,854     | 16,842  | 6,977   | 492   | 9     | 35  | 8,518  | 32,873    |
| 電気、ガス、水道又は熱供給の事業             |    | 1,743   | 173,198    | 2,799   | 619     | 27    | 0     | 9   | 2,561  | 6,015     |
| その他の事業                       |    | 911,704 | 18,485,783 | 948,629 | 203,620 | 9,263 | 137   | 737 | 89,467 | 1,251,853 |
| 清掃、火葬又はと畜の事業                 |    | 10,128  | 121,367    | 17,422  | 5,121   | 192   | 3     | 15  | 3,496  | 26,249    |
| 一般失業対策事業                     |    | 868     | 57,896     | 9,269   | 2,804   | 82    | 2     | 4   | 1,443  | 13,604    |
| ビルメンテナンス業                    |    | 7,920   | 377,766    | 27,154  | 8,475   | 262   | 4     | 20  | 1,665  | 37,580    |
| その他の各種事業                     |    | 794,626 | 16,687,037 | 792,383 | 160,823 | 7,886 | 113   | 621 | 73,697 | 1,035,523 |
| 農業又は海面漁業以外の漁業                |    | 39,132  | 258,856    | 27,683  | 7,032   | 304   | 3     | 28  | 3,716  | 38,766    |
| 倉庫業、警備業、消毒又は害虫駆除の事業又はゴルフ場の事業 |    | 59,030  | 982,861    | 74,718  | 19,365  | 537   | 12    | 49  | 5,450  | 100,131   |

資料 労働省労働基準局調

第181表 労働者災害補償保険補償費支払状況

(金額 単位 千円)

| 区分                 | 昭和56年度      | 57          | 58          | 59          | 60          |
|--------------------|-------------|-------------|-------------|-------------|-------------|
| 合計 件数              | 5,464,130   | 5,444,156   | 5,424,326   | 5,487,817   | 5,291,437   |
| 金額                 | 605,849,758 | 635,028,593 | 653,973,420 | 681,954,763 | 705,935,593 |
| 療養補償給付 件数          | 3,445,948   | 3,401,555   | 3,363,736   | 3,403,653   | 3,213,191   |
| 日数                 | 69,782,477  | 70,568,142  | 70,355,140  | 71,604,212  | 70,656,126  |
| 金額                 | 209,125,822 | 217,050,955 | 218,341,242 | 225,356,655 | 234,809,391 |
| 休業補償給付 件数          | 1,081,088   | 1,075,025   | 1,050,821   | 1,037,925   | 1,000,669   |
| 日数                 | 32,956,592  | 32,776,969  | 31,983,571  | 31,608,081  | 30,497,145  |
| 金額                 | 128,039,707 | 133,650,134 | 134,840,517 | 136,500,016 | 135,145,245 |
| 障害補償一時金 件数         | 50,567      | 49,003      | 47,405      | 48,011      | 46,648      |
| 金額                 | 59,729,366  | 60,514,896  | 60,875,373  | 63,292,633  | 63,442,391  |
| 遺族補償一時金 件数         | 691         | 746         | 638         | 698         | 735         |
| 金額                 | 3,637,829   | 3,985,054   | 3,599,028   | 3,832,173   | 4,362,185   |
| 葬祭料 件数             | 4,124       | 4,146       | 3,893       | 3,839       | 3,903       |
| 金額                 | 1,693,403   | 1,766,981   | 1,725,522   | 1,743,516   | 1,845,649   |
| 年金等支払 件数           | 881,712     | 913,681     | 957,833     | 993,688     | 1,026,291   |
| 金額                 | 203,623,631 | 218,060,573 | 234,591,738 | 251,229,771 | 266,330,732 |
| 障害補償年金 件数          | 234,984     | 247,286     | 257,844     | 267,480     | 277,758     |
| 金額                 | 56,309,809  | 61,541,360  | 67,290,823  | 73,107,882  | 78,617,967  |
| 遺族補償年金 件数          | 255,323     | 268,911     | 281,224     | 292,890     | 303,804     |
| 金額                 | 79,455,036  | 85,496,645  | 92,301,303  | 99,244,461  | 105,451,205 |
| 傷病補償年金 件数          | 88,633      | 91,745      | 94,332      | 95,914      | 96,477      |
| 金額                 | 39,316,419  | 41,853,096  | 45,057,371  | 48,306,450  | 50,770,420  |
| 傷病補償年金に係る療養補償給付 件数 | 302,772     | 305,739     | 324,433     | 337,404     | 348,252     |
| 金額                 | 28,542,367  | 29,169,472  | 29,942,241  | 30,570,977  | 31,491,140  |

注 通勤災害を含む。

資料 労働省労働基準局「労災保険事業月報」

第 182 表 労働者災害補償保険補償費平均支払状況

| 区 分                          | 昭和56年度    | 57        | 58        | 59        | 60        |
|------------------------------|-----------|-----------|-----------|-----------|-----------|
| 1 日当たり療養補償給付                 | 2,996.82  | 3,075.76  | 3,103.42  | 3,147.25  | 3,323.27  |
| 1 日当たり休業補償給付                 | 3,885.10  | 4,077.56  | 4,215.93  | 4,318.52  | 4,431.41  |
| 1 件当たり療養日数                   | 20.3      | 20.8      | 20.9      | 21.0      | 22.0      |
| 1 件当たり休業日数                   | 30.5      | 30.5      | 30.4      | 30.5      | 30.5      |
| 1 件当たり障害補償一時金                | 1,181,193 | 1,234,922 | 1,284,155 | 1,318,294 | 1,360,024 |
| 1 件当たり遺族補償一時金                | 5,264,586 | 5,341,895 | 5,641,109 | 5,490,219 | 5,934,946 |
| 1 件当たり葬祭料                    | 410,621   | 426,189   | 443,237   | 454,159   | 472,880   |
| 平均給付基礎日額                     | 6,475.17  | 6,795.94  | 7,026.55  | 7,197.53  | 7,385.68  |
| 1 日当たり療養補償費の平均給付基礎日額に対する比(%) | 46.3      | 45.3      | 44.2      | 43.7      | 45.0      |

注 通勤災害を含む。  
資料 労働省労働基準局調

第 183 表 労働保険保険料徴収状況 (労災勘定)

(単位 千円)

| 区 分      | 昭和56年度      | 57          | 58          | 59          | 60            |
|----------|-------------|-------------|-------------|-------------|---------------|
| 保険料徴収決定額 | 945,764,213 | 973,189,028 | 963,083,657 | 995,202,551 | 1,047,521,935 |
| 保険料収納額   | 921,753,596 | 946,688,674 | 934,918,275 | 966,660,942 | 1,018,094,193 |
| 不納欠損額    | 756,143     | 769,965     | 1,007,261   | 1,162,623   | 1,456,434     |
| 収納未済額    | 23,254,474  | 25,730,389  | 27,158,121  | 27,378,986  | 27,971,308    |
| 収納率(%)   | 97.5        | 97.3        | 97.1        | 97.1        | 97.2          |

資料 労働省労働基準局調

第 184 表 労働保険特別会計労災勘定収支状況

(単位 千円)

| 区 分       | 昭和56年度        | 57            | 58            | 59            | 60            |
|-----------|---------------|---------------|---------------|---------------|---------------|
| 収 入       | 1,332,687,438 | 1,431,577,584 | 1,479,666,316 | 1,539,823,682 | 1,619,886,582 |
| 徴収勘定より受入  | 922,664,126   | 947,762,681   | 935,921,612   | 967,600,856   | 1,019,003,428 |
| 一般会計より受入  | 2,280,000     | 2,280,000     | 2,280,000     | 1,820,000     | 1,560,000     |
| 未経過保険料受入  | 22,661,092    | 25,308,762    | 24,973,985    | 23,558,537    | 24,169,008    |
| 支払備金受入    | 364,858,990   | 429,938,826   | 482,705,511   | 508,218,690   | 531,385,890   |
| 雑 収 入     | 19,060,154    | 25,953,173    | 33,637,498    | 38,397,442    | 43,763,256    |
| 前年度繰越資金受入 | 1,163,076     | 334,142       | 147,710       | 228,157       | 0             |
| 積立金より受入   | —             | —             | —             | —             | —             |
| 支 出       | 834,561,467   | 872,711,444   | 900,344,950   | 948,636,870   | 978,968,683   |
| 保 險 給 付 費 | 605,849,758   | 635,028,593   | 653,973,420   | 681,954,763   | 705,935,593   |
| 業務取扱費等    | 28,262,272    | 29,081,798    | 29,386,436    | 31,140,726    | 34,165,028    |
| 労働福祉事業費   | 149,141,266   | 155,342,401   | 156,327,897   | 158,895,594   | 161,762,906   |
| 労働福祉事業団出資 | 19,100,520    | 19,446,808    | 19,647,291    | 19,647,291    | 19,647,291    |
| 他勘定へ繰入    | 32,207,651    | 33,811,844    | 41,009,906    | 56,998,496    | 57,457,865    |
| 収 支 差 引 残 | 498,125,971   | 558,866,140   | 579,321,366   | 591,186,812   | 640,917,899   |

資料 労働省労働基準局調



### 15 公務災害補償

#### 第 185 表 国家公務員災害補償費支払状況

(金額 単位 千円)

| 区 分                   | 昭和56年度               | 57                  | 58                  | 59                  | 60                  |
|-----------------------|----------------------|---------------------|---------------------|---------------------|---------------------|
| 合 計                   | 22,614<br>6,913,775  | 21,911<br>6,977,302 | 23,545<br>7,412,742 | 23,007<br>7,785,486 | 23,990<br>8,097,203 |
| 療 養 補 償               | 18,945<br>589,154    | 18,282<br>549,198   | 19,774<br>559,043   | 19,229<br>576,537   | 19,760<br>548,635   |
| 休 業 補 償               | 4,092,169<br>1,782   | 3,955,456<br>1,686  | 4,154,469<br>1,786  | 4,299,044<br>1,751  | 4,249,016<br>2,151  |
| 傷 病 補 償 年 金           | 104,692.5<br>342,292 | 103,779<br>364,884  | 111,194<br>406,766  | 119,188<br>448,859  | 154,981<br>618,422  |
| 障 害 補 償 年 金           | 72<br>137,047        | 61<br>120,090       | 63<br>131,114       | 67<br>163,457       | 70<br>158,242       |
| 障 害 補 償 一 時 金         | 407<br>519,215       | 415<br>555,172      | 431<br>624,596      | 446<br>675,189      | 463<br>734,950      |
| 遺 族 補 償 年 金           | 257<br>307,196       | 294<br>395,580      | 271<br>373,566      | 247<br>339,328      | 261<br>370,661      |
| 遺 族 補 償 一 時 金         | 1,097<br>1,471,424   | 1,137<br>1,555,172  | 1,178<br>1,672,919  | 1,216<br>1,772,644  | 1,246<br>1,878,314  |
| 葬 祭 補 償               | 3<br>15,327          | 5<br>16,321         | 4<br>15,799         | 4<br>27,693         | 3<br>23,140         |
| 障 害 補 償 年 金 差 額 一 時 金 | 50<br>23,268         | 31<br>14,627        | 35<br>14,367        | 43<br>23,519        | 28<br>16,790        |
| 障 害 補 償 年 金 前 払 一 時 金 | —                    | —                   | —                   | 12,287              | 1,790               |
| 遺 族 補 償 年 金 前 払 一 時 金 | —                    | —                   | —                   | —                   | 4,405               |
| 行 方 不 明 補 償           | 1<br>5,838           | —                   | 2<br>18,043         | 2<br>23,466         | 4<br>39,932         |
|                       | —                    | —                   | 1<br>1,103          | —                   | 1<br>1,541          |

注 1 一般職の国家公務員に対するものである。

2 通勤災害を含む。

資料 人事院職員局「国家公務員災害補償統計」

#### 第 186 表 国家公務員災害補償 1 件当たり補償費

| 区 分                   | 昭和56年度    | 57        | 58        | 59         | 60        |
|-----------------------|-----------|-----------|-----------|------------|-----------|
| 療 養 補 償               | 216,003   | 216,358   | 210,098   | 223,571    | 215,031   |
| 休 業 補 償               | 192,083   | 216,420   | 227,753   | 256,344    | 287,505   |
| 傷 病 補 償 年 金           | 1,903,437 | 1,968,689 | 2,081,175 | 2,439,657  | 2,260,592 |
| 障 害 補 償 年 金           | 1,275,713 | 1,337,764 | 1,449,178 | 1,513,877  | 1,587,365 |
| 障 害 補 償 一 時 金         | 1,195,314 | 1,345,510 | 1,378,472 | 1,373,798  | 1,420,159 |
| 遺 族 補 償 年 金           | 1,341,316 | 1,367,785 | 1,420,135 | 1,457,766  | 1,507,475 |
| 遺 族 補 償 一 時 金         | 5,109,000 | 3,264,200 | 3,949,720 | 6,923,250  | 7,713,211 |
| 葬 祭 補 償               | 465,352   | 471,839   | 410,470   | 546,953    | 599,638   |
| 障 害 補 償 年 金 差 額 一 時 金 | —         | —         | —         | 6,143,500  | 894,983   |
| 障 害 補 償 年 金 前 払 一 時 金 | —         | —         | —         | —          | 4,405,040 |
| 遺 族 補 償 年 金 前 払 一 時 金 | 5,838,000 | —         | 9,021,500 | 11,733,000 | 9,982,950 |
| 行 方 不 明 補 償           | —         | —         | 1,103,49  | —          | 1,540,908 |

資料 人事院職員局「国家公務員災害補償統計」

#### 第 187 表 地方公務員災害補償費支払状況

(金額 単位 千円)

| 区 分                   | 昭和56年度               | 57                   | 58                   | 59                   | 60                   |
|-----------------------|----------------------|----------------------|----------------------|----------------------|----------------------|
| 合 計                   | 47,101<br>12,488,997 | 48,904<br>13,458,095 | 47,744<br>13,783,392 | 48,697<br>14,791,733 | 51,685<br>15,258,835 |
| 療 養 補 償               | 37,911<br>847,061    | 39,456<br>881,448    | 38,418<br>863,597    | 39,361<br>880,077    | 40,877<br>867,733    |
| 休 業 補 償               | 5,736,190<br>5,600   | 6,193,611<br>5,639   | 6,423,576<br>5,449   | 6,645,715<br>5,260   | 6,804,723<br>6,641   |
| 傷 病 補 償 年 金           | 220,441<br>1,177,061 | 223,704<br>1,267,003 | 215,451<br>1,205,334 | 210,934<br>1,236,504 | 185,276<br>1,183,576 |
| 障 害 補 償 年 金           | 106<br>255,550       | 106<br>285,797       | 103<br>261,037       | 108<br>292,619       | 95<br>265,891        |
| 障 害 補 償 一 時 金         | 618<br>995,100       | 669<br>1,116,817     | 717<br>1,188,717     | 777<br>1,385,098     | 812<br>1,531,528     |
| 遺 族 補 償 年 金           | 766<br>1,020,604     | 836<br>1,160,795     | 760<br>1,139,955     | 811<br>1,254,284     | 762<br>1,138,071     |
| 遺 族 補 償 一 時 金         | 1,972<br>3,136,600   | 2,068<br>3,280,679   | 2,164<br>3,405,161   | 2,260<br>3,803,842   | 2,371<br>4,149,962   |
| 葬 祭 補 償               | 16<br>100,948        | 16<br>67,106         | 16<br>80,908         | 8<br>73,265          | 18<br>104,873        |
| 障 害 補 償 年 金 差 額 一 時 金 | 109<br>55,067        | 108<br>55,823        | 112<br>52,777        | 103<br>54,383        | 106<br>63,677        |
| 障 害 補 償 年 金 前 払 一 時 金 | 2<br>4,474           | 4<br>12,930          | 4<br>20,137          | 6<br>14,521          | 2<br>6,102           |
| 遺 族 補 償 年 金 前 払 一 時 金 | 1<br>7,403           | 2<br>17,535          | 1<br>5,791           | 3<br>31,501          | 1<br>10,432          |

注 1 通勤災害を含む。

2 休業補償については、特別補償経理分を含む。

資料 常勤地方公務員災害補償統計

#### 第 188 表 地方公務員災害補償 1 件当たり補償費

| 区 分                   | 昭和56年度    | 57        | 58        | 59         | 60         |
|-----------------------|-----------|-----------|-----------|------------|------------|
| 療 養 補 償               | 151,307   | 156,975   | 167,202   | 168,840    | 166,468    |
| 休 業 補 償               | 210,189   | 224,686   | 221,203   | 235,077    | 178,223    |
| 傷 病 補 償 年 金           | 2,410,847 | 2,696,201 | 2,534,342 | 2,709,437  | 2,798,850  |
| 障 害 補 償 年 金           | 1,610,194 | 1,669,383 | 1,657,904 | 1,782,623  | 1,886,118  |
| 障 害 補 償 一 時 金         | 1,332,381 | 1,388,510 | 1,499,940 | 1,546,589  | 1,493,531  |
| 遺 族 補 償 年 金           | 1,590,568 | 1,586,405 | 1,573,549 | 1,683,116  | 1,750,300  |
| 遺 族 補 償 一 時 金         | 6,309,233 | 4,194,128 | 5,056,728 | 9,158,125  | 5,826,284  |
| 葬 祭 補 償               | 505,203   | 516,876   | 471,226   | 527,994    | 600,730    |
| 障 害 補 償 年 金 差 額 一 時 金 | 2,237,152 | 3,232,453 | 5,034,210 | 2,420,201  | 3,050,931  |
| 遺 族 補 償 年 金 前 払 一 時 金 | 7,403,000 | 8,767,500 | 5,791,000 | 10,500,333 | 10,432,000 |

注 1 通勤災害を含む。

2 休業補償については、特別補償経理分を含む。

資料 常勤地方公務員災害補償統計

第 189 表 公共企業体職員等業務災害補償費支払状況

(金額 単位 千円)

| 区 分   | 昭和56年度              | 57                  | 58                  | 59                 | 60                 |                    |
|-------|---------------------|---------------------|---------------------|--------------------|--------------------|--------------------|
| 合 計   | 12,488<br>6,482,565 | 13,780<br>7,050,239 | 10,051<br>7,192,757 | 9,286<br>7,373,827 | 7,661<br>7,316,329 |                    |
| 療養補償費 | 7,755<br>957,514    | 9,226<br>978,134    | 5,662<br>983,548    | 4,966<br>892,125   | 3,612<br>687,204   |                    |
| 休業補償費 | 329<br>83,689       | 311<br>86,781       | 282<br>91,301       | 233<br>88,125      | 236<br>184,822     |                    |
| 障害補償  | 年金                  | 606<br>1,358,480    | 692<br>1,605,244    | 803<br>1,869,727   | 870<br>2,088,817   | 888<br>2,207,351   |
|       | 一時金                 | 195<br>491,695      | 175<br>536,401      | 161<br>522,457     | 158<br>506,925     | 138<br>482,585     |
|       | 定額補償                | 983<br>111,677      | 818<br>94,792       | 700<br>79,193      | 540<br>60,897      | 439<br>49,265      |
| 遺族補償  | 年金                  | 2,303<br>2,893,299  | 2,284<br>3,067,420  | 2,277<br>3,141,160 | 2,300<br>3,268,533 | 2,264<br>3,410,518 |
|       | 一時金                 | 25<br>392,937       | 26<br>442,654       | 22<br>331,065      | 24<br>354,561      | 12<br>206,788      |
| 葬祭補償費 | 26<br>16,925        | 25<br>18,965        | 22<br>12,874        | 24<br>15,314       | 11<br>8,624        |                    |
| 予後補償費 | 2<br>483            | —<br>—              | 1<br>4              | 3<br>118           | 2<br>194           |                    |
| その他   | 264<br>175,866      | 223<br>219,849      | 121<br>161,428      | 118<br>98,412      | 59<br>78,978       |                    |

注 通勤災害を含む。

資料 日本国有鉄道、日本たばこ産業株式会社、日本電信電話株式会社調

第 190 表 公共企業体職員等業務災害補償 1 件当たり補償費

| 区 分   | 昭和56年度     | 57         | 58         | 59         | 60         |           |
|-------|------------|------------|------------|------------|------------|-----------|
| 合 計   | 519,104    | 511,628    | 715,626    | 798,379    | 955,010    |           |
| 療養補償費 | 123,471    | 106,019    | 173,710    | 179,647    | 190,256    |           |
| 休業補償費 | 254,374    | 279,039    | 323,762    | 376,219    | 783,144    |           |
| 障害補償  | 年金         | 2,241,717  | 2,319,717  | 2,328,427  | 2,400,939  | 2,485,756 |
|       | 一時金        | 2,521,513  | 3,065,149  | 3,245,075  | 3,208,386  | 3,496,993 |
| 遺族補償  | 年金         | 113,609    | 115,883    | 113,133    | 112,772    | 112,221   |
|       | 一時金        | 1,256,318  | 1,343,004  | 1,379,517  | 1,421,101  | 1,506,413 |
| 葬祭補償費 | 15,717,480 | 17,025,154 | 15,048,409 | 14,773,375 | 17,232,333 |           |
| 予後補償費 | 650,962    | 758,600    | 585,182    | 638,083    | 784,000    |           |
| 予後補償費 | 241,500    | —          | 4,000      | 39,333     | 97,000     |           |

注 通勤災害を含む。

資料 日本国有鉄道、日本たばこ産業株式会社、日本電信電話株式会社調

第四 公衆衛生

1 結核等

第 191 表 結核医療費推計額

(金額 単位 億円)

| 区 分           | 推 計 額  |       |       |       |       | 百 分 率 |       |       |       |       |
|---------------|--------|-------|-------|-------|-------|-------|-------|-------|-------|-------|
|               | 昭和55年度 | 56    | 57    | 58    | 59    | 55    | 56    | 57    | 58    | 59    |
| 合 計           | 2,040  | 1,914 | 1,903 | 1,874 | 1,866 | 100.0 | 100.0 | 100.0 | 100.0 | 100.0 |
| 公 費 負 担 分     | 741    | —     | —     | —     | —     | 36.3  | —     | —     | —     | —     |
| 保 険 者 等 負 担 分 | 1,231  | —     | —     | —     | —     | 60.3  | —     | —     | —     | —     |
| 患 者 負 担 分     | 69     | —     | —     | —     | —     | 4.4   | —     | —     | —     | —     |

注 昭和56年度から、結核医療費支払方法別の金額は算出されないことになった。

資料 厚生省統計情報部調

第 192 表 結核登録者数 (活動性分類別)

年末現在

| 区 分   | 総 計     | 活 動 性 肺 結 核 |       |               |         | 活 動 性<br>肺外結核 | 不 活 動 性 | 不 明    |
|-------|---------|-------------|-------|---------------|---------|---------------|---------|--------|
|       |         | 感 染 性       |       |               | 非 感 染 性 |               |         |        |
|       |         | 計           | 広汎空洞型 | その他の<br>感 染 性 |         |               |         |        |
| 昭和56年 | 430,993 | 36,091      | 2,224 | 33,867        | 159,023 | 15,040        | 200,951 | 19,888 |
| 57    | 393,261 | 33,697      | 1,959 | 31,738        | 143,558 | 13,546        | 184,649 | 17,811 |
| 58    | 356,377 | 32,303      | 1,672 | 30,631        | 129,481 | 12,271        | 167,761 | 14,561 |
| 59    | 329,103 | 31,510      | 1,614 | 29,896        | 118,184 | 11,402        | 156,150 | 11,857 |
| 60    | 306,262 | 29,862      | 1,593 | 28,269        | 107,599 | 10,119        | 148,457 | 10,225 |

資料 厚生省保健医療局「結核登録者に関する定期報告」

第 193 表 新登録結核患者数 (活動性分類別)

| 区 分    | 総 計    | 活 動 性 肺 結 核 |       |               |         | 活 動 性<br>肺外結核 | 不 明 |
|--------|--------|-------------|-------|---------------|---------|---------------|-----|
|        |        | 感 染 性       |       |               | 非 感 染 性 |               |     |
|        |        | 計           | 広汎空洞型 | その他の<br>感 染 性 |         |               |     |
| 昭和56年度 | 65,867 | 23,543      | 1,133 | 22,410        | 35,318  | 6,850         | 156 |
| 57     | 63,940 | 23,037      | 1,090 | 21,947        | 34,513  | 6,214         | 176 |
| 58     | 62,021 | 22,969      | 972   | 21,997        | 32,915  | 6,038         | 99  |
| 59     | 61,521 | 23,475      | 1,010 | 22,465        | 32,154  | 5,805         | 87  |
| 60     | 58,567 | 23,315      | 1,095 | 22,220        | 29,972  | 5,167         | 113 |

資料 厚生省保健医療局「結核登録者に関する定期報告」

第 194 表 結核病床数・患者数・病床利用率

6月末現在

| 区 分      | 昭和56年  | 57     | 58     | 59     | 60     |
|----------|--------|--------|--------|--------|--------|
| 結核病床数    | 80,609 | 73,944 | 67,063 | 61,321 | 57,055 |
| 在院患者数    | 42,880 | 39,925 | 37,193 | 34,404 | 31,280 |
| 病床利用率(%) | 53.2   | 54.0   | 55.5   | 56.1   | 54.8   |

資料 厚生省統計情報部「病院報告」

第 195 表 結核医療費公費負担承認件数（治療費支払方法別）

| 区 分   | 総 数     | 被用者保険  |        | 国民健康保険  | 老人保健 | 生活保護   | その他 |
|-------|---------|--------|--------|---------|------|--------|-----|
|       |         | 本人     | 家族     |         |      |        |     |
| 昭和56年 | 170,600 | 474    | 39,624 | 100,015 | .    | 29,726 | 761 |
| 57    | 152,856 | 380    | 35,419 | 89,542  | .    | 26,816 | 699 |
| 58    | 137,147 | 275    | 31,664 | 80,231  | 235  | 24,204 | 538 |
| 59    | 152,344 | 27,273 | 28,451 | 73,991  | 154  | 22,071 | 404 |
| 60    | 166,688 | 50,283 | 26,244 | 69,289  | 215  | 20,030 | 627 |

資料 厚生省統計情報部「保健所運営報告」

第 196 表 結核医療費公費負担額

(単位 百万円)

| 区 分    | 合 計    | 法第34条1項による一般患者に対する適正医療費 |        | 法第35条1項による措置患者に対する医療費 |    |
|--------|--------|-------------------------|--------|-----------------------|----|
|        |        | 計                       | 新発見    | 計                     | 入所 |
| 昭和56年度 | 56,313 | 5,444                   | 50,869 |                       |    |
| 57     | 54,723 | 5,409                   | 49,314 |                       |    |
| 58     | 50,921 | 4,935                   | 45,986 |                       |    |
| 59     | 52,814 | 5,561                   | 47,253 |                       |    |
| 60     | 57,363 | 4,987                   | 52,376 |                       |    |

資料 厚生省保健医療局調

第 197 表 結核予防法による健康診断・予防接種実施状況

(単位 千人)

| 区 分          | 昭和56年度 | 57     | 58     | 59     | 60     |
|--------------|--------|--------|--------|--------|--------|
| ツベルクリン反応被検者数 | 6,589  | 8,152  | 6,823  | 6,468  | 6,458  |
| 陽性者数         | 2,321  | 3,287  | 2,574  | 2,251  | 2,315  |
| 間接撮影者数       | 27,695 | 26,483 | 25,529 | 25,454 | 24,910 |
| 発見患者数        | 9      | 9      | 8      | 7      | 7      |
| B C G 接種者数   | 2,856  | 3,127  | 2,810  | 2,846  | 2,779  |

資料 厚生省統計情報部「保健所運営報告」

第 198 表 実施義務者別結核健康診断受診者数及び患者発見率

| 年 度 | 区 分      | 総 数    | 定 期    |       |        |      |       | 定 期 外  |       |      |        |
|-----|----------|--------|--------|-------|--------|------|-------|--------|-------|------|--------|
|     |          |        | 総数     | 事業者   | 学校長    | 施設長  | 市町村長  |        | 総数    | 患者家族 | 薬服者その他 |
|     |          |        |        |       |        |      | 4歳未満  | その他    |       |      |        |
| 56  | 受診者(千人)率 | 32,290 | 31,189 | 7,519 | 9,473  | 129  | 1,585 | 12,483 | 1,101 | 152  | 949    |
|     | 発見者(千人)率 | 0.03   | 0.02   | 0.02  | 0.01   | 0.08 | —     | 0.04   | 0.19  | 0.71 | 0.11   |
| 57  | 受診者(千人)率 | 33,925 | 32,858 | 7,514 | 10,056 | 131  | 1,581 | 13,576 | 1,067 | 143  | 924    |
|     | 発見者(千人)率 | 0.03   | 0.02   | 0.01  | 0.01   | 0.10 | —     | 0.04   | 0.19  | 0.70 | 0.11   |
| 58  | 受診者(千人)率 | 30,353 | 29,298 | 7,697 | 7,830  | 126  | 1,573 | 12,072 | 1,055 | 132  | 923    |
|     | 発見者(千人)率 | 0.03   | 0.02   | 0.02  | —      | 0.09 | —     | 0.03   | 0.17  | 0.63 | 0.10   |
| 59  | 受診者(千人)率 | 29,997 | 29,176 | 7,838 | 7,556  | 128  | 1,584 | 12,070 | 821   | 120  | 701    |
|     | 発見者(千人)率 | 0.02   | 0.02   | 0.02  | 0.01   | 0.05 | —     | 0.03   | 0.20  | 0.78 | 0.11   |
| 60  | 受診者(千人)率 | 29,438 | 28,684 | 7,640 | 7,514  | 136  | 1,574 | 11,820 | 754   | 124  | 630    |
|     | 発見者(千人)率 | 0.02   | 0.02   | 0.02  | 0.01   | 0.07 | —     | 0.03   | 0.18  | 0.58 | 0.11   |

資料 厚生省統計情報部「保健所運営報告」

第 199 表 未収容らい患者・一時救護患者数

| 区 分    | 前年末の患者 | 本 年 中 増 |     |     | 本 年 中 減 |    |    | 本年末の患者 | 本年末の一時救護患者(本年末患者)再掲 |     |
|--------|--------|---------|-----|-----|---------|----|----|--------|---------------------|-----|
|        |        | 計       | 新発見 | その他 | 計       | 入所 | 死亡 |        |                     | その他 |
| 昭和56年度 | 949    | 53      | 44  | 9   | 76      | 19 | 11 | 46     | 926                 | —   |
| 57     | 926    | 49      | 37  | 12  | 58      | 17 | 10 | 31     | 917                 | —   |
| 58     | 918    | 65      | 40  | 25  | 61      | 22 | 10 | 29     | 922                 | —   |
| 59     | 921    | 45      | 31  | 14  | 61      | 15 | 12 | 34     | 905                 | —   |
| 60     | 908    | 50      | 42  | 8   | 74      | 14 | 21 | 39     | 884                 | 11  |

注 「本年中増」の「その他」は、らい療養所から当該都道府県内に移動した患者であって、外出の許可期間経過後正当な理由がなく帰所しない者又は無断外出逃亡等により退所処分が付された旨らい療養所から通知された者等を、「本年中減」の「その他」は、当該都道府県外に移動した未収容らい患者及び法第4条第2項の規定により治ゆした医師から届け出られた者等を集計したものである。

資料 厚生省統計情報部「衛生行政業務報告」

第200表 らい療養所入所患者数

| 区分       | 昭和57年度 |       |         | 58    |       |         | 59    |       |         | 60    |       |         |
|----------|--------|-------|---------|-------|-------|---------|-------|-------|---------|-------|-------|---------|
|          | 計      | 国立療養所 | 公益法人立病院 | 計     | 国立療養所 | 公益法人立病院 | 計     | 国立療養所 | 公益法人立病院 | 計     | 国立療養所 | 公益法人立病院 |
| 前年度繰越患者数 | 8,306  | 8,140 | 166     | 8,099 | 7,953 | 146     | 8,007 | 7,874 | 133     | 7,786 | 7,659 | 127     |
| 本年度入所患者数 | 350    | 350   | —       | 378   | 378   | —       | 278   | 278   | —       | 264   | 264   | —       |
| 退所患者数    | 557    | 537   | 20      | 470   | 457   | 13      | 499   | 493   | 6       | 520   | 517   | 3       |
| 本年度末患者数  | 8,099  | 7,953 | 146     | 8,007 | 7,874 | 133     | 7,786 | 7,659 | 127     | 7,530 | 7,406 | 124     |

資料 厚生省保健医療局調

第201表 らい予防法による生活援護人員(種類別)

| 区分     | 生活援助  |        | 教育援助<br>人員 | 住宅援助<br>人員 | 出産援助<br>人員 | 生業援助<br>人員 | 葬祭援助<br>人員 |
|--------|-------|--------|------------|------------|------------|------------|------------|
|        | 世帯    | 人員     |            |            |            |            |            |
| 昭和56年度 | 5,861 | 10,684 | 1,823      | 4,670      | 1          | 25         | 10         |
| 57     | 5,547 | 9,923  | 1,782      | 4,533      | 1          | 5          | 8          |
| 58     | 5,358 | 9,485  | 1,664      | 4,522      | 2          | 2          | 4          |
| 59     | 5,214 | 9,123  | 1,546      | 4,418      | 1          | —          | 9          |
| 60     | 5,028 | 8,862  | 1,554      | 4,270      | —          | 2          | 5          |

資料 厚生省統計情報部「衛生行政業務報告」

第202表 らい患者家族生活援護委託費・らい療養所運営費  
国庫負担額

(単位 百万円)

| 区分     | らい患者家族<br>生活援護委託費 | らい療養所運営費 |         |
|--------|-------------------|----------|---------|
|        |                   | 国立療養所    | 公益法人立病院 |
| 昭和56年度 | 371               | 20,589   | 344     |
| 57     | 371               | 21,438   | 374     |
| 58     | 375               | 21,909   | 357     |
| 59     | 367               | 22,625   | 340     |
| 60     | 368               | 23,526   | 354     |

資料 厚生省保健医療局調

## 2 精神衛生

第203表 精神病床数・患者数・病床利用率

6月末現在

| 区分       | 昭和56年度  | 57      | 58      | 59      | 60      |
|----------|---------|---------|---------|---------|---------|
| 精神病床数    | 311,901 | 318,186 | 324,004 | 329,806 | 333,570 |
| 患者数      | 319,345 | 326,393 | 333,854 | 337,930 | 339,989 |
| 病床利用率(%) | 102.4   | 102.6   | 103.0   | 102.5   | 101.9   |

資料 厚生省統計情報部「病院報告」

第204表 措置入院患者数及び医療費国庫負担額

(金額 単位 百万円)

| 区分    | 措置入院患者数(12月現在) | 措置入院医療費国庫負担額 |
|-------|----------------|--------------|
| 昭和56年 | 42,732         | 70,173       |
| 57    | 38,700         | 67,794       |
| 58    | 36,091         | 66,210       |
| 59    | 32,563         | 61,035       |
| 60    | 28,353         | 51,622       |

注 国庫負担額は当初予算額である。

資料 厚生省統計情報部「衛生行政業務報告」  
補助金便覧

第205表 通院医療公費負担承認件数及び医療費国庫補助額

(金額 単位 百万円)

| 区分    | 承認      | 通院医療費国庫補助額 |
|-------|---------|------------|
| 昭和56年 | 346,966 | 6,118      |
| 57    | 375,931 | 7,094      |
| 58    | 399,318 | 8,007      |
| 59    | 435,221 | 9,137      |
| 60    | 481,325 | 10,478     |

注 国庫補助額は当初予算額である。

資料 厚生省統計情報部「衛生行政業務報告」  
補助金便覧

第206表 同意入院・仮入院届出件数

| 区分    | 同意入院・仮入院届出件数 |
|-------|--------------|
| 昭和56年 | 170,230      |
| 57    | 170,800      |
| 58    | 172,489      |
| 59    | 171,961      |
| 60    | 172,592      |

資料 厚生省統計情報部「衛生行政業務報告」

### 3 伝 染 病

第 207 表 法定・指定伝染病患者数及び死者数

| 区 分              | 昭和56年  | 57                       | 58                       | 59                     | 60                       |
|------------------|--|--------------------------|--------------------------|------------------------|--------------------------|
| コ レ ラ            | 患者数<br>19<br>り患率<br>0.0<br>死者数<br>—<br>死亡率<br>—      | 15<br>0.0<br>—           | 35<br>0.0<br>—           | 55<br>0.0<br>—         | 34<br>0.0<br>—           |
| 赤 痢              | 患者数<br>1,021<br>り患率<br>0.9<br>死者数<br>1<br>死亡率<br>0.0 | 1,260<br>1.1<br>4<br>0.0 | 1,658<br>1.4<br>3<br>0.0 | 997<br>0.8<br>3<br>0.0 | 1,128<br>0.9<br>6<br>0.0 |
| 腸 チ フ ス          | 患者数<br>292<br>り患率<br>0.2<br>死者数<br>3<br>死亡率<br>0.0   | 247<br>0.2<br>2<br>0.0   | 288<br>0.2<br>—          | 196<br>0.2<br>—        | 211<br>0.2<br>—          |
| パ ラ チ フ ス        | 患者数<br>185<br>り患率<br>0.2<br>死者数<br>—<br>死亡率<br>—     | 201<br>0.2<br>—          | 167<br>0.1<br>—          | 142<br>0.1<br>—        | 141<br>0.1<br>—          |
| し ょ う 紅 熱        | 患者数<br>1,586<br>り患率<br>1.3<br>死者数<br>1<br>死亡率<br>0.0 | 908<br>0.8<br>1<br>0.0   | 749<br>0.6<br>—          | 640<br>0.5<br>—        | 368<br>0.3<br>—          |
| ジ フ テ リ ア        | 患者数<br>47<br>り患率<br>0.0<br>死者数<br>—<br>死亡率<br>—      | 30<br>0.0<br>—           | 20<br>0.0<br>—           | 15<br>0.0<br>—         | 10<br>0.0<br>—           |
| 流行性脳脊髄膜炎         | 患者数<br>25<br>り患率<br>0.0<br>死者数<br>2<br>死亡率<br>0.0    | 18<br>0.0<br>2<br>0.0    | 15<br>0.0<br>2<br>0.0    | 25<br>0.0<br>4<br>0.0  | 27<br>0.0<br>1<br>0.0    |
| 日 本 脳 炎          | 患者数<br>21<br>り患率<br>0.0<br>死者数<br>10<br>死亡率<br>0.0   | 25<br>0.0<br>8<br>0.0    | 26<br>0.0<br>9<br>0.0    | 32<br>0.0<br>6<br>0.0  | 40<br>0.0<br>8<br>0.0    |
| 急性灰白髄炎<br>(小児麻痺) | 患者数<br>2<br>り患率<br>0.0<br>死者数<br>—<br>死亡率<br>—       | 1<br>0.0<br>—            | —<br>—<br>—              | —<br>—<br>—            | 1<br>0.0<br>—            |

注 1 り患率、死亡率は人口10万対であり、昭和60年の算出に用いた人口は昭和60年国勢調査(1%抽出)で、その他の年は総務庁統計局10月1日現在の「推計人口」を用いた。  
 2 急性灰白髄炎は指定伝染病で法定伝染病と同様の措置がとられる。  
 3 上記の伝染病は、法定・指定伝染病中患者の発生があったものである。  
 資料 厚生省統計情報部「伝染病統計」「人口動態統計」

第 208 表 届出伝染病等患者数及び死者数

| 区 分         | 昭和56年  | 57                           | 58                           | 59                           | 60                           |
|-------------|--|------------------------------|------------------------------|------------------------------|------------------------------|
| インフルエンザ     | 患者数<br>19,910<br>り患率<br>16.9<br>死者数<br>193<br>死亡率<br>0.2 | 72,188<br>60.8<br>802<br>0.7 | 26,143<br>21.9<br>751<br>0.6 | 17,882<br>14.9<br>191<br>0.2 | 63,572<br>52.5<br>523<br>0.4 |
| 伝 染 性 下 痢 症 | 患者数<br>—<br>り患率<br>—<br>死者数<br>—<br>死亡率<br>—             | 3<br>0.0<br>—                | 58<br>0.0<br>—               | 16<br>0.0<br>—               | —<br>—<br>—                  |
| 百 日 せ き     | 患者数<br>3,368<br>り患率<br>2.9<br>死者数<br>12<br>死亡率<br>0.0    | 2,832<br>2.4<br>14<br>0.0    | 2,459<br>2.1<br>12<br>0.0    | 1,114<br>0.9<br>5<br>0.0     | 938<br>0.8<br>7<br>0.0       |
| ま し ん       | 患者数<br>21,471<br>り患率<br>18.2<br>死者数<br>52<br>死亡率<br>0.0  | 6,716<br>5.7<br>24<br>0.0    | 7,281<br>6.1<br>47<br>0.0    | 12,268<br>10.2<br>90<br>0.1  | 2,810<br>2.3<br>36<br>0.0    |
| 破 傷 風       | 患者数<br>41<br>り患率<br>0.0<br>死者数<br>50<br>死亡率<br>0.0       | 36<br>0.0<br>26<br>0.0       | 56<br>0.0<br>46<br>0.0       | 42<br>0.0<br>31<br>0.0       | 43<br>0.0<br>28<br>0.0       |
| マ ラ リ ア     | 患者数<br>41<br>り患率<br>0.0<br>死者数<br>3<br>死亡率<br>0.0        | 49<br>0.0<br>4<br>0.0        | 54<br>0.0<br>2<br>0.0        | 69<br>0.1<br>1<br>0.0        | 56<br>0.0<br>2<br>0.0        |
| つ つ が 虫 病   | 患者数<br>388<br>り患率<br>0.3<br>死者数<br>2<br>死亡率<br>0.0       | 508<br>0.4<br>—              | 672<br>0.6<br>1<br>0.0       | 957<br>0.8<br>3<br>0.0       | 885<br>0.7<br>3<br>0.0       |
| フ ィ ラ リ ア 病 | 患者数<br>4<br>り患率<br>0.0<br>死者数<br>4<br>死亡率<br>0.0         | 1<br>0.0<br>5<br>0.0         | 1<br>0.0<br>1<br>0.0         | 1<br>0.0<br>2<br>0.0         | 1<br>0.0<br>3<br>0.0         |

| 区 分                   | 昭和56年 | 57     | 58     | 59     | 60     |        |
|-----------------------|-------|--------|--------|--------|--------|--------|
| 住 血 吸 虫 病             | 患者数   | 1      | —      | 1      | 2      | 1      |
|                       | り患率   | 0.0    | —      | 0.0    | 0.0    | 0.0    |
|                       | 死者数   | 9      | 4      | 7      | 8      | 4      |
|                       | 死亡率   | 0.0    | 0.0    | 0.0    | 0.0    | 0.0    |
| 結 核                   | 患者数   | 68,318 | 66,740 | 63,789 | 62,842 | 58,567 |
|                       | り患率   | 58.0   | 56.2   | 53.4   | 52.3   | 48.4   |
|                       | 死者数   | 5,698  | 5,343  | 5,329  | 4,950  | 4,692  |
|                       | 死亡率   | 4.8    | 4.5    | 4.5    | 4.1    | 3.9    |
| ら い                   | 患者数   | 44     | 37     | 40     | 31     | 42     |
|                       | り患率   | 0.0    | 0.0    | 0.0    | 0.0    | 0.0    |
|                       | 死者数   | —      | 1      | —      | —      | —      |
|                       | 死亡率   | —      | 0.0    | —      | —      | —      |
| 梅 毒                   | 患者数   | 1,627  | 1,668  | 1,687  | 1,642  | 1,904  |
|                       | り患率   | 1.4    | 1.4    | 1.4    | 1.4    | 1.6    |
|                       | 死者数   | 132    | 121    | 104    | 85     | 67     |
|                       | 死亡率   | 0.1    | 0.1    | 0.1    | 0.1    | 0.1    |
| り ん 病                 | 患者数   | 8,777  | 10,409 | 12,291 | 13,511 | 11,443 |
|                       | り患率   | 7.4    | 8.8    | 10.3   | 11.2   | 9.5    |
|                       | 死者数   | —      | —      | —      | —      | —      |
|                       | 死亡率   | —      | —      | —      | —      | —      |
| 軟 性 下 か ん             | 患者数   | 86     | 89     | 74     | 106    | 94     |
|                       | り患率   | 0.1    | 0.1    | 0.1    | 0.1    | 0.1    |
|                       | 死者数   | —      | —      | —      | —      | —      |
|                       | 死亡率   | —      | —      | —      | —      | —      |
| そ け い り ん ば 肉 芽 し ゅ 症 | 患者数   | —      | —      | 3      | 9      | 5      |
|                       | り患率   | —      | —      | 0.0    | 0.0    | 0.0    |
|                       | 死者数   | —      | —      | —      | —      | —      |
|                       | 死亡率   | —      | —      | —      | —      | —      |
| 食 中 毒                 | 患者数   | 30,027 | 35,536 | 37,023 | 33,084 | 44,102 |
|                       | り患率   | 25.5   | 29.9   | 31.0   | 27.5   | 36.4   |
|                       | 死者数   | 13     | 12     | 13     | 21     | 12     |
|                       | 死亡率   | 0.0    | 0.0    | 0.0    | 0.0    | 0.0    |

注 1 り患率・死亡率は人口10万対であり、昭和56年の算出に用いた人口は昭和55年国勢調査（1%抽出）で、その他の年は総務庁統計局10月1日現在の「推計人口」を用いた。  
 2 フィラリア病までが伝染病予防法による届出伝染病である。  
 3 上記の伝染病中患者の発生があったものである。  
 4 結核については、「結核登録者に関する定期報告」による。  
 資料 厚生省統計情報部「伝染病統計」「食中毒統計」「人口動態統計」保健医療局「結核の統計」

第 209 表 予防接種被接種者数

昭和60年

| 区 分              | 被 接 種 者 数 |            |           |
|------------------|-----------|------------|-----------|
|                  | 法 に よ る   |            | そ の 他     |
|                  | 定 期       | 臨 時        |           |
| ジ フ テ リ ア        | 1,769,152 | —          | 59,289    |
| 百 日 せ き          | —         | —          | —         |
| ジフテリア・百日せき混合     | —         | —          | —         |
| ジフテリア・百日せき・破傷風混合 | 2,492,033 | —          | 621,541   |
| イ ン フ ル エ ン ザ    | —         | 15,620,989 | 4,013,766 |
| コ レ ラ            | —         | —          | 739       |
| ワ イ ル 病          | —         | 6,429      | 52        |
| 日 本 脳 炎          | —         | 8,517,495  | 1,040,567 |
| 急 性 灰 白 髄 炎      | 1,414,830 | —          | 567,627   |
| 風 し ん            | 677,795   | —          | 100,472   |
| 麻 し ん            | 996,143   | —          | 40,210    |
| 破 傷 風            | —         | —          | 6,843     |

注 1 「法による」は、2回及び3回に分けて接種されるものについては第1回の被接種者による。  
 なお、日本脳炎は、初回免疫（1回、2回）、追加免疫の合計した延数を計上してある。  
 2 「ジフテリア」には、「ジフテリアトキソイド」、「ジフテリア破傷風混合トキソイド」及び「沈降ジフテリア破傷風混合トキソイド」を使用した被接種者数を計上してある。  
 3 「その他」は、予防接種法の規定による定期及び臨時又は法によらないでその年中に保健所の医師が行った予防接種のすべてについて被接種延人員を計上してある。  
 資料 厚生省統計情報部「保健所運営報告」

第 210 表 予防接種費公費負担額

(単位 千円)

| 区 分       | 昭和56年度 | 57 | 58 | 59  | 60 |
|-----------|--------|----|----|-----|----|
| 合 計       | 83     | 34 | 46 | 521 | 0  |
| (臨 時 分)   | —      | —  | —  | —   | —  |
| 都 道 府 村 分 | 83     | 34 | 46 | 521 | 0  |

注 1 国庫負担の決算額である。  
 2 昭和60年度から地方交付税種しとなったため国庫負担額には計上されていない。  
 資料 厚生省保健医療局

### 4 環境衛生

第 211 表 全国水道普及状況

年度末現在 (単位 千人)

| 区 分           | 昭和55年度 |         | 56     |         | 57     |         | 58     |         | 59     |         |
|---------------|--------|---------|--------|---------|--------|---------|--------|---------|--------|---------|
|               | 箇所     | 給水人口    | 箇所     | 給水人口    | 箇所     | 給水人口    | 箇所     | 給水人口    | 箇所     | 給水人口    |
| 合 計           | 8,257  | 106,914 | 18,086 | 108,251 | 17,943 | 109,400 | 17,779 | 110,523 | 17,619 | 111,834 |
| 上水道           | 1,896  | 97,620  | 1,907  | 99,061  | 1,914  | 100,389 | 1,921  | 101,612 | 1,924  | 102,969 |
| 簡易水道          | 2,148  | 8,181   | 11,936 | 8,112   | 11,753 | 7,989   | 11,586 | 7,922   | 11,440 | 7,908   |
| 専用水道          | 14,128 | 1,113   | 4,160  | 1,078   | 4,187  | 1,022   | 4,178  | 989     | 4,159  | 957     |
| 水道用水供給普及率 (%) | 85     | —       | 83     | —       | 89     | —       | 94     | —       | 96     | —       |
|               | 91.5   | —       | 91.9   | —       | 92.2   | —       | 92.6   | —       | 93.1   | —       |

注 普及率は毎年10月1日現在における総人口との比  
資料 厚生省生活衛生局調

第 212 表 下水道終末処理施設処理人口及びごみ・し尿処理施設の処理能力状況

年度末現在 (1日当たり)

| 区 分          | 昭和55年度  | 56      | 57      | 58      | 59      |
|--------------|---------|---------|---------|---------|---------|
| 下水道終末処理 (万人) | 3,454   | 3,610   | 3,803   | 3,987   | 4,128   |
| ごみ処理 (トン)    | 147,394 | 148,792 | 151,777 | 153,692 | 158,071 |
| し尿処理 (kl)    | 104,836 | 106,838 | 104,257 | 104,899 | 107,218 |

注 現有処理能力(着工ベース含む)  
資料 下水道終末処理分 建設省都市局調  
ごみ・し尿処理分 厚生省生活衛生局「日本の廃棄物処理」

第 213 表 下水道終末処理施設及びごみ・し尿処理施設事業費

(単位 百万円)

| 区 分       | 昭和55年度    | 56        | 57        | 58        | 59        |
|-----------|-----------|-----------|-----------|-----------|-----------|
| 下水道終末処理施設 | 1,406,106 | 1,459,816 | 1,392,767 | 1,299,956 | 1,293,621 |
| ごみ処理施設    | 409,856   | 444,008   | 474,629   | 476,776   | 484,244   |
| し尿処理施設    | 876,535   | 942,679   | 907,567   | 823,590   | 813,394   |
| その他       | 119,715   | 73,129    | 10,751    | △ 410     | △ 4,017   |
| 下水道終末処理施設 | 797,553   | 866,441   | 912,124   | 947,551   | 965,782   |
| ごみ処理施設    | 48,862    | 48,346    | 48,249    | 50,815    | 50,602    |
| し尿処理施設    | 101,541   | 112,285   | 125,853   | 139,672   | 122,004   |
| その他       | 647,150   | 705,810   | 738,022   | 757,064   | 793,176   |
| 下水道終末処理施設 | 326,760   | 359,423   | 357,586   | 359,919   | 355,516   |
| ごみ処理施設    | 17,208    | 19,276    | 17,599    | 16,620    | 15,059    |
| し尿処理施設    | 37,058    | 44,718    | 38,507    | 41,718    | 33,430    |
| その他       | 272,494   | 295,429   | 301,480   | 301,581   | 307,027   |

注 1 下水道終末処理は公共下水道の管渠及び終末処理場の公共事業費である。  
2 「その他」には、都道府県支出金、使用料・手数料及び市町村一般財源等を含む。  
資料 「下水道終末処理」建設省都市局調  
「ごみ・し尿処理」厚生省生活衛生局「日本の廃棄物処理」

### 5 保健所

第 214 表 保健所数(型・人口別)

昭和60年3月31日現在

| 区 分            | 総数  | U   | UR  | R   | L   | S  |
|----------------|-----|-----|-----|-----|-----|----|
| 総 数            | 855 | 281 | 102 | 313 | 124 | 35 |
| 1型 25.0万以上     | 105 | 61  | 44  | —   | —   | —  |
| 2型 17.5万~25.0万 | 128 | 64  | 47  | 17  | —   | —  |
| 3型 12.5万~17.5万 | 128 | 70  | 11  | 47  | —   | —  |
| 4型 7.5万~12.5万  | 251 | 63  | —   | 171 | 17  | —  |
| 5型 3.0万~7.5万   | 208 | 23  | —   | 78  | 107 | —  |
| S型管内人口3.0万未満   | 35  | —   | —   | —   | —   | 35 |

注 1 U型は都市、R型は農山漁村、UR型はU型とR型の中間、L型は人口希薄な地域、S型は人口が極めて少なく(3万未満)面積が広大な地域。  
2 政令市分(206)を含む。

資料 厚生省健康政策局調

第 215 表 保健所職員数

年度末現在

| 区 分     | 昭和56年度 | 57     | 58     | 59     | 60     |
|---------|--------|--------|--------|--------|--------|
| 総 数     | 25,311 | 25,284 | 25,490 | 25,810 | 26,203 |
| 医 師     | 1,166  | 1,161  | 1,159  | 1,186  | 1,215  |
| 歯 科 医 師 | 69     | 70     | 70     | 67     | 64     |
| 薬剤師・獣医師 | 1,287  | 1,272  | 1,332  | 1,428  | 1,461  |
| 保 健 婦   | 7,408  | 7,480  | 7,534  | 7,652  | 8,020  |
| 看 護 婦   | 313    | 306    | 311    | 317    | 312    |
| 助 産 婦   | 105    | 102    | 100    | 96     | 90     |
| X線技術者   | 1,443  | 1,428  | 1,418  | 1,394  | 1,377  |
| 管理栄養士   | 702    | 747    | 776    | 791    | 809    |
| 栄 養 士   | 479    | 454    | 440    | 424    | 431    |
| 歯科衛生士   | 285    | 300    | 302    | 313    | 311    |
| 試験検査技術者 | 1,763  | 1,766  | 1,769  | 1,753  | 1,720  |
| 理学療法士   | —      | 5      | 6      | 8      | 12     |
| 作業療法士   | —      | —      | —      | —      | —      |
| 衛生工学指導員 | 20     | 15     | 17     | 20     | 19     |
| 衛生総計技術者 | 899    | 899    | 898    | 888    | 880    |
| カード管理員  | 304    | 327    | 314    | 289    | 289    |
| 衛生教育指導員 | 559    | 562    | 564    | 576    | 582    |
| 医療社会事業員 | 159    | 161    | 155    | 158    | 141    |
| 精神衛生相談員 | 313    | 313    | 321    | 376    | 389    |
| 予防防疫担当者 | —      | —      | —      | —      | —      |
| 結核予防担当者 | 2,578  | 2,623  | 2,661  | 2,527  | 2,509  |
| 総務事務担当者 | 4,892  | 4,754  | 4,769  | 4,905  | 4,925  |
| 公害技術担当者 | 567    | 539    | 574    | 642    | 647    |

注 「厚生省・保健所運営費交付金」の対象となる職員数である。  
資料 厚生省健康政策局調

第216表 保健所活動状況

昭和60年

| 業務の種類   | 実数                              |
|---|---------------------------------|
| 健康診断 { 開設回数<br>受診延人員                                | 374,592<br>13,760,461           |
| 環境衛生監視指導延施設数  | 747,413                         |
| 食品衛生監視指導延施設数 { 許可を要する施設<br>許可を要しない施設                | 3,695,952<br>2,168,175          |
| 結核予防 (結核予防法第34条による<br>医療費公費負担承認件数)                  | 166,688                         |
| 梅毒血清反応検査被検査者数                                       | 136,540                         |
| 保健所活動による予防接種被接種者延数                                  | 6,674,307                       |
| 寄生虫検査被検査者数(保健所活動分)                                  | 222,361                         |
| 母子衛生 (保健所活動分) { 妊婦保健指導延人員<br>産婦保健指導延人員<br>乳児保健指導延人員 | 291,242<br>281,936<br>1,516,056 |
| 幼児保健指導 { 3歳児(実人員)<br>延人員 { その他                      | 1,220,994<br>796,999            |
| 歯科衛生 { 検診・保健指導延人員<br>予防処置延人員<br>治療延人員               | 2,387,037<br>550,646<br>9,301   |
| 栄養改善指導 { 個別指導 { 栄養指導延人員<br>施設指導延施設数                 | 1,573,836<br>37,917             |
| 集団指導 { 栄養指導 { 開設回数<br>延人員                           | 116,347<br>3,124,562            |
| 施設指導 { 開設回数<br>延施設数                                 | 5,401<br>98,635                 |
| 衛生教育開催回数  | 290,621                         |
| 保健婦 { 家庭訪問被訪問延数<br>家庭訪問以外の活動実施回数                    | 1,217,209<br>525,788            |
| 医療社会事業 { 面接延回数<br>訪問延回数                             | 120,595<br>75,856               |
| 試験検査検体数   | 36,456,139                      |

資料 厚生省統計情報部「保健所運営報告」、「衛生行政業務報告」

第五 医 療

1 総 括

第217表 国民医療費推計額

(金額 単位 億円)

| 区 分              | 昭和55年度  | 56      | 57      | 58      | 59      | 55    | 56    | 57    | 58    | 59    |
|------------------|---------|---------|---------|---------|---------|-------|-------|-------|-------|-------|
|                  |         |         |         |         |         | %     | %     | %     | %     | %     |
| 合 計              | 119,805 | 128,709 | 138,659 | 145,438 | 150,932 | 100.0 | 100.0 | 100.0 | 100.0 | 100.0 |
| 公 費 負 担 分        | 14,752  | 15,712  | 15,854  | 11,480  | 11,724  | 12.3  | 12.2  | 11.4  | 7.9   | 7.8   |
| 生活保護法            | 6,848   | 7,275   | 7,672   | 7,928   | 8,164   | 5.7   | 5.7   | 5.5   | 5.5   | 5.4   |
| 結核予防法            | 629     | 564     | 539     | 502     | 523     | 0.5   | 0.4   | 0.4   | 0.3   | 0.3   |
| 精神衛生法            | 1,048   | 1,059   | 1,015   | 986     | 960     | 0.9   | 0.8   | 0.7   | 0.7   | 0.6   |
| 老人福祉法            | 4,565   | 5,010   | 4,630   | —       | —       | 3.8   | 3.9   | 3.3   | —     | —     |
| その他(1)           | 1,662   | 1,803   | 1,997   | 2,064   | 2,077   | 1.4   | 1.4   | 1.4   | 1.4   | 1.4   |
| 保 険 者 等 負 担 分    | 91,839  | 99,069  | 103,348 | 85,283  | 85,828  | 76.7  | 77.0  | 74.5  | 58.6  | 56.9  |
| 政府管掌健康保険         | 26,097  | 28,032  | 29,317  | 26,266  | 25,433  | 21.8  | 21.8  | 21.1  | 18.1  | 16.9  |
| 組合管掌健康保険         | 17,886  | 19,037  | 19,879  | 18,320  | 18,283  | 14.9  | 14.8  | 14.3  | 12.6  | 12.1  |
| 日雇労働者健康保険        | 828     | 838     | 794     | 613     | 293     | 0.7   | 0.7   | 0.6   | 0.4   | 0.2   |
| 船員保険             | 591     | 612     | 613     | 517     | 489     | 0.5   | 0.5   | 0.4   | 0.4   | 0.3   |
| 国家公務員共済組合        | 1,927   | 2,023   | 2,101   | 1,846   | —       | 1.6   | 1.6   | 1.5   | 1.3   | —     |
| 公共企業体職員等共済組合     | 1,399   | 1,451   | 1,462   | 1,285   | —       | 1.2   | 1.1   | 1.1   | 0.9   | —     |
| 地方公務員等共済組合       | 5,163   | 5,421   | 5,696   | 5,094   | 5,098   | 4.3   | 4.2   | 4.1   | 3.5   | 3.4   |
| 私立学校教職員共済組合      | 497     | 533     | 571     | 523     | 531     | 0.4   | 0.4   | 0.4   | 0.4   | 0.4   |
| 国民健康保険           | 34,598  | 38,120  | 39,774  | 27,624  | 29,325  | 28.9  | 29.6  | 28.7  | 19.0  | 19.4  |
| 退職者医療制度(再掲)      | —       | —       | —       | —       | 2,015   | —     | —     | —     | —     | 1.3   |
| 労働者災害補償保険        | 2,270   | 2,377   | 2,462   | 2,483   | 2,559   | 1.9   | 1.8   | 1.8   | 1.7   | 1.7   |
| その他(2)           | 582     | 625     | 677     | 713     | 721     | 0.5   | 0.5   | 0.5   | 0.5   | 0.5   |
| 老人保健負担分(3)       | —       | —       | 4,897   | 32,899  | 35,889  | —     | —     | 3.5   | 22.6  | 23.8  |
| 患 者 負 担 分        | 13,215  | 13,928  | 14,560  | 15,776  | 17,492  | 11.0  | 10.8  | 10.5  | 10.8  | 11.6  |
| 公費、保険又は老人保健の一部負担 | 10,723  | 11,400  | 11,882  | 12,858  | 14,453  | 9.0   | 8.9   | 8.6   | 8.8   | 9.6   |
| 全 額 自 費          | 2,492   | 2,528   | 2,678   | 2,917   | 3,039   | 2.1   | 2.0   | 1.9   | 2.0   | 2.0   |

注(1) 公費負担のうち「その他」とは、母子保健法、児童福祉法、原子爆弾被爆者の医療等に関する法律・身体障害者福祉法・戦傷病者特別医療法・伝染病予防法・らい予防法・性病予防法等による医療費及び地方公共団体単独実施に係る医療費である。

(2) 保険者等負担のうち「その他」とは、国家公務員災害補償法・地方公務員災害補償法・三公社の労災規則・日本学校健康会法・防衛庁職員給与法及び公害健康被害補償法による医療費である。

(3) 老人保健法による医療費である。この財源として、3割相当分は公費により、7割相当分は医療保険各制度からの拠出金による。

資料 厚生省統計情報部



第 218 表 有病率（年齢階級別）

|           |        | (千人当たり) |       |       |       |  |
|-----------|--------|---------|-------|-------|-------|--|
| 区 分       | 昭和56年度 | 57      | 58    | 59    | 60    |  |
| 総 数       | 130.5  | 138.2   | 136.2 | 137.3 | 145.2 |  |
| 男         | 122.0  | 131.3   | 127.9 | 126.2 | 131.6 |  |
| 女         | 138.5  | 144.6   | 144.0 | 148.0 | 158.3 |  |
| 1 歳 未 満   | 66.6   | 82.5    | 103.4 | 84.4  | 84.8  |  |
| 1 歳 ~ 4 歳 | 101.0  | 89.7    |       |       |       |  |
| 5 ~ 14    | 63.1   | 65.4    | 68.3  | 63.3  | 66.6  |  |
| 15 ~ 24   | 38.3   | 41.4    | 43.1  | 35.1  | 37.2  |  |
| 25 ~ 34   | 53.6   | 57.7    | 55.9  | 51.9  | 55.7  |  |
| 35 ~ 44   | 81.6   | 91.5    | 81.4  | 84.2  | 83.5  |  |
| 45 ~ 54   | 152.8  | 156.1   | 149.4 | 155.4 | 154.6 |  |
| 55 ~ 64   | 256.0  | 274.4   | 260.3 | 276.8 | 287.9 |  |
| 65 ~ 74   | 437.0  | 430.6   | 421.5 | 424.1 | 481.5 |  |
| 75 歳 以 上  | 498.5  | 494.3   | 500.8 | 556.8 | 567.8 |  |

資料 厚生省統計情報部「国民健康調査」

第 219 表 治療の有無と治療方法の割合

|                  |       | (単位 %) |       |       |       |  |
|------------------|-------|--------|-------|-------|-------|--|
| 区 分              | 昭和56年 | 57     | 58    | 59    | 60    |  |
| 総 数              | 100.0 | 100.0  | 100.0 | 100.0 | 100.0 |  |
| 病 院 ・ 診 療 所      | 91.0  | 89.9   | 91.2  | 92.3  | 92.0  |  |
| 入 院              | 7.7   | 6.9    | 7.6   | 7.8   | 5.8   |  |
| 通 院              | 79.9  | 80.3   | 80.3  | 81.3  | 83.0  |  |
| 歯 科 入 ・ 通 院      | 3.5   | 2.7    | 3.3   | 3.1   | 3.2   |  |
| 処方せん調剤薬(再掲)      | 4.3   | 2.4    | 4.0   | 5.0   | 5.3   |  |
| あんま・はり・きゅう・柔道整復師 | 1.2   | 1.0    | 1.2   | 1.4   | 1.9   |  |
| 買 薬              | 6.3   | 8.0    | 6.4   | 5.2   | 5.2   |  |
| 薬 局 買 薬          | ...   | ...    | ...   | ...   | ...   |  |
| 配 置 買 薬          | ...   | ...    | ...   | ...   | ...   |  |
| そ の 他 の 買 薬      | ...   | ...    | ...   | ...   | ...   |  |
| そ の 他 の 治 療      | 1.0   | 0.8    | 0.8   | 0.8   | 0.6   |  |
| 治 療 し な い        | 0.4   | 0.3    | 0.5   | 0.3   | 0.2   |  |

資料 厚生省統計情報部「国民健康調査」

第 220 表 治療費支払方法別患者数（病院・診療所別）

| 区 分           | 総 数     |         |         |         |         | 病 院     |         |         |         |         |
|---------------|---------|---------|---------|---------|---------|---------|---------|---------|---------|---------|
|               | 55.7.9  | 56.7.15 | 57.7.14 | 58.7.13 | 59.10.  | 55.7.9  | 56.7.15 | 57.7.14 | 58.7.13 | 59.10.  |
| 総 数           | 8,015.2 | 8,565.8 | 8,076.8 | 8,873.7 | 7,698.7 | 2,405.6 | 2,557.4 | 2,631.7 | 2,818.5 | 2,766.1 |
| 全 額 自 費       | 120.4   | 129.2   | 144.9   | 112.3   | 168.9   | 48.7    | 52.4    | 50.8    | 49.2    | 69.0    |
| 健保・共済の本人      | 1,997.7 | 2,055.2 | 1,903.9 | 2,041.5 | 1,693.4 | 523.5   | 530.0   | 559.4   | 580.7   | 505.6   |
| 日雇健保の本人       | 42.4    | 40.4    | 34.5    | 39.7    | —       | 11.5    | 11.8    | 11.4    | 8.8     | —       |
| 健保・共済の家族      | 2,340.4 | 2,571.2 | 2,359.9 | 2,093.9 | 1,616.8 | 572.4   | 622.6   | 629.4   | 499.7   | 460.2   |
| 日雇健保の家族       | 16.5    | 15.0    | 14.6    | 11.7    | —       | 5.4     | 6.3     | 5.4     | 3.2     | —       |
| 国 保           | 2,870.0 | 3,102.3 | 2,970.2 | 2,272.1 | 1,985.5 | 863.4   | 921.7   | 981.2   | 693.7   | 690.2   |
| 労 災           | 96.9    | 91.9    | 79.7    | 92.9    | 81.9    | 52.2    | 58.7    | 52.8    | 52.1    | 50.3    |
| 自 賠 法         | 45.7    | 53.9    | 63.5    | 72.0    | 61.6    | 24.5    | 31.5    | 34.8    | 37.2    | 36.2    |
| そ の 他         | 472.8   | 493.3   | 494.7   | 500.4   | 500.3   | 299.9   | 319.5   | 303.5   | 295.6   | 303.8   |
| 不 詳           | 12.4    | 13.3    | 10.8    | 6.4     | 11.2    | 4.1     | 2.9     | 3.0     | 2.7     | 3.0     |
| 老人保健法         | —       | —       | —       | 1,630.7 | 1,579.3 | —       | —       | —       | 595.5   | 647.6   |
| 結核予防法<br>(再掲) | 36.0    | 35.2    | 26.5    | 24.8    | 24.4    | 29.9    | 32.0    | 23.9    | 21.3    | 21.2    |
| 精神衛生法<br>(再掲) | 59.6    | 52.8    | 56.5    | 41.5    | 46.1    | 57.2    | 50.2    | 52.3    | 40.4    | 44.5    |
| 生活保護法<br>(再掲) | 325.3   | 338.0   | 310.9   | 363.0   | 309.4   | 213.3   | 225.4   | 217.4   | 226.4   | 214.7   |

注1 全国推計数である。  
 2 船員保険は、「その他」に含む。  
 3 59年の調査日は、10月16日から18日のうち、医療施設ごとに定めた日である。  
 資料 厚生省統計情報部「患者調査」

第 221 表 患者数及び受療率（入院・外来、病院・診療所別）

| 区 分                | 総 数     |         |         | 病 院     |         |         |         |
|--------------------|---------|---------|---------|---------|---------|---------|---------|
|                    | 総 数     | 入 院     | 外 来     | 総 数     | 入 院     | 外 来     |         |
| 全国推計患者数<br>(単位 千人) | 昭55.7.9 | 8,015.2 | 1,247.2 | 6,768.0 | 2,405.6 | 1,098.5 | 1,307.2 |
|                    | 56.7.15 | 8,565.8 | 1,277.7 | 7,288.1 | 2,557.4 | 1,122.0 | 1,435.4 |
|                    | 57.7.14 | 8,076.8 | 1,344.9 | 6,731.9 | 2,631.7 | 1,181.3 | 1,450.4 |
|                    | 58.7.13 | 8,873.7 | 1,378.2 | 7,495.5 | 2,818.5 | 1,217.3 | 1,601.2 |
|                    | 59.10.  | 7,698.7 | 1,343.8 | 6,354.9 | 2,766.1 | 1,208.1 | 1,558.0 |
| 受 療 率<br>(人口10万対)  | 昭55.7.9 | 6,855   | 1,067   | 5,789   | 2,058   | 940     | 1,118   |
|                    | 56.7.15 | 7,266   | 1,084   | 6,182   | 2,169   | 952     | 1,218   |
|                    | 57.7.14 | 6,805   | 1,133   | 5,672   | 2,217   | 995     | 1,222   |
|                    | 58.7.13 | 7,427   | 1,153   | 6,273   | 2,359   | 1,019   | 1,340   |
|                    | 59.10.  | 6,403   | 1,118   | 5,285   | 2,301   | 1,005   | 1,296   |

注 59年の調査日は、10月16日から18日のうち、医療施設ごとに定めた日である。  
 資料 厚生省統計情報部「患者調査」

(単位 千人)

| 一般診療所   |         |         |         |         | 歯科診療所   |         |         |         |         |
|---------|---------|---------|---------|---------|---------|---------|---------|---------|---------|
| 55.7.9  | 56.7.15 | 57.7.14 | 58.7.13 | 59.10.  | 55.7.9  | 56.7.15 | 57.7.14 | 58.7.13 | 59.10   |
| 4,401.5 | 4,726.2 | 4,121.7 | 4,723.9 | 3,831.2 | 1,208.1 | 1,282.2 | 1,323.3 | 1,331.3 | 1,101.4 |
| 54.5    | 58.2    | 79.5    | 47.9    | 86.8    | 17.2    | 18.7    | 14.6    | 15.2    | 13.1    |
| 1,110.6 | 1,143.8 | 956.8   | 1,061.1 | 848.6   | 363.6   | 381.4   | 387.9   | 399.7   | 339.1   |
| 27.6    | 25.3    | 19.7    | 28.2    | —       | 3.3     | 3.3     | 3.4     | 2.7     | —       |
| 1,378.7 | 1,523.9 | 1,300.1 | 1,168.0 | 853.4   | 389.3   | 424.9   | 430.4   | 426.2   | 303.0   |
| 10.2    | 7.3     | 7.4     | 7.4     | —       | 0.9     | 1.4     | 1.8     | 1.0     | —       |
| 1,599.7 | 1,756.2 | 1,533.4 | 1,187.6 | 949.0   | 407.0   | 424.4   | 455.6   | 390.8   | 346.2   |
| 44.6    | 33.1    | 26.8    | 40.7    | 31.6    | 0.1     | 0.1     | —       | —       | 0.0     |
| 21.0    | 22.2    | 28.6    | 34.8    | 25.3    | 0.2     | 0.2     | —       | —       | 0.1     |
| 148.2   | 147.4   | 164.6   | 176.7   | 173.1   | 24.6    | 26.4    | 26.6    | 28.1    | 23.4    |
| 6.5     | 8.8     | 4.7     | 2.3     | 4.6     | 1.8     | 1.6     | 3.0     | 1.5     | 3.5     |
| —       | —       | —       | 906.2   | 858.8   | —       | —       | —       | 66.0    | 72.9    |
| 6.1     | 3.3     | 2.5     | 3.4     | 3.1     | —       | —       | 0.1     | 0.1     | —       |
| 2.2     | 2.5     | 4.2     | 0.7     | 1.5     | 0.2     | 0.1     | —       | 0.4     | 0.1     |
| 103.1   | 98.4    | 79.9    | 120.4   | 81.9    | 8.9     | 14.2    | 13.6    | 16.2    | 12.8    |

| 一般診療所   |       |         | 歯科診療所   |    |         |
|---------|-------|---------|---------|----|---------|
| 総数      | 入院    | 外来      | 総数      | 入院 | 外来      |
| 4,401.5 | 148.7 | 4,252.8 | 1,208.1 | —  | 1,208.1 |
| 4,726.2 | 155.6 | 4,570.6 | 1,282.2 | —  | 1,282.2 |
| 4,121.7 | 163.6 | 3,958.1 | 1,323.3 | —  | 1,323.3 |
| 4,723.9 | 160.9 | 4,563.0 | 1,331.3 | —  | 1,331.3 |
| 3,831.2 | 135.8 | 3,695.5 | 1,101.4 | —  | 1,101.4 |
| 3,765   | 127   | 3,637   | 1,032   | —  | 1,032   |
| 4,009   | 132   | 3,877   | 1,088   | —  | 1,088   |
| 3,473   | 138   | 3,335   | 1,115   | —  | 1,115   |
| 3,954   | 135   | 3,819   | 1,114   | —  | 1,114   |
| 3,186   | 113   | 3,074   | 916     | —  | 916     |

## 2 医療関係者

### 第222表 医師数(業務別)

| 年末現在               |      | 昭和55年   | 56      | 57      | 59      |
|--------------------|------|---------|---------|---------|---------|
| 区                  | 分    |         |         |         |         |
| 総                  | 数    | 156,235 | 162,882 | 167,952 | 181,101 |
| 医療施設               | の従事者 | 148,815 | 155,422 | 160,379 | 173,452 |
| 病院                 | の開設者 | 3,468   | 3,572   | 3,544   | 3,539   |
| 診療所                | の開設者 | 61,646  | 62,844  | 62,058  | 62,201  |
| 病院(医育機関附属のものを除く)   | の勤務者 | 50,075  | 53,364  | 56,824  | 64,886  |
| 診療所                | の勤務者 | 8,747   | 9,238   | 9,166   | 9,620   |
| 医育機関附属の病院          | の勤務者 | 24,879  | 26,404  | 28,787  | 33,206  |
| 医療施設以外             | の従事者 | 5,763   | 5,838   | 5,833   | 5,906   |
| 臨床以外の医学の教育機関又は研究機関 | の勤務者 | 3,664   | 3,840   | 3,771   | 3,743   |
| 衛生行政又は保健衛生業務       | の従事者 | 2,099   | 1,998   | 2,062   | 2,163   |
| その他                |      | 1,657   | 1,622   | 1,740   | 1,743   |

注 昭和57年を初年とする2年ごとの届け出となった。  
資料 厚生省統計情報部「医師・歯科医師・薬剤師調査」

### 第223表 歯科医師数(業務別)

| 年末現在               |      | 昭和55年  | 56     | 57     | 59     |
|--------------------|------|--------|--------|--------|--------|
| 区                  | 分    |        |        |        |        |
| 総                  | 数    | 53,602 | 56,841 | 58,362 | 63,145 |
| 医療施設               | の従事者 | 51,597 | 54,954 | 56,327 | 61,283 |
| 病院                 | の開設者 | 4      | 4      | 5      | 5      |
| 診療所                | の開設者 | 35,038 | 37,372 | 37,827 | 40,563 |
| 病院(医育機関附属のものを除く)   | の勤務者 | 1,424  | 1,518  | 1,561  | 1,701  |
| 診療所                | の勤務者 | 10,688 | 11,386 | 11,968 | 13,092 |
| 医育機関附属の病院          | の勤務者 | 4,443  | 4,674  | 4,966  | 5,922  |
| 医療施設以外             | の従事者 | 772    | 726    | 821    | 628    |
| 臨床以外の医学の教育機関又は研究機関 | の勤務者 | 642    | 586    | 682    | 473    |
| 衛生行政又は保健衛生業務       | の従事者 | 130    | 140    | 139    | 155    |
| その他                |      | 1,233  | 1,161  | 1,214  | 1,234  |

注 昭和57年を初年とする2年ごとの届け出となった。  
資料 厚生省統計情報部「医師・歯科医師・薬剤師調査」

第 224 表 薬剤師数 (業務別)

年末現在

| 区 分                 | 昭和55年   | 56      | 57      | 59      |
|---------------------|---------|---------|---------|---------|
| 総 数                 | 116,056 | 120,444 | 124,390 | 129,700 |
| 薬 局 の 開 設 者         | 16,191  | 16,342  | 16,333  | 16,462  |
| 薬 局 の 勤 務 者         | 20,486  | 22,040  | 23,418  | 25,711  |
| 病院又は診療所の勤務者         | 27,088  | 28,892  | 30,220  | 32,503  |
| 大学において教育又は研究に従事する者  | 2,852   | 2,916   | 2,937   | 2,976   |
| 衛生行政又は保健衛生業務の従事者    | 4,815   | 4,826   | 4,923   | 4,881   |
| 医薬品営業(製造・輸入・販売)従事者  | 22,675  | 23,128  | 23,909  | 25,149  |
| 毒物劇物営業(製造・輸入・販売)従事者 | 340     | 313     | 299     | 242     |
| その他の化学工業従事者         | 872     | 869     | 874     | 882     |
| そ の 他               | 20,737  | 21,118  | 21,477  | 20,894  |

注 昭和57年を初年とする2年ごとの届け出となった。  
資料 厚生省統計情報部「医師・歯科医師・薬剤師調査」

第 225 表 就業保健婦数 (就業場所別)

年末現在

| 区 分                 | 昭和55年           | 56     | 57     | 59     |       |
|---------------------|-----------------|--------|--------|--------|-------|
| 総 数                 | 17,957          | 18,633 | 19,137 | 20,858 |       |
| 保 健 婦 学 校 及 び 養 成 所 | 169             | 174    | 188    | 215    |       |
| 保 健 所               | 所 内 勤 務         | 7,262  | 7,415  | 7,478  | 7,745 |
|                     | 市 町 村 駐 在       | 387    | 401    | 392    | 405   |
| 市 町 村               | 都 道 府 県 職 員     | 7,750  | 8,052  | 8,390  | 9,486 |
|                     | 国 保 特 別 会 計 所 属 |        |        |        |       |
| そ の 他               |                 |        |        |        |       |
| 病 院 ・ 診 療 所         | 1,057           | 1,193  | 1,246  | 1,320  |       |
| 事 業 所               | 852             | 906    | 953    | 1,112  |       |
| そ の 他               | 480             | 492    | 490    | 575    |       |

注 昭和57年を初年とする隔年報となった。  
資料 厚生省統計情報部「衛生行政業務報告」

第 226 表 就業助産婦数 (就業場所別)

年末現在

| 区 分               | 昭和55年  | 56     | 57     | 59     |
|-------------------|--------|--------|--------|--------|
| 総 数               | 25,867 | 25,538 | 25,416 | 24,649 |
| 助産婦学校及び養成所        | 208    | 212    | 229    | 251    |
|                   | 保健所    | 132    | 130    | 141    |
| 保 病 診 助           | 11,926 | 12,197 | 12,627 | 13,308 |
|                   | 療 産 所  | 3,249  | 3,131  | 3,075  |
| 開 出 張 の み に よ る 者 | 2,744  | 2,675  | 2,533  | 2,118  |
|                   | 1,102  | 968    | 838    | 635    |
| そ の 他             | 6,069  | 5,884  | 5,410  | 4,491  |
|                   | 437    | 341    | 563    | 684    |

注 昭和57年を初年とする隔年報となった。  
資料 厚生省統計情報部「衛生行政業務報告」

第 227 表 就業看護婦(士)及び准看護婦(士)数(就業場所・資格別)

年末現在

| 区 分       | 昭和55年      | 56      | 57      | 59      |         |
|-----------|------------|---------|---------|---------|---------|
| 総 数       | 487,169    | 518,097 | 540,971 | 590,177 |         |
| 就 業 場 所 別 | 看護婦学校及び養成所 | 5,498   | 5,786   | 5,734   | 6,093   |
|           | 保健所        | 493     | 517     | 569     | 721     |
|           | 療 産 所      | 377,746 | 400,097 | 419,978 | 725,072 |
|           | 学 校 校 婦 他  | 96,347  | 104,120 | 106,657 | 115,077 |
|           | 出 張 の      | 631     | 595     | 585     | 630     |
|           | そ の        | 518     | 494     | 366     | 304     |
| 資 格 別     | 看護婦        | 5,936   | 6,488   | 7,082   | 8,175   |
|           | 看護士        | 245,495 | 263,611 | 275,578 | 303,734 |
|           | 准看護婦       | 230,758 | 242,238 | 251,882 | 270,449 |
|           | 准看護士       | 2,670   | 3,134   | 3,608   | 4,681   |
| そ の 他     | 8,246      | 9,114   | 9,903   | 11,263  |         |

注 昭和57年を初年とする隔年報となった。  
資料 厚生省統計情報部「衛生行政業務報告」

第 228 表 就業あん摩マッサージ指圧師・はり師・きゅう師  
及び柔道整復師数

年末現在

| 区 分         | 昭和55年  | 56     | 57     | 59     |
|-------------|--------|--------|--------|--------|
| あん摩マッサージ指圧師 | 80,059 | 82,060 | 83,113 | 86,024 |
| はり師         | 46,898 | 48,772 | 49,901 | 52,794 |
| きゅう師        | 45,533 | 47,316 | 48,596 | 51,433 |
| 柔 道 整 復 師   | 12,973 | 14,056 | 14,689 | 16,799 |

注 昭和57年を初年とする隔年報となった。  
資料 厚生省統計情報部「衛生行政業務報告」

第 229 表 歯科衛生士数 (就業場所別)

年末現在

| 区 分   | 昭和55年  | 56     | 57     | 59     |
|-------|--------|--------|--------|--------|
| 総 数   | 20,501 | 23,073 | 24,836 | 29,178 |
| 保 健 所 | 312    | 314    | 348    | 399    |
| 病 院   | 1,753  | 1,860  | 1,953  | 2,270  |
| 診 療 所 | 17,756 | 20,166 | 21,759 | 25,568 |
| 学 校   | 343    | 377    | 417    | 485    |
| そ の 他 | 337    | 356    | 359    | 456    |

注 昭和57年を初年とする隔年報となった。  
資料 厚生省統計情報部「衛生行政業務報告」

第 230 表 就業診療エックス線技師数及び放射線技師数

| 区 分          | 昭和56年  | 57     | 58     | 59     | 60     |
|--------------|--------|--------|--------|--------|--------|
| 合 計          | 21,205 | 17,181 | 18,131 | 24,842 | 19,962 |
| 就業診療エックス線技師数 | 3,943  | 2,196  | 2,223  | 4,199  | 2,236  |
| 就業診療放射線技師数   | 17,262 | 14,985 | 15,908 | 20,643 | 17,726 |

注 1 昭和56年及び昭和59年は「病院・一般診療所に勤務する者」、その他の年は「病院に勤務する者」を計上してある。  
2 昭和59年は10月1日現在、その他の年は12月31日現在である。  
資料 厚生省統計情報部「医療施設調査・病院報告」

第 231 表 歯科技工士数

年末現在

| 区 分         | 昭和55年  | 56     | 57     | 59     |
|-------------|--------|--------|--------|--------|
| 総 数         | 22,008 | 24,285 | 26,658 | 29,339 |
| 技 術 所       | 9,075  | 9,782  | 10,662 | 11,526 |
| 病 院 ・ 診 療 所 | 12,231 | 13,713 | 15,218 | 17,111 |
| そ の 他       | 702    | 790    | 778    | 702    |

注 昭和57年を初年とする隔年報となった。  
資料 厚生省統計情報部「衛生行政業務報告」

第 232 表 理学療法士及び作業療法士数

年末現在

| 区 分       | 昭和56年 | 57    | 58    | 59    | 60    |
|-----------|-------|-------|-------|-------|-------|
| 理 学 療 法 士 | 3,045 | 3,463 | 3,911 | 4,533 | 5,265 |
| 作 業 療 法 士 | 1,089 | 1,256 | 1,447 | 1,751 | 2,142 |

資料 厚生省健康政策局調

3 医 療 機 関

第 233 表 病院・診療所数 (開設者別)

年末現在

| 区 分               | 病 院   |          |           |               |                  |                  | 一 般 診 療 所        |        |        | 歯 科 診 療 所 |        |        |
|-------------------|-------|----------|-----------|---------------|------------------|------------------|------------------|--------|--------|-----------|--------|--------|
|                   | 総数    | 精神<br>病院 | 結核<br>療養所 | 核<br>心<br>療養所 | ら<br>い<br>病<br>院 | 伝<br>染<br>病<br>院 | 一<br>般<br>病<br>院 | 総数     | 有床     | 無床        | 総数     | 有床     |
| 昭 和 56 年          | 9,224 | 988      | 34        | 16            | 19               | 8,167            | 77,909           | 27,744 | 50,165 | 40,116    | 88,401 | 84,028 |
| 57                | 9,403 | 997      | 33        | 16            | 17               | 8,340            | 78,554           | 27,424 | 51,130 | 41,616    | 85,411 | 81,531 |
| 58                | 9,515 | 1,004    | 32        | 16            | 15               | 8,448            | 78,991           | 27,057 | 51,934 | 43,115    | 80,433 | 76,035 |
| 59                | 9,580 | 1,019    | 31        | 16            | 12               | 8,502            | 78,549           | 26,377 | 52,172 | 44,278    | 81,444 | 76,213 |
| 60                | 9,608 | 1,026    | 27        | 16            | 12               | 8,527            | 78,927           | 26,162 | 52,765 | 45,540    | 84,454 | 79,476 |
| 国 厚 生 省           | 255   | 3        | —         | 13            | —                | 239              | 11               | —      | 11     | —         | —      | —      |
| 文 部 省             | 67    | —        | —         | —             | —                | 67               | 15               | 1      | 14     | —         | —      | —      |
| 労 働 省             | 37    | —        | —         | —             | —                | 37               | 9                | —      | 9      | —         | —      | —      |
| 日 本 郵 政 省         | 9     | —        | —         | —             | —                | 9                | 23               | —      | 23     | —         | —      | —      |
| そ の 他             | 43    | —        | —         | —             | —                | 43               | 514              | 229    | 285    | 1         | —      | 1      |
| 都 道 府 県           | 307   | 40       | 2         | —             | 1                | 264              | 344              | 23     | 321    | 14        | —      | 14     |
| 市 町 村             | 768   | 11       | 1         | —             | 11               | 745              | 3,101            | 509    | 2,592  | 343       | 2      | 341    |
| 日 赤               | 97    | —        | —         | —             | —                | 97               | 158              | 2      | 156    | —         | —      | —      |
| 済 生 会             | 69    | —        | —         | —             | —                | 68               | 23               | 4      | 19     | 1         | —      | 1      |
| 北海道社会事業協会         | 7     | —        | —         | —             | —                | 7                | 1                | —      | 1      | —         | —      | —      |
| 厚 生 連             | 117   | 2        | —         | —             | —                | 115              | 59               | 2      | 57     | —         | —      | —      |
| 国民健康保険団体連<br>合会   | 4     | —        | —         | —             | —                | 4                | —                | —      | —      | —         | —      | —      |
| 全国社会保険協会連<br>合会   | 53    | —        | —         | —             | —                | 53               | 7                | 14     | —      | —         | —      | —      |
| 厚 生 団             | 7     | —        | —         | —             | —                | 7                | 8                | —      | 8      | —         | —      | —      |
| 船 員 保 險 会         | 3     | —        | —         | —             | —                | 3                | 11               | 3      | 8      | —         | —      | —      |
| 健康保険組合及びそ<br>の連合会 | 26    | —        | —         | —             | —                | 26               | 432              | 8      | 424    | 14        | —      | 14     |
| 共済組合及びその連<br>合会   | 50    | —        | 1         | —             | —                | 49               | 326              | 1      | 325    | 7         | —      | 7      |
| 国民健康保険組合          | 1     | —        | —         | —             | —                | 1                | 10               | 2      | 8      | —         | —      | —      |
| 公 益 法 人           | 390   | 64       | 6         | 2             | —                | 318              | 816              | 59     | 757    | 139       | —      | 139    |
| 医 療 法 人           | 3,450 | 586      | 9         | —             | —                | 2,855            | 872              | 364    | 508    | 577       | 7      | 570    |
| 学 校 法 人           | 81    | 1        | —         | —             | —                | 80               | 55               | 3      | 52     | 9         | —      | 9      |
| 会 社               | 89    | —        | —         | —             | —                | 89               | 2,999            | 84     | 2,915  | 53        | —      | 53     |
| そ の 他 の 法 人       | 272   | 13       | —         | 1             | —                | 258              | 2,425            | 163    | 2,262  | 57        | 1      | 56     |
| 個 人               | 3,406 | 305      | 8         | —             | —                | 3,093            | 66,708           | 24,705 | 42,003 | 44,325    | 54,444 | 44,271 |
| 医 育 機 関 (再掲)      | 158   | 1        | —         | —             | —                | 157              | —                | —      | —      | —         | —      | —      |

注 1 昭和59年までは12月31日現在である。  
2 昭和60年は10月1日現在である。  
資料 厚生省統計情報部「医療施設調査」

第234表 病床数(開設者・種類別)

年末現在

| 区   | 分       | 病 院                   |              |              |                  |                  |                  | 一<br>診<br>病<br>床<br>数 |
|-----|---------|-----------------------|--------------|--------------|------------------|------------------|------------------|-----------------------|
|     |         | 病<br>床<br>数<br>合<br>計 | 精神<br>病<br>床 | 結核<br>病<br>床 | ら<br>い<br>病<br>床 | 伝<br>染<br>病<br>床 | 一<br>般<br>病<br>床 |                       |
| 昭 和 | 56 年    | 1,362,161             | 314,065      | 77,408       | 11,836           | 16,094           | 941,960          | 285,351               |
|     | 57      | 1,401,999             | 320,068      | 70,734       | 11,467           | 17,385           | 983,345          | 285,850               |
|     | 58      | 1,440,381             | 326,481      | 63,890       | 11,082           | 15,702           | 1,023,228        | 285,832               |
|     | 59      | 1,473,649             | 332,190      | 58,836       | 10,704           | 14,959           | 1,056,960        | 283,660               |
|     | 60      | 1,495,328             | 334,589      | 55,230       | 10,471           | 14,619           | 1,080,419        | 283,390               |
| 国   | 厚生省     | 107,170               | 6,967        | 19,829       | 10,314           | 1,163            | 168,897          | —                     |
|     | 労働省     | 33,307                | 1,887        | 628          | —                | 92               | 30,700           | 4                     |
|     | 福祉省     | 13,803                | 26           | 319          | —                | —                | 13,458           | —                     |
|     | 国鉄      | 2,465                 | 19           | 118          | —                | —                | 2,328            | —                     |
|     | その他     | 6,005                 | 391          | 527          | —                | 48               | 5,039            | 2,508                 |
|     | 道       | 83,780                | 17,134       | 5,192        | —                | 2,203            | 59,251           | 199                   |
|     | 府       | 155,406               | 8,029        | 7,235        | —                | 8,101            | 132,041          | 4,736                 |
|     | 市       | 37,723                | 1,802        | 1,757        | —                | 915              | 33,249           | 37                    |
|     | 町       | 17,769                | 400          | 334          | —                | 126              | 16,909           | 37                    |
|     | 村       | 2,119                 | 138          | 119          | —                | 66               | 1,796            | —                     |
| 協会  | 35,914  | 3,542                 | 1,306        | —            | 1,014            | 30,052           | 24               |                       |
| 連合会 | 697     | —                     | 33           | —            | —                | 664              | —                |                       |
| 会   | 14,581  | 50                    | 784          | —            | 136              | 13,611           | —                |                       |
| 会   | 3,010   | —                     | —            | —            | —                | 3,010            | —                |                       |
| 会   | 883     | —                     | —            | —            | —                | 883              | 30               |                       |
| 会   | 4,054   | —                     | 126          | —            | —                | 3,928            | 49               |                       |
| 会   | 15,037  | 291                   | 997          | —            | 43               | 13,706           | 7                |                       |
| 会   | 328     | —                     | —            | —            | —                | 328              | 8                |                       |
| 個人  | 87,450  | 27,664                | 3,893        | 125          | 258              | 55,510           | 768              |                       |
| 個人  | 506,500 | 195,512               | 6,553        | —            | 214              | 304,221          | 5,121            |                       |
| 個人  | 41,018  | 2,065                 | 255          | —            | 126              | 38,572           | 13               |                       |
| 個人  | 15,866  | 308                   | 245          | —            | 114              | 15,199           | 612              |                       |
| 個人  | 46,421  | 6,166                 | 1,419        | 32           | —                | 38,804           | 1,511            |                       |
| 個人  | 264,022 | 62,198                | 3,561        | —            | —                | 198,263          | 267,726          |                       |
| 個人  | 82,285  | 4,378                 | 1,169        | —            | 298              | 76,440           | —                |                       |

注 1 昭和59年までは12月31日現在である。  
2 昭和60年は10月1日現在である。  
資料 厚生省統計情報部「医療施設調査」

第235表 薬局数・無薬局町村数及び医薬品販売業数

年末現在

| 区  | 分                | 昭和56年  | 57     | 58     | 59     | 60     |
|----|------------------|--------|--------|--------|--------|--------|
| 薬  | 開設者が自ら管理している薬局数  | 32,371 | 33,287 | 33,933 | 34,689 | 35,264 |
|    | 開設者が自ら管理していない薬局数 | 15,614 | 15,606 | 15,410 | 15,345 | 15,696 |
|    | 開設者が自ら管理していない町村数 | 16,757 | 17,681 | 18,523 | 19,344 | 19,568 |
|    | 無医 薬 品 販 売 業     | 928    | 901    | 888    | 874    | 875    |
|    | 一 般 商 販 業        | 82,338 | 71,873 | 70,280 | 68,667 | 66,991 |
|    | 特 種 商 販 業        | 16,529 | 8,158  | 8,047  | 8,301  | 8,615  |
|    | 配 置 販 売 業        | 18,947 | 19,129 | 19,238 | 19,192 | 19,175 |
| 無医 | 特 例 販 売 業        | 27,867 | 26,297 | 25,435 | 23,840 | 22,372 |
|    | 配 置 販 売 業        | 18,995 | 18,289 | 17,560 | 17,334 | 16,829 |

資料 厚生省統計情報部「衛生行政業務報告」

第六 老人保健

第236表 老人医療対象者数

(年度平均)

| 区  | 分      | 昭和57年度    | 58        | 59        | 60        |
|----|--------|-----------|-----------|-----------|-----------|
| 総  | 数      | 7,369,954 | 7,588,001 | 7,913,873 | 8,237,519 |
| 政府 | 管掌健康保険 |           |           |           |           |
| 一般 | 被保険者   | 1,262,031 | 1,310,635 | 1,342,495 | 1,374,623 |
| 日雇 | 特例被保険者 | 49,202    | 49,313    | 49,314    | 44,595    |
| 組合 | 管掌健康保険 | 786,389   | 797,495   | 817,261   | 840,660   |
| 船員 | 保 険    | 31,513    | 33,988    | 32,142    | 31,931    |
| 国民 | 健康保険   | 4,773,043 | 4,929,525 | 5,205,369 | 5,481,440 |
| 共済 | 組 合    | 467,776   | 467,045   | 467,292   | 464,270   |

注 59年9月までは政府管掌健康保険(日雇特例被保険者)は日雇労働者健康保険である。  
資料 厚生省保健医療局老人保健部調

第237表 老人医療費(診療費)の状況

| 区   | 分    | 昭和56年度      | 57          |             | 58            | 59            | 60            |
|-----|------|-------------|-------------|-------------|---------------|---------------|---------------|
|     |      |             | (57.3~58.1) | (58.2)      |               |               |               |
| 総   | 数    |             |             |             |               |               |               |
| 件   | 数    | 80,342,226  | 79,226,933  | 6,875,783   | 96,590,070    | 103,090,946   | 109,408,832   |
| 日   | 数    | 401,934,180 | 396,637,853 | 34,416,347  | 492,315,932   | 519,597,144   | 546,153,757   |
| 金額  | (千円) | 475,271,859 | 485,650,008 | 222,195,350 | 3,196,605,555 | 3,464,457,356 | 3,898,643,172 |
| 入院  |      |             |             |             |               |               |               |
| 件   | 数    | 4,909,446   | 4,937,424   | 489,615     | 6,298,202     | 6,884,878     | 7,452,299     |
| 日   | 数    | 116,894,688 | 119,708,580 | 10,945,250  | 149,406,248   | 162,948,716   | 175,883,737   |
| 金額  | (千円) | 170,648,133 | 172,527,388 | 128,013,771 | 1,778,521,034 | 1,972,508,012 | 2,251,901,070 |
| 入院外 |      |             |             |             |               |               |               |
| 件   | 数    | 75,432,780  | 74,289,509  | 6,015,237   | 84,705,241    | 89,980,358    | 95,321,163    |
| 日   | 数    | 285,039,492 | 276,929,267 | 22,330,547  | 325,248,208   | 336,854,597   | 348,911,977   |
| 金額  | (千円) | 304,623,726 | 313,122,620 | 89,185,645  | 1,340,502,763 | 1,402,495,485 | 1,543,310,834 |
| 歯科  |      |             |             |             |               |               |               |
| 件   | 数    | —           | —           | 370,931     | 5,586,627     | 6,225,710     | 6,635,370     |
| 日   | 数    | —           | —           | 1,140,550   | 17,661,476    | 19,793,831    | 21,358,043    |
| 金額  | (千円) | —           | —           | 4,995,934   | 77,581,758    | 89,453,860    | 103,431,268   |

注 1 58年1月までは、老人福祉法による老人医療費であり、入院外には歯科を含む。  
2 58年2月以降は、老人保健法による老人診療費である。  
3 金額は一部負担金を含む。  
資料 厚生省保健医療局老人保健部調

第 238 表 老人医療費の状況

| 区 分         | 昭和57年度      | 58            | 59            | 60            |
|-------------|-------------|---------------|---------------|---------------|
| 総 数         |             |               |               |               |
| 件 数         | 7,447,099   | 106,034,682   | 114,131,109   | 121,915,772   |
| 金額(千円)      | 228,088,760 | 3,318,481,436 | 3,609,831,409 | 4,067,322,836 |
| 診療費         |             |               |               |               |
| 件 数         | 6,875,783   | 96,590,070    | 103,090,946   | 109,408,832   |
| 金額(千円)      | 222,195,350 | 3,196,605,555 | 3,464,457,356 | 3,898,643,172 |
| 薬剤の支給       |             |               |               |               |
| 件 数         | 486,199     | 7,354,588     | 8,446,938     | 9,552,563     |
| 金額(千円)      | 4,011,670   | 64,017,466    | 68,947,168    | 78,454,387    |
| 医療の支給       |             |               |               |               |
| 件 数         | 85,117      | 2,090,024     | 2,593,225     | 2,954,377     |
| 金額(千円)      | 1,881,741   | 57,858,414    | 76,426,884    | 90,225,277    |
| 1人当たり医療費(円) | 31,264      | 443,010       | 461,448       | 498,637       |

注 1 57年度は、58年2月1か月分である。

2 金額は一部負担金を含む。

資料 厚生省保健医療局老人保健部

第 239 表 老人保健健康手帳の交付状況

| 区 分  | 総 数       |           |           | 左のうち70歳以上の者(再掲) |           |           |
|------|-----------|-----------|-----------|-----------------|-----------|-----------|
|      | 昭和58年度    | 59        | 60        | 昭和58年度          | 59        | 60        |
| 新規交付 | 947,766   | 917,371   | 961,022   | 890,650         | 867,516   | 910,586   |
| 資格喪失 | 626,322   | 614,224   | 642,932   | 593,295         | 576,224   | 604,463   |
| 年度末  | 7,686,417 | 7,989,769 | 8,313,281 | 7,522,014       | 7,821,363 | 8,134,539 |

資料 厚生省統計情報部「老人保健事業報告」

第 240 表 一般健康診査の受診者及び判定・指導区別状況

| 区 分          | 総 数       |           | 左のうち70歳以上の者(再掲) |           |
|--------------|-----------|-----------|-----------------|-----------|
|              | 昭和59年度    | 60        | 昭和59年度          | 60        |
| 受 診 者        | 6,921,384 | 7,530,368 | 1,596,366       | 1,714,201 |
| 一般診査         | 2,695,110 | 3,202,806 | 602,068         | 695,137   |
| 精密診査         |           |           |                 |           |
| 判定           |           |           |                 |           |
| 正常者          | 3,706,932 | 3,853,310 | 616,636         | 626,998   |
| 要観察・要指導・要医療者 | 2,930,449 | 3,392,806 | 915,530         | 1,023,519 |
| 要 観 察        | 591,448   | 680,095   | 119,702         | 131,909   |
| 要 指 導        | 509,702   | 613,564   | 92,291          | 108,168   |
| 要 医 療        | 1,829,299 | 2,099,147 | 703,537         | 783,442   |

注 受診者及び判定結果は、各年度中に受診し、及び診査結果の判定した者の数である。

資料 厚生省統計情報部「老人保健事業報告」

第 241 表 一般健康診査による検査結果別要観察・要指導・要医療者数

| 区 分           | 総 数       |           | 左のうち70歳以上の者(再掲) |         |
|---------------|-----------|-----------|-----------------|---------|
|               | 昭和59年度    | 60        | 昭和59年度          | 60      |
| 高血圧境界領域       | 838,438   | 939,947   | 248,915         | 272,300 |
| 高血圧           | 1,041,958 | 1,157,108 | 389,491         | 423,519 |
| 尿糖陽性          | 146,588   | 195,013   | 44,792          | 57,995  |
| 尿蛋白陽性         | 171,421   | 183,845   | 64,345          | 70,359  |
| 尿潜血陽性         | 454,008   | 536,106   | 124,292         | 146,525 |
| 貧血(疑いを含む)     | 308,118   | 368,124   | 87,865          | 104,385 |
| 肝疾患(疑いを含む)    | 174,572   | 236,094   | 37,491          | 46,462  |
| 糖尿病(疑いを含む)    | 209,066   | 269,406   | 61,587          | 74,797  |
| その他の疾患(疑いを含む) | 1,145,567 | 1,378,987 | 393,474         | 447,544 |

注 1 高血圧境界領域とは、最大血圧 140~159 mmHg、最小血圧 90~94 mmHg のいずれか一方又は両者に該当する場合をいう。(WHO本態性高血圧分類)

2 高血圧とは、最大血圧 160 mmHg 以上、最小血圧 95 mmHg 以上のいずれか一方又は両者に該当する場合をいう。(WHO本態性高血圧分類)

3 同一人が、複数の区分に該当する場合は、それぞれの区分に計上してある。

資料 厚生省統計情報部「老人保健事業報告」

第 242 表 ガン検診の受診人員・結果別人員状況

| 区 分             | 総 数       |           | 左のうち70歳以上の者(再掲) |         |
|-----------------|-----------|-----------|-----------------|---------|
|                 | 昭和59年度    | 60        | 昭和59年度          | 60      |
| 胃 ガ ン           |           |           |                 |         |
| 受 診 人 員         | 2,628,382 | 2,974,298 | 157,361         | 222,248 |
| 検 診 結 果         |           |           |                 |         |
| 正常人員            | 2,301,623 | 2,619,858 | 147,122         | 183,218 |
| ガンの疑いのある人員      | 21,694    | 20,771    | 2,430           | 2,520   |
| ガン以外の疾患の疑いのある人員 | 250,705   | 275,119   | 26,558          | 31,251  |
| 子 宮 ガ ン         |           |           |                 |         |
| 受 診 人 員         | 2,993,018 | 3,294,908 | 29,718          | 39,983  |
| 検 診 結 果         |           |           |                 |         |
| 正常人員            | 2,949,217 | 3,254,816 | 29,091          | 39,386  |
| ガンの疑いのある人員      | 11,904    | 11,688    | 286             | 319     |
| ガン以外の疾患の疑いのある人員 | —         | —         | —               | —       |

注 1 ガンであった者を含む。

2 受診人員及び検診結果人員とも各年度中に受診及び検診結果の出た人員であり、また、検診結果で同一人がガン及びガン以外の疾患の疑いのある場合は、それぞれの欄に計上してある。

資料 厚生省統計情報部「老人保健事業報告」

### 第七 恩給・戦争犠牲者援護

#### 1 恩給

第243表 文官恩給年金受給権者状況

年度末現在

| 区 分    | 合 計     |             |           | 普 通 恩 給 |            |           | 増 加 恩 給 |           |           |
|--------|---------|-------------|-----------|---------|------------|-----------|---------|-----------|-----------|
|        | 人 員     | 金 額         | 平均額       | 人 員     | 金 額        | 平均額       | 人 員     | 金 額       | 平均額       |
|        |         | 千円          | 円         |         | 千円         | 円         |         | 千円        | 円         |
| 昭和55年度 | 154,804 | 135,136,983 | 872,955   | 61,626  | 64,062,707 | 1,039,540 | 946     | 2,063,268 | 2,181,044 |
| 56     | 147,799 | 134,893,587 | 912,683   | 57,898  | 62,780,269 | 1,084,325 | 893     | 2,105,309 | 2,357,568 |
| 57     | 142,183 | 135,272,453 | 951,397   | 53,818  | 60,820,698 | 1,130,118 | 875     | 2,194,553 | 2,508,061 |
| 58     | 137,200 | 132,221,225 | 968,712   | 50,226  | 57,734,769 | 1,149,500 | 845     | 2,155,089 | 2,550,401 |
| 59     | 132,084 | 126,857,504 | 960,431   | 47,031  | 53,752,097 | 1,142,908 | 818     | 2,093,903 | 2,559,783 |
| 文 官    | 76,647  | 74,929,437  | 977,591   | 24,118  | 28,558,924 | 1,184,133 | 526     | 1,378,242 | 2,620,231 |
| 教育職員   | 21,567  | 25,641,765  | 1,188,935 | 8,513   | 12,952,421 | 1,521,487 | 87      | 226,043   | 2,598,194 |
| 警察監獄職員 | 32,044  | 23,514,881  | 733,831   | 13,685  | 10,573,556 | 772,638   | 196     | 467,049   | 2,382,903 |
| 待遇職員   | 1,041   | 824,749     | 792,267   | 237     | 208,980    | 881,773   | 9       | 22,569    | 2,507,667 |
| 執行官    | 83      | 90,038      | 1,084,790 | 83      | 90,038     | 1,084,790 | —       | —         | —         |
| 傭外国人   | 9       | 11,671      | 1,296,806 | 9       | 11,671     | 1,296,806 | —       | —         | —         |
| 国会議員   | 693     | 1,844,962   | 2,662,283 | 386     | 1,356,506  | 3,514,265 | —       | —         | —         |

資料 総務庁恩給局調

| 人員  | 傷病年金    |           |        | 扶 助 料   |           |       |            |           |     | 傷病者遺族特別年金 |         |     |
|-----|---------|-----------|--------|---------|-----------|-------|------------|-----------|-----|-----------|---------|-----|
|     | 人員      | 金額        | 平均額    | 普通扶助料   |           |       | 公務扶助料      |           |     | 人員        | 金額      | 平均額 |
|     |         |           |        | 人員      | 金額        | 平均額   | 人員         | 金額        | 平均額 |           |         |     |
|     | 千円      | 円         |        | 千円      | 円         |       | 千円         | 円         |     | 千円        | 円       |     |
| 155 | 126,994 | 819,316   | 82,315 | 57,251  | 695,511   | 9,748 | 11,630,385 | 1,193,104 | 14  | 2,562     | 183,000 |     |
| 148 | 132,620 | 896,081   | 79,568 | 57,907  | 727,768   | 9,277 | 11,964,751 | 1,289,722 | 15  | 3,600     | 240,000 |     |
| 147 | 139,965 | 952,143   | 78,209 | 59,624  | 762,368   | 9,117 | 12,488,765 | 1,369,833 | 17  | 4,403     | 259,000 |     |
| 146 | 142,374 | 975,166   | 77,122 | 59,844  | 775,966   | 8,843 | 12,339,345 | 1,395,380 | 18  | 5,623     | 312,400 |     |
| 141 | 139,896 | 992,167   | 75,492 | 58,723  | 777,873   | 8,581 | 12,141,842 | 1,414,968 | 21  | 6,611     | 314,800 |     |
| 88  | 89,796  | 1,020,414 | 45,152 | 35,389  | 783,789   | 6,747 | 9,507,800  | 1,409,189 | 16  | 5,037     | 314,800 |     |
| 4   | 3,592   | 898,000   | 12,436 | 11,654  | 937,191   | 527   | 804,804    | 1,527,143 | —   | —         | —       |     |
| 43  | 41,097  | 955,749   | 16,900 | 10,725  | 634,654   | 1,216 | 1,706,263  | 1,403,177 | 4   | 1,259     | 314,800 |     |
| 6   | 5,410   | 901,667   | 697    | 464,501 | 666,429   | 91    | 122,975    | 1,351,370 | 1   | 315       | 314,800 |     |
| —   | —       | —         | —      | —       | —         | —     | —          | —         | —   | —         | —       |     |
| —   | —       | —         | —      | —       | —         | —     | —          | —         | —   | —         | —       |     |
| —   | —       | —         | 307    | 488,456 | 1,591,062 | —     | —          | —         | —   | —         | —       |     |

第 244 表 軍人恩給年金受給権者状況

年度末現在

| 区 分               | 昭 和 55 年 度 |               |           | 56        |               |           |
|-------------------|------------|---------------|-----------|-----------|---------------|-----------|
|                   | 人 員        | 金 額           | 平均額       | 人 員       | 金 額           | 平均額       |
| 合 計               | 2,298,968  | 1,456,333,756 | 633,473   | 2,247,249 | 1,524,357,142 | 678,321   |
| 普 通 恩 給           | 1,187,941  | 430,011,194   | 361,980   | 1,168,258 | 460,164,882   | 393,890   |
| 増 加 恩 給           | 51,243     | 105,395,972   | 2,056,788 | 49,629    | 110,460,360   | 2,225,722 |
| 傷 病 年 金           | 78,126     | 62,043,860    | 794,151   | 76,887    | 66,938,254    | 870,606   |
| 特 例 傷 病 恩 給       | 1,548      | 1,685,468     | 1,088,804 | 1,544     | 1,811,456     | 1,173,223 |
| 扶 助 料             |            |               |           |           |               |           |
| 普 通 扶 助 料         | 320,133    | 119,799,755   | 374,219   | 332,716   | 133,101,252   | 400,045   |
| 公 務 関 係 扶 助 料     | 651,070    | 735,769,878   | 1,130,093 | 608,659   | 749,589,838   | 1,231,543 |
| 傷 病 者 遺 族 特 別 年 金 | 8,907      | 1,627,628     | 182,736   | 9,556     | 2,291,100     | 239,755   |

資料 総務庁恩給局調

第 245 表 都道府県知事裁定恩給年金受給権者状況

年度末現在

| 区 分         | 合 計     |             |           | 普 通 恩 給 |             |           | 増 加 恩 給 |         |           |
|-------------|---------|-------------|-----------|---------|-------------|-----------|---------|---------|-----------|
|             | 人 員     | 金 額         | 平均額       | 人 員     | 金 額         | 平均額       | 人 員     | 金 額     | 平均額       |
| 昭和 55 年度    | 169,789 | 170,246,189 | 1,002,693 | 89,193  | 107,474,370 | 1,204,964 | 274     | 610,847 | 2,229,368 |
| 56          | 164,382 | 172,067,134 | 1,046,752 | 84,355  | 106,008,276 | 1,256,692 | 261     | 625,470 | 2,396,435 |
| 57          | 159,096 | 173,666,169 | 1,091,581 | 79,561  | 104,612,447 | 1,314,871 | 246     | 623,025 | 2,532,623 |
| 58          | 153,440 | 169,909,227 | 1,107,333 | 74,898  | 100,205,157 | 1,337,888 | 232     | 597,984 | 2,577,516 |
| 59          | 147,891 | 162,349,466 | 1,097,764 | 70,534  | 93,331,410  | 1,323,212 | 222     | 576,608 | 2,585,887 |
| 文 官         | 10,463  | 11,130,906  | 1,063,835 | 4,152   | 5,934,749   | 1,429,371 | 22      | 54,081  | 2,458,223 |
| 教 育 職 員     | 89,860  | 113,376,831 | 1,261,705 | 46,156  | 69,501,238  | 1,505,790 | 23      | 75,601  | 3,286,983 |
| 警 察 監 獄 職 員 | 46,198  | 36,841,436  | 797,468   | 20,003  | 17,686,739  | 884,204   | 178     | 446,927 | 2,510,825 |
| 待 遇 職 員     | 1,370   | 1,000,294   | 730,141   | 223     | 208,684     | 935,803   | —       | —       | —         |

資料 総務庁恩給局調

| 57        |               |           | 58        |               |           | 59        |               |           |
|-----------|---------------|-----------|-----------|---------------|-----------|-----------|---------------|-----------|
| 人 員       | 金 額           | 平均額       | 人 員       | 金 額           | 平均額       | 人 員       | 金 額           | 平均額       |
| 2,209,533 | 1,586,227,642 | 717,902   | 2,163,217 | 1,577,869,947 | 729,409   | 2,117,907 | 1,549,304,186 | 731,526   |
| 1,145,564 | 487,481,523   | 425,538   | 1,116,778 | 496,265,288   | 444,372   | 1,090,787 | 495,070,280   | 453,865   |
| 48,524    | 114,980,707   | 2,369,564 | 47,319    | 114,373,135   | 2,417,066 | 45,674    | 111,236,048   | 2,435,435 |
| 76,085    | 70,978,497    | 932,884   | 74,874    | 71,270,398    | 951,871   | 72,303    | 69,516,668    | 961,463   |
| 1,556     | 1,935,773     | 1,244,070 | 1,570     | 1,982,006     | 1,262,424 | 1,559     | 1,979,782     | 1,269,905 |
| 348,875   | 147,983,654   | 424,174   | 366,016   | 159,495,665   | 435,761   | 383,163   | 168,761,269   | 440,442   |
| 578,639   | 760,205,160   | 1,313,781 | 545,703   | 731,063,859   | 1,339,674 | 512,767   | 699,075,528   | 1,363,340 |
| 10,290    | 2,662,328     | 258,730   | 10,957    | 3,419,596     | 312,092   | 11,654    | 3,664,611     | 314,451   |

| 傷 病 年 金 |        |           | 扶 助 料     |            |         |               |           |           | 傷 病 者 遺 族 特 別 年 金 |       |         |
|---------|--------|-----------|-----------|------------|---------|---------------|-----------|-----------|-------------------|-------|---------|
|         |        |           | 普 通 扶 助 料 |            |         | 公 務 関 係 扶 助 料 |           |           |                   |       |         |
| 人 員     | 金 額    | 平均額       | 人 員       | 金 額        | 平均額     | 人 員           | 金 額       | 平均額       | 人 員               | 金 額   | 平均額     |
| 25      | 22,266 | 890,652   | 78,786    | 60,326,256 | 765,698 | 1,508         | 1,811,902 | 1,201,526 | 3                 | 549   | 182,900 |
| 23      | 21,450 | 932,622   | 78,270    | 63,512,541 | 811,454 | 1,470         | 1,898,677 | 1,291,617 | 3                 | 720   | 240,000 |
| 22      | 21,978 | 999,000   | 77,820    | 66,423,479 | 853,553 | 1,443         | 1,984,204 | 1,375,055 | 4                 | 1,036 | 259,000 |
| 23      | 23,356 | 1,015,483 | 76,867    | 67,095,247 | 872,875 | 1,416         | 1,986,233 | 1,402,707 | 4                 | 1,250 | 312,400 |
| 22      | 22,737 | 1,033,509 | 75,727    | 66,454,058 | 877,548 | 1,381         | 1,963,393 | 1,421,719 | 4                 | 1,259 | 314,800 |
| —       | —      | —         | 6,161     | 4,956,754  | 804,537 | 128           | 185,323   | 1,447,833 | —                 | —     | —       |
| 4       | 3,830  | 957,400   | 43,431    | 43,385,846 | 998,960 | 246           | 410,316   | 1,667,952 | —                 | —     | —       |
| 18      | 18,908 | 1,050,422 | 24,996    | 17,331,210 | 693,359 | 999           | 1,356,394 | 1,357,752 | 4                 | 1,259 | 314,800 |
| —       | —      | —         | 1,139     | 780,249    | 685,036 | 8             | 11,361    | 1,420,063 | —                 | —     | —       |



## 2 戦争犠牲者援護

第 246 表 未帰還者留守家族等援護法による援護状況

(金額 単位 千円)

| 区 分    | 昭和56年度 |       | 57  |       | 58  |       | 59  |       | 60  |       |
|--------|--------|-------|-----|-------|-----|-------|-----|-------|-----|-------|
|        | 件数     | 金額    | 件数  | 金額    | 件数  | 金額    | 件数  | 金額    | 件数  | 金額    |
| 合 計    | 278    | 7,657 | 245 | 6,902 | 215 | 5,366 | 183 | 5,041 | 204 | 3,088 |
| 留守家族手当 | 12     | 1,123 | 12  | 1,212 | 12  | 1,224 | 12  | 1,268 | 12  | 1,336 |
| 帰郷旅費   | 187    | 190   | 166 | 132   | 152 | 135   | 115 | 97    | 175 | 181   |
| 葬祭料    | 67     | 6,298 | 53  | 5,488 | 38  | 3,950 | 34  | 3,570 | 14  | 1,566 |
| 遺骨引取経費 | 9      | 45    | 14  | 70    | 11  | 55    | 21  | 105   | 1   | 5     |
| 未支給給与金 | —      | —     | —   | —     | —   | —     | —   | —     | —   | —     |
| 葬祭諸費   | 3      | 1     | —   | —     | 2   | 2     | 1   | 1     | —   | —     |

資料 厚生省援護局調

第 247 表 戦傷病者特別援護法による療養の給付等の援護状況

(金額 単位 千円)

| 区 分    | 昭和56年度 |           | 57     |           | 58     |           | 59     |           | 60     |           |
|--------|--------|-----------|--------|-----------|--------|-----------|--------|-----------|--------|-----------|
|        | 件数     | 金額        | 件数     | 金額        | 件数     | 金額        | 件数     | 金額        | 件数     | 金額        |
| 合 計    | 82,240 | 4,084,442 | 81,148 | 4,061,366 | 81,435 | 4,045,456 | 81,471 | 3,985,867 | 79,335 | 3,989,870 |
| 療養の給付  | 75,000 | 3,768,902 | 74,484 | 3,742,743 | 74,905 | 3,701,005 | 74,886 | 3,650,961 | 72,900 | 3,692,511 |
| 療養手当   | 893    | 17,081    | 844    | 17,217    | 793    | 16,812    | 770    | 16,785    | 723    | 16,268    |
| 葬祭料    | 164    | 15,450    | 126    | 12,113    | 170    | 17,626    | 178    | 18,650    | 183    | 18,211    |
| 更生医療費  | —      | —         | —      | —         | —      | —         | —      | —         | —      | —         |
| 補装具給付費 | 6,183  | 283,009   | 5,694  | 289,293   | 5,567  | 310,013   | 5,637  | 299,471   | 5,529  | 262,880   |

資料 厚生省援護局調

第 248 表 戦傷病者特別援護法による補装具交付状況

(金額 単位 千円)

| 区 分        | 交 付   |         | 修 理   |        |
|------------|-------|---------|-------|--------|
|            | 件 数   | 公費負担額   | 件 数   | 公費負担額  |
| 昭 和 56 年 度 | 3,597 | 232,382 | 2,586 | 50,627 |
| 57         | 3,361 | 237,524 | 2,333 | 51,769 |
| 58         | 3,367 | 253,650 | 2,200 | 56,363 |
| 59         | 3,237 | 241,427 | 2,400 | 58,044 |
| 60         | 3,180 | 211,877 | 2,349 | 51,003 |

資料 厚生省援護局調

第 249 表 戦傷病者戦没者遺族等援護法給付状況

(金額 単位 千円)

| 区 分    | 障害年金  |            | 遺族年金   |            | 遺族給与金  |            | 合 計     |             | 弔慰金<br>(国債)<br>支給人数<br>(累計) |
|--------|-------|------------|--------|------------|--------|------------|---------|-------------|-----------------------------|
|        | 人員    | 金額         | 人員     | 金額         | 人員     | 金額         | 人員      | 金額          |                             |
| 昭和56年度 | 5,423 | 9,670,084  | 79,629 | 92,099,547 | 34,947 | 42,882,872 | 119,999 | 144,652,503 | 2,074,894                   |
| 57     | 5,358 | 10,507,616 | 77,440 | 91,964,101 | 33,689 | 41,549,928 | 116,487 | 144,021,645 | 2,075,558                   |
| 58     | 5,409 | 9,791,016  | 73,730 | 89,798,015 | 32,264 | 42,785,221 | 111,403 | 142,374,252 | 2,076,498                   |
| 59     | 5,440 | 9,896,618  | 70,775 | 90,767,600 | 31,328 | 40,723,070 | 107,543 | 141,387,288 | 2,077,347                   |
| 60     | 5,467 | 10,090,749 | 67,580 | 90,178,366 | 30,588 | 42,136,631 | 103,635 | 142,405,746 | 2,078,304                   |

注 遺族年金、遺族給与金の人員数は後順位の人員を含めた数である。  
資料 厚生省援護局調

第 250 表 原爆被爆者対策状況

(金額 単位 千円)

| 区 分        | 昭和56年度     | 57         | 58         | 59         | 60         |            |
|------------|------------|------------|------------|------------|------------|------------|
| 健康手帳交付     | 372,140    | 372,179    | 368,259    | 367,344    | 365,925    |            |
| 認定被爆者(再掲)  | 4,340      | 2,877      | 2,458      | 2,408      | 2,229      |            |
| 健康診断受診者証交付 | 4,618      | 4,440      | 4,217      | 4,003      | 3,850      |            |
| 総 額        | 21,151,180 | 23,126,098 | 16,402,951 | 17,291,517 | 18,713,733 |            |
| 医療給付       | 支払総額       | 201,156    | 233,435    | 216,984    | 166,519    | 216,838    |
|            | 件数         | 11,894     | 10,861     | 10,136     | 9,635      | 9,137      |
|            | 1件当たり金額(円) | 16,849     | 19,300     | 21,407     | 17,283     | 23,732     |
| 一疾病        | 支払総額       | 20,950,024 | 22,892,633 | 16,185,967 | 17,052,998 | 18,496,895 |
|            | 件数         | 3,803,851  | 4,036,114  | 2,814,598  | 3,203,981  | 4,024,194  |
|            | 1件当たり金額(円) | 5,446      | 5,608      | 5,751      | 5,322      | 4,596      |

注 健康手帳交付数は年度末現在。  
資料 厚生省保健医療局調

### 第八 関連制度・関係機関

#### 1 関連制度

第 251 表 住宅数・世帯数・1戸当たり平均室数・畳数・延べ面積・1人当たり平均畳数（地域・住宅の所有関係別）

昭和58年10月1日現在

| 区 分                       | 住宅数        | 世帯数        | 世帯人員        | 1戸当たり平均室数 | 1戸当たり平均畳数 | 1戸当たり平均延べ面積 | 1人当たり平均畳数 |
|---------------------------|------------|------------|-------------|-----------|-----------|-------------|-----------|
| 全 国                       | 34,704,500 | 34,903,200 | 116,085,400 | 4.73      | 28.60     | 85.92       | 8.55      |
| 持 家                       | 21,649,600 | 21,758,500 | 82,091,400  | 5.85      | 36.39     | 111.67      | 9.60      |
| 借 家                       | 12,951,100 | 13,044,600 | 33,698,600  | 2.87      | 15.58     | 42.88       | 5.99      |
| 公 営 の 借 家                 | 1,868,300  | 1,869,600  | 5,954,400   | 3.22      | 16.49     | 44.90       | 5.17      |
| 公 団 ・ 公 社 の 借 家           | 776,600    | 777,400    | 2,341,900   | 2.99      | 15.70     | 44.67       | 5.21      |
| 民 営 借 家 (木 造 ・ 設 備 専 用)   | 5,623,600  | 5,654,900  | 14,320,800  | 2.84      | 15.19     | 43.07       | 5.97      |
| 民 営 借 家 (木 造 ・ 設 備 共 用)   | 867,200    | 870,900    | 1,100,800   | 1.33      | 6.88      | 16.30       | 5.42      |
| 民 営 借 家 (非 木 造 ・ 設 備 専 用) | 1,907,400  | 1,925,100  | 4,173,100   | 2.70      | 15.48     | 39.23       | 7.08      |
| 民 営 借 家 (非 木 造 ・ 設 備 共 用) | 89,100     | 90,400     | 109,600     | 1.27      | 6.76      | 16.17       | 5.50      |
| 給 与 住 宅                   | 1,818,800  | 1,852,300  | 5,698,000   | 3.54      | 20.47     | 57.28       | 6.53      |
| 市 部 1)                    | 27,428,100 | 27,605,300 | 88,758,600  | 4.45      | 26.62     | 78.95       | 8.22      |
| 持 家                       | 15,649,000 | 15,746,200 | 58,406,900  | 5.66      | 35.06     | 106.62      | 9.39      |
| 借 家                       | 11,681,400 | 11,761,200 | 30,076,300  | 2.83      | 15.31     | 41.88       | 5.95      |
| 公 営 の 借 家                 | 1,536,900  | 1,537,900  | 4,921,900   | 3.24      | 16.52     | 44.82       | 5.16      |
| 公 団 ・ 公 社 の 借 家           | 742,300    | 743,000    | 2,231,200   | 2.99      | 15.70     | 44.70       | 5.22      |
| 民 営 借 家 (木 造 ・ 設 備 専 用)   | 5,126,400  | 5,155,300  | 12,923,700  | 2.79      | 14.86     | 41.82       | 5.90      |
| 民 営 借 家 (木 造 ・ 設 備 共 用)   | 833,200    | 836,700    | 1,044,000   | 1.31      | 6.75      | 15.90       | 5.38      |
| 民 営 借 家 (非 木 造 ・ 設 備 専 用) | 1,816,100  | 1,832,200  | 3,956,500   | 2.69      | 15.44     | 39.01       | 7.09      |
| 民 営 借 家 (非 木 造 ・ 設 備 共 用) | 81,500     | 82,300     | 98,500      | 1.26      | 6.66      | 16.05       | 5.52      |
| 給 与 住 宅                   | 1,545,100  | 1,574,000  | 4,900,600   | 3.53      | 20.33     | 56.53       | 6.41      |
| 人 口 集 中 地 区 (再 掲) 1)      | 22,021,700 | 22,182,900 | 68,089,900  | 4.14      | 24.40     | 72.12       | 7.89      |
| 持 家                       | 11,268,600 | 11,357,900 | 40,743,400  | 5.41      | 33.21     | 101.46      | 9.19      |
| 借 家                       | 10,669,300 | 10,740,800 | 27,117,500  | 2.79      | 15.09     | 41.12       | 5.94      |
| 公 営 の 借 家                 | 1,281,500  | 1,282,300  | 4,080,600   | 3.23      | 16.40     | 44.11       | 5.15      |
| 公 団 ・ 公 社 の 借 家           | 703,600    | 704,300    | 2,113,000   | 3.01      | 15.78     | 44.85       | 5.25      |
| 民 営 借 家 (木 造 ・ 設 備 専 用)   | 4,701,100  | 4,727,200  | 11,697,200  | 2.75      | 14.59     | 40.92       | 5.86      |
| 民 営 借 家 (木 造 ・ 設 備 共 用)   | 811,700    | 815,100    | 1,014,200   | 1.31      | 6.72      | 15.82       | 5.38      |
| 民 営 借 家 (非 木 造 ・ 設 備 共 用) | 1,719,300  | 1,734,100  | 3,741,200   | 2.68      | 15.37     | 38.81       | 7.06      |
| 民 営 借 家 (非 木 造 ・ 設 備 共 用) | 75,900     | 76,600     | 91,600      | 1.26      | 6.64      | 15.74       | 5.50      |
| 給 与 住 宅                   | 1,376,200  | 1,401,100  | 4,379,600   | 3.52      | 20.30     | 56.34       | 6.38      |

注 1 1) は住宅の所有の関係「不詳」を含む。  
 2 標本調査による推定結果であるため10位を4捨5入して100位までを有効数字として表章した。したがって、表中の個々の数字の合計がかならずしも総数とは一致しない。  
 資料 総務庁統計局「昭和58年住宅統計調査報告」

### 第 252 表 居 住 状 況 (地域別)

昭和58年10月1日現在

| 区 分                       | 全 国        | 市 部        |
|---------------------------|------------|------------|
| 世 帯 総 数                   | 34,906,900 | 27,583,500 |
| 持 借                       | 21,649,600 | 15,649,000 |
| 公 民 団 ・ 公 社               | 12,951,000 | 11,681,500 |
| 公 営 の 借 家                 | 1,868,300  | 1,536,900  |
| 公 団 ・ 公 社 の 借 家           | 776,600    | 742,300    |
| 民 営 借 家 (木 造 ・ 設 備 専 用)   | 8,487,300  | 7,857,200  |
| 民 営 借 家 (木 造 ・ 設 備 共 用)   | 5,623,600  | 5,126,400  |
| 民 営 借 家 (非 木 造 ・ 設 備 専 用) | 867,200    | 833,200    |
| 民 営 借 家 (非 木 造 ・ 設 備 共 用) | 1,907,400  | 1,816,100  |
| 給 与 住 宅                   | 89,100     | 81,500     |
| 住 宅 所 有 関 係 不 詳 居 住       | 1,818,800  | 1,545,100  |
| 住 宅 以 外 の 建 物 に 居 住       | 103,800    | 97,600     |
|                           | 63,100     | 56,500     |
|                           | 139,400    | 98,900     |

注 標本調査による推定結果であるため、10位を4捨5入して100位までを有効数字として表章した。したがって、表中の個々の数字の合計がかならずしも総数とは一致しない。  
 資料 総務庁統計局「昭和58年住宅統計調査報告」

### 第 253 表 公 営 住 宅 建 設 戸 数

(金額 単位 千円)

| 区 分         | 昭和57年度              | 58                  | 59                  | 60                  | 61          |          |
|-------------|---------------------|---------------------|---------------------|---------------------|-------------|----------|
| 合 計         | (48,974)戸<br>55,000 | (48,899)戸<br>55,000 | (47,039)戸<br>54,600 | (43,407)戸<br>51,234 | 戸<br>50,280 |          |
| 建 設 戸 数     | 一 種                 | 木 造                 | ( 40)               | ( 139)              | ( 141)      | (332)    |
|             |                     | 簡易耐火構造平家建           | ( 321)              | ( 244)              | ( 150)      | (173)    |
|             |                     | 簡易耐火構造2階建           | 960                 | 1,350               | 1,350       | 2,460    |
|             |                     | 中 高 層 耐 火 構 造       | ( 905)              | ( 890)              | ( 593)      | (696)    |
|             |                     | 小 計                 | 1,400               | 3,270               | 3,240       | 2,250    |
|             |                     | 木 造                 | (26,072)            | (27,101)            | (26,482)    | (24,449) |
|             |                     | 簡易耐火構造平家建           | 34,050              | 33,350              | 33,074      | 30,614   |
|             |                     | 簡易耐火構造2階建           | (27,338)            | (28,374)            | (27,366)    | (25,650) |
|             |                     | 中 高 層 耐 火 構 造       | 36,410              | 37,970              | 37,664      | 35,324   |
|             |                     | 小 計                 | ( 201)              | ( 431)              | ( 785)      | (661)    |
| 過 当 補 助 金 額 | 二 種                 | 木 造                 | ( 1,611)            | ( 1,244)            | ( 903)      | (567)    |
|             |                     | 簡易耐火構造平家建           | 1,050               | 970                 | 1,900       | 2,410    |
|             |                     | 簡易耐火構造2階建           | ( 3,305)            | ( 2,696)            | ( 2,301)    | (1,771)  |
|             |                     | 中 高 層 耐 火 構 造       | 2,250               | 2,950               | 3,230       | 2,320    |
|             |                     | 小 計                 | (16,519)            | (16,154)            | (15,684)    | (14,758) |
|             |                     | 木 造                 | 15,290              | 13,110              | 11,806      | 11,180   |
|             |                     | 簡易耐火構造平家建           | (21,636)            | (20,525)            | (19,673)    | (17,757) |
|             |                     | 簡易耐火構造2階建           | 18,590              | 17,030              | 16,936      | 15,910   |
|             |                     | 中 高 層 耐 火 構 造       | (48,974)            | (48,899)            | (47,039)    | (43,407) |
|             |                     | 小 計                 | 55,000              | 55,000              | 54,600      | 51,234   |
| 過 年 災       | 0                   | 0                   | 0                   | 0                   |             |          |
| 過 年 災       | 0                   | 0                   | 0                   | 0                   |             |          |
| 補 助 金 額     | 257,715,544         | 234,829,731         | 232,839,585         | 225,968,431         | 215,576,358 |          |

注 1 予算戸数である(補正予算分を含む)。  
 2 57年度分の上段( )は実績である。  
 3 58~60年度分の上段( )は実績見込である。  
 資料 建設省住宅局調

第254表 1か月当たり家賃階級別にみた借家数(住宅の所有関係別)

昭和58年10月1日現在

| 区分             | 総数      | 50円未満 | 50~<br>2,499 | 2,500~<br>4,999 | 5,000~<br>7,499 | 7,500~<br>9,999 | 10,000~<br>12,499 |
|----------------|---------|-------|--------------|-----------------|-----------------|-----------------|-------------------|
| 全国             | 129,510 | 4,358 | 2,242        | 5,661           | 8,407           | 6,979           | 8,754             |
| 借家(専用住宅)       | 124,825 | 3,818 | 2,206        | 5,597           | 8,286           | 6,910           | 8,542             |
| 公営の借家          | 18,645  | 138   | 892          | 2,368           | 2,631           | 2,473           | 2,129             |
| 公園・公社の借家       | 7,741   | 4     | 1            | 11              | 241             | 335             | 287               |
| 民営借家(木造・設備専用)  | 53,183  | 1,126 | 212          | 534             | 1,165           | 833             | 2,437             |
| 民営借家(木造・設備共用)  | 8,486   | 92    | 28           | 76              | 391             | 680             | 1,473             |
| 民営借家(非木造・設備専用) | 18,389  | 215   | 12           | 48              | 80              | 57              | 148               |
| 民営借家(非木造・設備共用) | 859     | 17    | 3            | 8               | 17              | 34              | 125               |
| 給与住宅           | 17,523  | 2,226 | 1,059        | 2,551           | 3,760           | 2,500           | 1,942             |
| 借家(併用住宅)       | 4,685   | 540   | 36           | 64              | 121             | 69              | 212               |
| 市部             | 116,814 | 3,358 | 1,566        | 4,124           | 6,824           | 6,060           | 7,703             |
| 借家(専用住宅)       | 112,694 | 2,964 | 1,541        | 4,079           | 6,731           | 6,001           | 7,527             |
| 公営の借家          | 15,332  | 126   | 552          | 1,497           | 1,971           | 2,109           | 1,860             |
| 公園・公社の借家       | 7,398   | 4     | 1            | 10              | 221             | 292             | 251               |
| 民営借家(木造・設備専用)  | 48,546  | 841   | 134          | 395             | 868             | 698             | 2,012             |
| 民営借家(木造・設備共用)  | 8,162   | 83    | 24           | 61              | 341             | 634             | 1,404             |
| 民営借家(非木造・設備専用) | 17,527  | 195   | 9            | 42              | 67              | 46              | 131               |
| 民営借家(非木造・設備共用) | 786     | 14    | 3            | 8               | 14              | 32              | 107               |
| 給与住宅           | 14,941  | 1,699 | 819          | 2,066           | 3,247           | 2,190           | 1,763             |
| 借家(併用住宅)       | 4,120   | 394   | 25           | 45              | 93              | 58              | 176               |

注 標本調査による推定結果であるため、10位を4捨5入して100位までを有効数字として表章した。したがって、表中の個々の資料 総務庁統計局「昭和58年住宅統計調査報告」

| 12,500~<br>14,999 | 15,000~<br>17,499 | 17,500~<br>19,999 | 20,000~<br>24,999 | 25,000~<br>29,999 | 30,000~<br>34,999 | 35,000~<br>39,999 | 40,000~<br>49,999 | 50,000~<br>59,999 | 60,000~<br>69,999 | 70,000<br>円以上 | 不詳  |
|-------------------|-------------------|-------------------|-------------------|-------------------|-------------------|-------------------|-------------------|-------------------|-------------------|---------------|-----|
| 5,306             | 8,440             | 5,048             | 13,957            | 13,471            | 13,021            | 9,424             | 10,757            | 5,947             | 3,277             | 3,932         | 529 |
| 5,228             | 8,237             | 4,962             | 13,614            | 13,182            | 12,627            | 9,138             | 10,266            | 5,528             | 2,998             | 3,219         | 465 |
| 1,595             | 1,388             | 1,095             | 1,463             | 1,168             | 705               | 435               | 139               | 6                 | 0                 | 0             | 17  |
| 299               | 468               | 554               | 1,649             | 1,335             | 744               | 455               | 586               | 272               | 291               | 205           | 3   |
| 1,340             | 3,697             | 2,002             | 7,698             | 8,217             | 8,234             | 5,695             | 5,604             | 2,431             | 967               | 784           | 205 |
| 1,003             | 1,618             | 753               | 1,348             | 569               | 228               | 82                | 59                | 19                | 5                 | 7             | 53  |
| 74                | 225               | 174               | 825               | 1,567             | 2,481             | 2,327             | 3,672             | 2,662             | 1,659             | 2,098         | 64  |
| 90                | 168               | 115               | 162               | 60                | 22                | 12                | 14                | 3                 | 2                 | 2             | 6   |
| 826               | 674               | 269               | 468               | 266               | 212               | 131               | 191               | 135               | 73                | 123           | 117 |
| 78                | 203               | 86                | 343               | 290               | 394               | 286               | 490               | 419               | 279               | 713           | 64  |
| 4,870             | 7,584             | 4,660             | 12,841            | 12,370            | 12,150            | 8,948             | 10,382            | 5,824             | 3,238             | 3,872         | 441 |
| 4,800             | 7,414             | 4,581             | 12,544            | 12,112            | 11,796            | 8,688             | 9,926             | 5,430             | 2,975             | 3,193         | 392 |
| 1,432             | 1,195             | 970               | 1,323             | 1,052             | 662               | 426               | 135               | 6                 | 0                 | 0             | 15  |
| 288               | 454               | 545               | 1,579             | 1,256             | 718               | 446               | 571               | 263               | 290               | 205           | 3   |
| 1,205             | 3,244             | 1,845             | 6,978             | 7,541             | 7,666             | 5,403             | 5,439             | 2,377             | 955               | 773           | 171 |
| 974               | 1,574             | 742               | 1,327             | 559               | 225               | 80                | 53                | 19                | 5                 | 7             | 50  |
| 70                | 195               | 141               | 742               | 1,412             | 2,304             | 2,204             | 3,535             | 2,634             | 1,653             | 2,085         | 61  |
| 80                | 158               | 97                | 159               | 60                | 21                | 11                | 14                | 2                 | 2                 | 2             | 3   |
| 750               | 593               | 242               | 435               | 232               | 199               | 118               | 178               | 129               | 70                | 121           | 90  |
| 69                | 169               | 79                | 297               | 258               | 354               | 261               | 456               | 393               | 262               | 679           | 49  |

数字の合計がかならずしも総数と一致しない。

第 255 表 住宅建設戸数

(単位 千戸)

| 区 分      | 公営住宅 | 改良住宅 | 公庫住宅 | 公団住宅 | その他の住宅 | 公的資金による住宅計 | 合 計   |
|----------|------|------|------|------|--------|------------|-------|
| 昭和 56 年度 | 49   | 5    | 508  | 23   | 101    | 686        | 1,189 |
| 57       | 49   | 4    | 558  | 20   | 90     | 721        | 1,203 |
| 58       | 47   | 4    | 481  | 21   | 83     | 637        | 1,180 |
| 59(実績見込) | 43   | 4    | 462  | 20   | 74     | 603        | 1,243 |
| 60(実績見込) | 42   | 3    | 447  | 20   | 86     | 599        | 1,289 |
| 61(計 画)  | 49   | 5    | 460  | 25   | 101    | 640        | —     |

- 注 1 戸数は、住宅建設五箇年計画ベースのものである。  
 2 公庫住宅については、既存住宅購入融資戸数及び財形住宅融資戸数を含まない。  
 3 昭和59、60年度の実績見込戸数は昭和61年6月1日現在のものである。  
 4 その他の住宅は、厚生年金住宅、雇用促進住宅、公務員住宅等である。  
 5 61年度計画戸数は、当初予算である。

第 256 表 職業転換給付金等支給状況

(単位 千円)

| 区 分                               | 昭和57年度     | 58         | 59         | 60         | 61         |
|-----------------------------------|------------|------------|------------|------------|------------|
| 合 計                               | 19,686,119 | 17,359,723 | 16,489,094 | 21,289,205 | 21,495,514 |
| 就 職 指 導 手 当                       | —          | —          | —          | —          | —          |
| 就 職 促 進 手 当                       | 6,237,743  | 5,155,194  | 4,905,927  | 5,011,878  | 4,875,793  |
| 職 業 転 換 特 別 給 付 金                 | 1,942,793  | 1,191,296  | 866,039    | 791,859    | 632,994    |
| 職 業 転 換 訓 練 費 補 助 金               | 9,955,412  | 9,139,233  | 8,891,728  | 5,139,720  | 4,464,122  |
| 高 年 齢 者 勞 働 能 力 活 用 事 業 費 等 補 助 金 | 1,545,000  | 1,874,000  | 1,825,400  | 1,966,700  | 6,037,887  |
| 雇 用 促 進 事 業 団 交 付 金               | 5,171      | —          | —          | —          | —          |
| 職 業 転 換 訓 練 費 交 付 金               | —          | —          | —          | 8,379,048  | 5,484,718  |

- 注 1 予算上の数字である。  
 2 法律改正により、昭和56年6月以降就職指導手当は就職促進手当に、雇用促進事業団交付金は職業転換特別給付金にそれぞれ統合された。  
 資料 労働省職業安定局調

第 257 表 失業対策事業実施状況

(金額 単位 百万円)

| 区 分           | 昭和56年度 | 57     | 58     | 59     | 60     |
|---------------|--------|--------|--------|--------|--------|
| 失業対策事業紹介対象者数  | 74,419 | 71,647 | 68,203 | 64,696 | 61,273 |
| 男             | 21,647 | 20,462 | 18,925 | 17,480 | 16,080 |
| 女             | 52,772 | 51,185 | 49,278 | 47,216 | 45,193 |
| 1日平均吸収人員      | 68,550 | 57,700 | 53,100 | 46,700 | 43,700 |
| 失業対策事業予算額     | 66,888 | 59,926 | 57,087 | 52,674 | 46,665 |
| 全国1人当たり労力費(円) | 3,656  | 3,861  | 3,993  | 4,106  | 4,221  |

- 注 1 失業対策事業紹介対象者数は9月末(56年は11月末)現在である。  
 2 失業対策事業予算額は、年度当初のものである。  
 資料 労働省職業安定局調

第 258 表 産業別最低賃金決定状況

昭和61年3月末現在

| 産 業                  | 決 定 件 数 | 適 用 使 用 者 数 | 適 用 労 働 者 数 |
|----------------------|---------|-------------|-------------|
|                      | 件       | 千人          | 千人          |
| 合 計                  | 343     | 1,708       | 17,649      |
| 小 計                  | 282     | 481         | 8,966       |
| 食料品・飲料・飼料・製造業        | 46      | 52          | 1,000       |
| 織 維 産 業              | 42      | 84          | 1,129       |
| 木材・木製品・家具・装<br>備品製造業 | 47      | 51          | 491         |
| 造 パルプ・紙・紙加工品製造業      | 13      | 6           | 120         |
| 出版・印刷・同関連産業          | 40      | 36          | 452         |
| 業 窯業・土石製品製造業         | 37      | 22          | 405         |
| 機械・金属製品等製造業          | 47      | 227         | 5,308       |
| 上記以外の製造業             | 10      | 3           | 61          |
| 小 計                  | 61      | 1,227       | 8,683       |
| 非 製 業                | 2       | 0           | 25          |
| 卸売業・小売業・飲食店          | 47      | 1,212       | 8,562       |
| 自動車整備業               | 11      | 15          | 92          |
| 上記以外の非製造業            | 1       | 0           | 4           |

注 パルプ・紙・紙加工品製造業と出版・印刷・同関連産業が、また、機械・金属製品等製造業と自動車整備業が一括して決定されているものについては、それぞれ出版・印刷・同関連産業及び機械・金属製品等製造業に1件として計上している。  
資料 労働省労働基準局編

2 関 係 機 関

第 259 表 社会保険診療報酬支払基金取扱件数及び金額 (制度別)

(金額 単位 千円)

| 区 分                  | 昭和56年度                             | 57                                 | 58                                 | 59                                 | 60                                 |
|----------------------|------------------------------------|------------------------------------|------------------------------------|------------------------------------|------------------------------------|
| 合 計                  | 件数 523,746,972<br>金額 6,454,194,884 | 件数 540,745,693<br>金額 6,922,100,321 | 件数 510,648,999<br>金額 7,163,200,470 | 件数 521,294,280<br>金額 7,146,402,880 | 件数 517,351,403<br>金額 7,152,867,612 |
| 審査及び支払取扱分<br>合 計     | 件数 523,697,034<br>金額 6,454,194,884 | 件数 540,695,350<br>金額 6,922,100,321 | 件数 510,599,131<br>金額 7,163,200,470 | 件数 521,244,233<br>金額 7,146,402,880 | 件数 517,302,230<br>金額 7,152,867,612 |
| 社会保険合計               | 件数 475,679,280<br>金額 5,399,372,722 | 件数 489,747,509<br>金額 5,748,429,521 | 件数 454,426,219<br>金額 5,094,824,441 | 件数 462,275,938<br>金額 4,993,626,720 | 件数 455,279,724<br>金額 4,842,143,984 |
| 政府管掌健康保険             | 件数 220,872,879<br>金額 2,736,099,256 | 件数 227,784,995<br>金額 2,920,601,282 | 件数 210,135,082<br>金額 2,581,829,047 | 件数 212,073,967<br>金額 2,499,883,203 | 件数 207,615,176<br>金額 2,389,240,090 |
| 船 員 保 険              | 件数 4,476,753<br>金額 59,493,639      | 件数 4,421,416<br>金額 60,898,135      | 件数 3,866,619<br>金額 50,609,681      | 件数 3,727,316<br>金額 47,899,334      | 件数 3,561,436<br>金額 46,707,501      |
| 日雇労働者健康保<br>険        | 件数 4,390,366<br>金額 82,371,970      | 件数 4,185,210<br>金額 79,891,865      | 件数 3,299,176<br>金額 60,354,646      | 件数 2,982,682<br>金額 51,664,565      | 件数 2,234,423<br>金額 36,444,747      |
| 共 済 組 合              | 件数 74,933,138<br>金額 784,243,128    | 件数 76,591,921<br>金額 828,962,445    | 件数 70,836,463<br>金額 721,699,856    | 件数 72,057,648<br>金額 713,181,276    | 件数 70,998,737<br>金額 699,512,669    |
| 健康保険組合               | 件数 171,006,144<br>金額 1,737,164,729 | 件数 176,763,967<br>金額 1,858,075,795 | 件数 166,288,879<br>金額 1,680,331,211 | 件数 171,434,325<br>金額 1,680,998,343 | 件数 170,869,952<br>金額 1,670,238,976 |
| 社会保険以外の諸法<br>合 計     | 件数 48,017,754<br>金額 1,054,822,162  | 件数 50,947,841<br>金額 1,173,670,800  | 件数 56,172,912<br>金額 2,068,376,028  | 件数 58,968,295<br>金額 2,152,776,160  | 件数 62,022,506<br>金額 2,310,723,628  |
| 結核予防法                | 件数 582,231<br>金額 45,237,791        | 件数 516,389<br>金額 41,773,287        | 件数 461,529<br>金額 38,504,362        | 件数 536,953<br>金額 39,981,990        | 件数 680,713<br>金額 46,458,909        |
| 生活保護法                | 件数 13,470,484<br>金額 700,088,933    | 件数 14,054,086<br>金額 740,931,442    | 件数 14,412,703<br>金額 766,043,084    | 件数 14,891,781<br>金額 786,537,071    | 件数 15,152,622<br>金額 818,121,540    |
| 戦傷病者特別援護<br>法        | 件数 18,848<br>金額 1,324,465          | 件数 18,143<br>金額 1,289,925          | 件数 17,420<br>金額 1,282,245          | 件数 16,895<br>金額 1,315,943          | 件数 16,298<br>金額 1,360,542          |
| 身体障害者福祉法             | 件数 73,012<br>金額 2,605,203          | 件数 84,575<br>金額 3,944,536          | 件数 91,770<br>金額 4,830,954          | 件数 115,547<br>金額 4,138,337         | 件数 150,059<br>金額 2,794,828         |
| 児 童 福 祉 法            | 件数 60,429<br>金額 1,472,761          | 件数 65,235<br>金額 1,597,214          | 件数 71,209<br>金額 1,820,215          | 件数 74,053<br>金額 1,848,868          | 件数 75,590<br>金額 1,880,452          |
| 自 衛 官 等              | 件数 533,206<br>金額 9,494,615         | 件数 554,158<br>金額 10,149,245        | 件数 552,545<br>金額 10,469,027        | 件数 539,930<br>金額 9,859,527         | 件数 533,700<br>金額 9,336,005         |
| 原 爆 医 療              | 件数 1,271,232<br>金額 8,658,755       | 件数 1,276,277<br>金額 9,002,131       | 件数 918,573<br>金額 7,164,229         | 件数 1,278,486<br>金額 7,647,774       | 件数 1,876,942<br>金額 8,760,987       |
| 精 神 衛 生 法            | 件数 1,486,179<br>金額 99,635,431      | 件数 1,512,996<br>金額 94,911,886      | 件数 1,556,480<br>金額 90,807,071      | 件数 1,626,060<br>金額 87,848,922      | 件数 1,741,232<br>金額 84,773,575      |
| 麻 薬 取 締 法            | 件数 7<br>金額 725                     | 件数 —<br>金額 —                       | 件数 8<br>金額 1,668                   | 件数 1<br>金額 249                     | 件数 6<br>金額 720                     |
| 母 子 保 健 法            | 件数 30,735<br>金額 1,031,584          | 件数 32,183<br>金額 1,194,178          | 件数 34,480<br>金額 1,416,504          | 件数 34,321<br>金額 1,504,118          | 件数 35,049<br>金額 1,617,417          |
| 特 定 疾 患              | 件数 289,366<br>金額 2,376,854         | 件数 329,540<br>金額 2,791,103         | 件数 370,118<br>金額 3,307,133         | 件数 461,429<br>金額 3,936,558         | 件数 696,181<br>金額 5,383,143         |
| 小 児 慢 性              | 件数 330,916<br>金額 4,530,415         | 件数 393,296<br>金額 5,359,493         | 件数 433,758<br>金額 6,282,475         | 件数 487,839<br>金額 6,666,855         | 件数 543,457<br>金額 7,203,594         |
| 老 人 医 療              | 件数 29,245,832<br>金額 167,329,396    | 件数 28,861,259<br>金額 170,390,227    | 件数 48,652<br>金額 258,298            | 件数 4,333<br>金額 32,845              | 件数 648<br>金額 3,568                 |
| 措 置 医 療              | 件数 625,277<br>金額 11,035,235        | 件数 654,861<br>金額 11,739,737        | 件数 686,327<br>金額 12,763,681        | 件数 709,338<br>金額 13,331,724        | 件数 725,777<br>金額 13,893,783        |
| 老 人 保 健              | 件数 —<br>金額 —                       | 件数 2,571,114<br>金額 78,583,316      | 件数 36,201,481<br>金額 1,123,256,132  | 件数 37,866,018<br>金額 1,187,950,367  | 件数 39,441,290<br>金額 1,308,935,079  |
| 老 人 被 爆 者            | 件数 —<br>金額 —                       | 件数 23,729<br>金額 13,080             | 件数 315,859<br>金額 168,950           | 件数 325,311<br>金額 175,013           | 件数 352,942<br>金額 194,486           |
| 審 査 の み 取 扱 分        | 件数 49,938<br>金額 49,938             | 件数 50,343<br>金額 50,343             | 件数 49,868<br>金額 49,868             | 件数 50,027<br>金額 50,027             | 件数 49,173<br>金額 49,173             |
| 戦傷病者特別援護<br>法 (療養費分) | 件数 49,938<br>金額 49,938             | 件数 50,343<br>金額 50,343             | 件数 49,868<br>金額 49,868             | 件数 50,027<br>金額 50,027             | 件数 49,173<br>金額 49,173             |
| 麻 薬 取 締 法            | 件数 —<br>金額 —                       | 件数 —<br>金額 —                       | 件数 —<br>金額 —                       | 件数 —<br>金額 —                       | 件数 —<br>金額 —                       |

注 昭和19年度以降の政府管掌健康保険及び日雇労働者健康保険については従来と同じ扱いとして数値を計上した。  
資料 社会保険診療報酬支払基金調

第 260 表 年金福祉事業団貸付決定状況 (事業主体・施設別)

| 区 分           | 合 計 |            | 住 宅 |            | 療 養 施 設 |            | 休 件数 |
|---------------|-----|------------|-----|------------|---------|------------|------|
|               | 件数  | 金 額        | 件数  | 金 額        | 件数      | 金 額        |      |
|               |     |            |     |            |         |            |      |
| 昭 和 56 年 度    | 453 | 69,999,200 | 246 | 26,118,100 | 37      | 22,256,200 | 80   |
| 57            | 338 | 50,394,200 | 205 | 20,246,000 | 37      | 16,228,700 | 35   |
| 58            | 276 | 35,244,800 | 151 | 16,899,500 | 14      | 9,379,400  | 66   |
| 59            | 247 | 31,131,900 | 132 | 8,554,000  | 17      | 9,459,000  | 59   |
| 60            | 151 | 23,528,000 | 99  | 8,232,200  | 14      | 9,984,200  | 27   |
| 厚生年金保険事業主     | 102 | 7,661,000  | 74  | 6,138,200  | 0       | 0          | 21   |
| 船員保険船舶所有者     | 0   | 0          | 0   | 0          | 0       | 0          | 0    |
| 健康保険組合        | 0   | 0          | 0   | 0          | 0       | 0          | 0    |
| 国民健康保険組合      | 0   | 0          | 0   | 0          | 0       | 0          | 0    |
| 厚生年金基金        | 1   | 30,000     | 0   | 0          | 0       | 0          | 0    |
| 事業協同組合        | 0   | 0          | 0   | 0          | 0       | 0          | 0    |
| 生活協同組合        | 33  | 5,444,500  | 24  | 1,308,100  | 9       | 4,145,900  | 0    |
| 農業協同組合        | 0   | 0          | 0   | 0          | 0       | 0          | 0    |
| 民法法人・その他      | 10  | 2,903,300  | 1   | 785,900    | 1       | 698,600    | 6    |
| 社会福祉法人・日本赤十字社 | 5   | 7,489,200  | 0   | 0          | 4       | 5,149,200  | 0    |
| 商 工 会 等       | 0   | 0          | 0   | 0          | 0       | 0          | 0    |

資料 年金福祉事業団調

第 261 表 被保険者住宅資金別貸付決定状況

(金額 単位 千円)

| 区 分      | 合 計      |          |               | 厚生年金保険   |          |              | 船 員 保 險 |       |           | 国 民 年 金 |         |             |
|----------|----------|----------|---------------|----------|----------|--------------|---------|-------|-----------|---------|---------|-------------|
|          | 件数       | 戸数       | 金 額           | 件数       | 戸数       | 金 額          | 件数      | 戸数    | 金 額       | 件数      | 戸数      | 金 額         |
|          |          |          |               |          |          |              |         |       |           |         |         |             |
| 昭和 56 年度 | 190,201  | 190,201  | 785,500,000   | 174,643  | 174,643  | 747,133,600  | 1,406   | 1,406 | 6,309,900 | 14,152  | 14,152  | 32,056,500  |
|          | (3,528)  | (3,528)  | (17,166,200)  | (2,524)  | (2,524)  | (14,305,600) | (30)    | (30)  | (172,100) | (974)   | (974)   | (2,688,500) |
| 57       | 213,527  | 213,527  | 951,200,000   | 183,083  | 183,083  | 870,412,100  | 1,727   | 1,727 | 8,850,000 | 28,717  | 28,717  | 71,937,900  |
|          | (11,665) | (11,665) | (57,590,400)  | (8,998)  | (8,998)  | (49,936,500) | (156)   | (156) | (855,100) | (2,511) | (2,511) | (6,798,800) |
| 58       | 226,965  | 226,965  | 1,043,400,000 | 194,144  | 194,144  | 955,389,000  | 1,765   | 1,765 | 9,362,600 | 31,056  | 31,056  | 78,648,400  |
|          | (7,184)  | (7,184)  | (39,715,100)  | (7,050)  | (7,050)  | (38,983,000) | (134)   | (134) | (731,700) | (—)     | (—)     | (—)         |
| 59       | 229,903  | 229,903  | 1,049,209,300 | 197,123  | 197,123  | 962,330,100  | 1,563   | 1,563 | 8,077,600 | 31,217  | 31,217  | 78,801,600  |
|          | (13,170) | (13,170) | (62,934,800)  | (9,751)  | (9,751)  | (53,295,400) | (143)   | (143) | (751,000) | (3,276) | (3,276) | (8,888,400) |
| 60       | 203,939  | 203,939  | 971,995,300   | 173,242  | 173,242  | 888,236,900  | 1,393   | 1,393 | 7,620,100 | 29,304  | 29,304  | 76,138,300  |
|          | (13,643) | (13,643) | (65,794,800)  | (10,184) | (10,184) | (55,949,500) | (147)   | (147) | (786,400) | (3,312) | (3,312) | (9,058,900) |
| 転貸貸付     | 144,327  | 144,327  | 739,422,200   | 143,167  | 143,167  | 733,055,200  | 1,160   | 1,160 | 6,367,000 | —       | —       | —           |
|          | (7,823)  | (7,823)  | (43,065,400)  | (7,713)  | (7,713)  | (42,483,000) | (112)   | (112) | (602,400) | (—)     | (—)     | (—)         |
| 個人貸付     | 59,612   | 59,612   | 232,573,100   | 30,075   | 30,075   | 155,181,700  | 233     | 233   | 1,253,100 | 29,304  | 29,304  | 76,138,300  |
|          | (5,818)  | (5,818)  | (22,703,400)  | (2,471)  | (2,471)  | (13,466,800) | (35)    | (35)  | (184,000) | (3,312) | (3,312) | (9,058,900) |

注 ( ) 内は大型住宅の再掲である。

資料 年金福祉事業団調

(金額 単位 千円)

| 厚 生 福 祉 施 設 |         |           |             |           |         |         |             |           |
|-------------|---------|-----------|-------------|-----------|---------|---------|-------------|-----------|
| 養 施 設       | 体 育 施 設 |           | 教 養 文 化 施 設 |           | 給 食 施 設 |         | そ の 他 の 施 設 |           |
|             | 金 額     | 件 数       | 金 額         | 件 数       | 金 額     | 件 数     | 件 数         | 金 額       |
| 5,446,500   | 14      | 3,836,300 | 48          | 5,355,500 | 20      | 643,300 | 8           | 6,343,300 |
| 1,995,500   | 14      | 3,406,500 | 31          | 2,755,200 | 7       | 627,900 | 9           | 5,134,400 |
| 2,684,800   | 12      | 2,357,900 | 13          | 2,176,600 | 16      | 821,600 | 4           | 925,000   |
| 3,359,100   | 13      | 2,462,200 | 14          | 1,962,900 | 9       | 844,700 | 3           | 4,490,000 |
| 1,945,200   | 4       | 230,700   | 3           | 574,500   | 3       | 221,200 | 1           | 2,340,000 |
| 822,800     | 3       | 195,300   | 1           | 283,500   | 3       | 221,200 | 0           | 0         |
| 0           | 0       | 0         | 0           | 0         | 0       | 0       | 0           | 0         |
| 0           | 0       | 0         | 0           | 0         | 0       | 0       | 0           | 0         |
| 0           | 0       | 0         | 0           | 0         | 0       | 0       | 0           | 0         |
| 0           | 0       | 0         | 1           | 30,000    | 0       | 0       | 0           | 0         |
| 0           | 0       | 0         | 0           | 0         | 0       | 0       | 0           | 0         |
| 0           | 0       | 0         | 0           | 0         | 0       | 0       | 0           | 0         |
| 0           | 0       | 0         | 1           | 0         | 0       | 0       | 0           | 0         |
| 1,122,400   | 1       | 35,400    | 1           | 261,000   | 0       | 0       | 0           | 0         |
| 0           | 0       | 0         | 0           | 0         | 0       | 0       | 0           | 2,340,000 |
| 0           | 0       | 0         | 0           | 0         | 0       | 0       | 0           | 0         |

第 262 表 社会福祉・医療事業団貸付状況 (施設・資金別)

(金額 単位 千円)

| 区 分       | 合 計   |             | 新 築 資 金 |            | 甲 種 増 改 築 資 金 |            | 乙 種 増 改 築 資 金 |            | 機 械 購 入 資 金 |           | 長 期 運 転 資 金 |         |
|-----------|-------|-------------|---------|------------|---------------|------------|---------------|------------|-------------|-----------|-------------|---------|
|           | 件数    | 金 額         | 件数      | 金 額        | 件数            | 金 額        | 件数            | 金 額        | 件数          | 金 額       | 件数          | 金 額     |
| 昭和 56 年度  | 1,737 | 110,500,400 | 742     | 58,323,300 | 314           | 37,124,000 | 98            | 10,364,200 | 426         | 4,494,800 | 157         | 194,100 |
| 57        | 1,403 | 100,135,800 | 632     | 56,621,900 | 244           | 29,346,000 | 102           | 10,279,900 | 320         | 3,706,800 | 105         | 179,200 |
| 58        | 968   | 78,309,400  | 449     | 41,048,100 | 194           | 27,663,000 | 73            | 7,070,900  | 197         | 2,423,600 | 55          | 103,800 |
| 59        | 598   | 51,024,500  | 294     | 25,398,900 | 129           | 20,066,000 | 44            | 3,810,000  | 97          | 1,678,500 | 34          | 71,100  |
| 60        | 490   | 70,809,600  | 239     | 36,029,800 | 116           | 28,287,900 | 31            | 5,208,000  | 87          | 1,259,800 | 17          | 24,100  |
| 病 院       | 192   | 60,785,009  | 55      | 28,045,000 | 78            | 26,824,000 | 25            | 5,040,000  | 29          | 853,300   | 5           | 17,700  |
| 一般診療所     | 200   | 8,939,100   | 129     | 7,175,000  | 33            | 3,883,400  | 5             | 159,000    | 26          | 217,500   | 7           | 4,200   |
| 歯科診療所     | 80    | 1,057,600   | 48      | 793,500    | 5             | 80,500     | 1             | 9,000      | 24          | 173,400   | 2           | 1,200   |
| 共同利用施設    | —     | —           | —       | —          | —             | —          | —             | —          | —           | —         | —           | —       |
| 薬 局       | 3     | 3,100       | 1       | 1,500      | —             | —          | —             | —          | 1           | 1,200     | 1           | 400     |
| 助産所       | —     | —           | —       | —          | —             | —          | —             | —          | —           | —         | —           | —       |
| 医療従事者養成施設 | —     | —           | —       | —          | —             | —          | —             | —          | —           | —         | —           | —       |
| 歯科技工所     | 2     | 3,900       | —       | —          | —             | —          | —             | —          | 2           | 3,900     | —           | —       |
| 衛生検査所     | —     | —           | —       | —          | —             | —          | —             | —          | —           | —         | —           | —       |
| 施 術 所     | 13    | 20,900      | 6       | 14,800     | —             | —          | —             | —          | 5           | 5,500     | 2           | 600     |

資料 社会福祉・医療事業団調

第 263 表 社会福祉・医療事業団福祉貸付状況 (事業種別)

(金額 単位 千円)

| 区 分                             | 昭和56年度            | 57                | 58                | 59                | 60                |
|---------------------------------|-------------------|-------------------|-------------------|-------------------|-------------------|
| 合 計                             | 966<br>46,800,000 | 553<br>29,200,000 | 543<br>28,000,000 | 459<br>27,300,000 | 437<br>26,400,000 |
| 保 護 施 設                         | 12<br>565,100     | 8<br>546,100      | 5<br>303,700      | 3<br>129,700      | 2<br>118,500      |
| 児 童 福 祉 施 設                     | 522<br>12,165,200 | 282<br>7,527,700  | 247<br>6,010,700  | 187<br>5,056,500  | 153<br>3,577,500  |
| 身 体 障 害 者 更 生 援 護 施 設           | 54<br>3,525,800   | 38<br>2,163,700   | 44<br>2,366,500   | 30<br>1,766,100   | 31<br>2,173,300   |
| 老 人 福 祉 施 設                     | 270<br>25,121,100 | 144<br>13,331,900 | 157<br>13,530,600 | 159<br>15,392,600 | 168<br>15,254,700 |
| 精 神 薄 弱 者 援 護 施 設               | 85<br>3,754,200   | 64<br>3,687,000   | 64<br>3,550,500   | 65<br>3,620,700   | 65<br>3,103,300   |
| 更 生 保 護 施 設                     | 1<br>30,000       | —                 | 1<br>35,300       | —                 | —                 |
| 婦 人 保 護 施 設                     | —                 | —                 | 1<br>78,000       | —                 | —                 |
| 保 母 養 成 施 設                     | —                 | —                 | —                 | 1<br>190,000      | 1<br>97,100       |
| 母 子 休 養 ホ ー ム                   | —                 | —                 | —                 | —                 | 1<br>17,000       |
| 母 子 福 祉 セ ン タ ー                 | —                 | —                 | 1<br>38,000       | —                 | —                 |
| 社 会 福 祉 事 業 法 に よ る 施 設 及 び 事 業 | 22<br>1,638,600   | 17<br>1,943,600   | 23<br>2,086,700   | 14<br>1,144,400   | 16<br>2,058,600   |
| 償 還 額                           | 12,477,778        | 14,725,310        | 15,694,656        | 17,117,492        | 17,732,105        |

資料 厚生省社会局調

第 264 表 労働福祉事業団経営施設数

年度末現在

| 区 分    | 労災病院 | 総合セキセンター | 看護専門学校 | 休養所 | 労災リハビリテーション作業所 | リハビリテーション大学校 | 労災リハビリテーション工学センター | 医療検査大学校 | 健康診断センター | 納骨堂 | 労災保険会館 |
|--------|------|----------|--------|-----|----------------|--------------|-------------------|---------|----------|-----|--------|
| 昭和56年度 | 36   | 1        | 12     | 10  | 8              | 1            | 1                 | 1       | 7        | 1   | —      |
| 57     | 36   | 1        | 12     | 11  | 8              | 1            | 1                 | 1       | 8        | 1   | 1      |
| 58     | 36   | 1        | 12     | 11  | 8              | 1            | 1                 | 1       | 8        | 1   | 1      |
| 59     | 36   | 1        | 12     | 10  | 8              | 1            | 1                 | 1       | 8        | 1   | 1      |
| 60     | 36   | 1        | 12     | 10  | 8              | 1            | 1                 | 1       | 8        | 1   | 1      |

資料 労働福祉事業団調

第 265 表 雇用促進事業団経営施設数

年度末現在

| 区 分    | 職業訓練大学校 | 職業訓練短期大学校 | 総合高等職業訓練校 | 技能開発センター | 移転者用宿舎  | 全勤青年会 | 国労青年館 | 心身障害者センター | 簡易宿泊所 | 出稼労働者相談所 | 就業援助センター | 雇用職総合センター | 福祉センター等 |
|--------|---------|-----------|-----------|----------|---------|-------|-------|-----------|-------|----------|----------|-----------|---------|
| 昭和56年度 | 1       | 6         | 82        | 2        | 118,251 | 1     | 47    | 28        | 5     | 1        | 1        | 955       |         |
| 57     | 1       | 7         | 79        | 5        | 121,463 | 1     | 47    | 28        | 5     | 1        | 1        | 1,063     |         |
| 58     | 1       | 9         | 55        | 27       | 123,903 | 1     | 47    | 27        | 5     | 1        | 1        | 1,176     |         |
| 59     | 1       | 11        | 47        | 33       | 126,945 | 1     | 47    | 26        | 5     | 1        | 1        | 1,340     |         |
| 60     | 1       | 12        | 25        | 54       | 129,432 | 1     | 47    | 26        | 5     | 1        | 1        | 1,451     |         |

資料 雇用促進事業団調「雇用促進事業団事業概要」

第 266 表 中小企業退職金共済加入状況

i) 産 業 別

昭和61年3月末現在

| 区 分    | 合 計       | 農林漁業   | 鉱 業   | 建設業     | 製造業     | 運輸公益事業  | 商 業     | 金融不動産業 | サービ ス 業 |
|--------|-----------|--------|-------|---------|---------|---------|---------|--------|---------|
| 共済契約者数 | 254,556   | 2,407  | 858   | 27,427  | 96,933  | 8,969   | 75,625  | 2,925  | 39,412  |
| 被共済者数  | 1,966,185 | 23,579 | 9,869 | 232,294 | 989,880 | 140,817 | 360,392 | 12,445 | 196,909 |

ii) 規 模 別

| 区 分    | 合 計       | 1人~4人   | 5~9     | 10~19   | 20~30   | 31~50   | 51~100  | 101~200 | 201~300 | 301人以上 |
|--------|-----------|---------|---------|---------|---------|---------|---------|---------|---------|--------|
| 共済契約者数 | 254,556   | 100,141 | 70,115  | 48,704  | 17,722  | 10,565  | 5,599   | 1,495   | 194     | 21     |
| 被共済者数  | 1,966,185 | 217,366 | 354,978 | 468,375 | 286,578 | 263,659 | 244,020 | 107,680 | 21,359  | 2,170  |

資料 中小企業退職金共済事業団調

第 267 表 中小企業退職金共済支給状況

(金額 単位 千円)

| 区 分    | 退 職 金   |            | 解 約 手 当 金 |           | 計       |            | 1 件 当 たり 金 額 | 国 庫 補 助 金 |           |
|--------|---------|------------|-----------|-----------|---------|------------|--------------|-----------|-----------|
|        | 件 数     | 金 額        | 件 数       | 金 額       | 件 数     | 金 額        |              | 件 数       | 金 額       |
| 昭和56年度 | 152,856 | 38,594,457 | 10,300    | 2,055,003 | 163,156 | 40,649,460 | 249,145      | 102,712   | 1,122,567 |
| 57     | 156,493 | 45,682,481 | 10,282    | 1,868,778 | 166,775 | 47,551,259 | 285,122      | 106,795   | 1,293,679 |
| 58     | 160,706 | 53,715,736 | 8,566     | 2,197,801 | 169,272 | 55,913,538 | 330,318      | 111,244   | 1,488,972 |
| 59     | 166,885 | 63,125,085 | 10,979    | 3,047,792 | 177,864 | 66,172,877 | 372,042      | 119,297   | 1,731,255 |
| 60     | 165,368 | 71,734,610 | 11,426    | 3,938,048 | 176,794 | 75,672,659 | 428,027      | 119,814   | 1,964,469 |

資料 中小企業退職金共済事業団調

第 268 表 公害防止事業団事業状況

i) 譲渡 (売買予約) 契約ベース

(金額 単位 千円)

| 区 分         | 昭和56年度     | 57         | 58         | 59         | 60         |
|-------------|------------|------------|------------|------------|------------|
| 造成建設事業 件数   | 21         | 23         | 24         | 27         | 21         |
| 金額          | 34,546,000 | 33,734,000 | 31,032,000 | 34,090,000 | 37,000,000 |
| 共同公害防止施設 件数 | —          | —          | 1          | 1          | 1          |
| 金額          | —          | —          | 98,000     | 236,000    | 200,000    |
| 共同利用建物 件数   | 7          | 7          | 10         | 9          | 10         |
| 金額          | 11,801,000 | 12,409,000 | 14,545,000 | 11,228,000 | 12,571,000 |
| 工場移転用地 件数   | 7          | 8          | 6          | 9          | 4          |
| 金額          | 7,995,000  | 9,755,000  | 7,485,000  | 10,005,000 | 12,572,000 |
| 共同福祉施設 件数   | 7          | 8          | 7          | 8          | 6          |
| 金額          | 14,750,000 | 11,570,000 | 8,904,000  | 12,621,000 | 11,657,000 |
| 貸付事業 件数     | 93         | 69         | 66         | 59         | 70         |
| 金額          | 39,987,100 | 39,056,000 | 35,588,100 | 22,668,100 | 20,103,000 |

資料 公害防止事業団調

ii) 確定 (売買) 契約ベース

(金額 単位 千円)

| 区 分         | 昭和56年度     | 57         | 58         | 59         | 60        |
|-------------|------------|------------|------------|------------|-----------|
| 共同公害防止施設 件数 | 2          | —          | —          | —          | —         |
| 金額          | 353,490    | —          | —          | —          | —         |
| 共同利用建物 件数   | 13         | 13         | 6          | 8          | 6         |
| 金額          | 8,596,710  | 17,344,180 | 10,293,090 | 12,118,640 | 5,087,400 |
| 工場移転用地 件数   | 10         | 5          | 6          | 8          | 5         |
| 金額          | 13,636,500 | 7,532,540  | 4,946,040  | 7,636,820  | 6,913,420 |
| 共同福利施設 件数   | 2          | 7          | 4          | 5          | 4         |
| 金額          | 4,801,261  | 16,466,202 | 14,282,560 | 11,402,490 | 3,628,548 |

資料 公害防止事業団調

第 269 表 税制適格年金加入型別件数

年度末現在

| 区 分   | 昭和56年度 | 57     | 58     | 59     | 60     |
|-------|--------|--------|--------|--------|--------|
| 保 險 型 | 56,338 | 57,336 | 58,151 | 59,158 | 60,173 |
| 共 済 型 | —      | 89     | 429    | 710    | 952    |
| 信 託 型 | 6,437  | 6,583  | 6,766  | 6,973  | 7,143  |
| 計     | 62,775 | 64,008 | 65,346 | 66,841 | 68,268 |

資料 生命保険協会・信託協会・全国共済農業協同組合連合会調

第九 一 般

1 人口・就業・世帯

第 270 表 人 口 (性・年齢階級別)

| 区 分   | 昭 和 59 年 10 月 1 日 |      |       |      |       |      |
|-------|-------------------|------|-------|------|-------|------|
|       | 総 数               |      | 男     |      | 女     |      |
| 総 数   | 千人                | %    | 千人    | %    | 千人    | %    |
| 0歳～4歳 | 7,773             | 6.51 | 3,990 | 6.79 | 3,783 | 6.23 |
| 5～9   | 9,247             | 7.74 | 4,741 | 8.06 | 4,506 | 7.42 |
| 10～14 | 9,888             | 8.28 | 5,071 | 8.63 | 4,817 | 7.94 |
| 15～19 | 8,622             | 7.22 | 4,416 | 7.51 | 4,206 | 6.93 |
| 20～24 | 7,958             | 6.66 | 4,044 | 6.88 | 3,914 | 6.45 |
| 25～29 | 7,980             | 6.68 | 4,019 | 6.84 | 3,962 | 6.53 |
| 30～34 | 10,302            | 8.62 | 5,177 | 8.81 | 5,125 | 8.44 |
| 35～39 | 9,637             | 8.07 | 4,836 | 8.23 | 4,801 | 7.91 |
| 40～44 | 8,942             | 7.48 | 4,461 | 7.59 | 4,482 | 7.38 |
| 45～49 | 8,296             | 6.94 | 4,129 | 7.02 | 4,167 | 6.87 |
| 50～54 | 7,704             | 6.45 | 3,819 | 6.50 | 3,885 | 6.40 |
| 55～59 | 6,576             | 5.50 | 3,154 | 5.36 | 3,422 | 5.64 |
| 60～64 | 4,886             | 4.09 | 2,082 | 3.54 | 2,804 | 4.62 |
| 65～69 | 4,071             | 3.41 | 1,764 | 3.00 | 2,306 | 3.80 |
| 70～74 | 3,390             | 2.84 | 1,444 | 2.46 | 1,946 | 3.21 |
| 75～79 | 2,226             | 1.86 | 923   | 1.57 | 1,304 | 2.15 |
| 80～84 | 1,315             | 1.10 | 501   | 0.85 | 814   | 1.34 |
| 85～   | 670               | 0.56 | 219   | 0.37 | 451   | 0.74 |

| 区 分   | 昭 和 60 年 10 月 1 日 |      |       |      |       |      |
|-------|-------------------|------|-------|------|-------|------|
|       | 総 数               |      | 男     |      | 女     |      |
| 総 数   | 千人                | %    | 千人    | %    | 千人    | %    |
| 0歳～4歳 | 7,459             | 6.16 | 3,819 | 6.42 | 3,640 | 5.91 |
| 5～9   | 8,532             | 7.05 | 4,373 | 7.35 | 4,159 | 6.76 |
| 10～14 | 10,042            | 8.30 | 5,147 | 8.65 | 4,895 | 7.95 |
| 15～19 | 8,980             | 7.42 | 4,600 | 7.73 | 4,380 | 7.12 |
| 20～24 | 8,201             | 6.77 | 4,166 | 7.00 | 4,035 | 6.56 |
| 25～29 | 7,823             | 6.46 | 3,948 | 6.64 | 3,875 | 6.30 |
| 30～34 | 9,054             | 7.48 | 4,558 | 7.66 | 4,496 | 7.30 |
| 35～39 | 10,738            | 8.87 | 5,398 | 9.07 | 5,340 | 8.68 |
| 40～44 | 9,135             | 7.55 | 4,552 | 7.65 | 4,583 | 7.45 |
| 45～49 | 8,237             | 6.80 | 4,092 | 6.88 | 4,144 | 6.73 |
| 50～54 | 7,933             | 6.55 | 3,926 | 6.60 | 4,007 | 6.51 |
| 55～59 | 7,000             | 5.78 | 3,409 | 5.73 | 3,590 | 5.83 |
| 60～64 | 5,406             | 4.47 | 2,380 | 4.00 | 3,026 | 4.92 |
| 65～69 | 4,193             | 3.46 | 1,781 | 2.99 | 2,412 | 3.92 |
| 70～74 | 3,563             | 2.94 | 1,504 | 2.53 | 2,060 | 3.35 |
| 75～79 | 2,493             | 1.06 | 1,017 | 1.71 | 1,476 | 2.40 |
| 80～84 | 1,433             | 1.18 | 542   | 0.91 | 891   | 1.45 |
| 85～   | 785               | 0.65 | 256   | 0.43 | 529   | 0.86 |

注 1 昭和55年の国勢調査人口を基準にして昭和58年10月1日現在人口を推計し、さらにそれを基にしてその後の人口の変動を加減して昭和59年10月1日現在人口を推計したものである。

2 総数には、年齢不詳を含む。

資料 昭和55年国勢調査報告 総務庁統計局「昭和59年10月1日現在推計人口」



第271表 平均余命(性別)

(単位 年)

| 区分   | 第13回<br>昭 45 | 第14回<br>昭 50 | 第15回<br>昭 55 | (単位 年) |       |       |       |       |
|------|--------------|--------------|--------------|--------|-------|-------|-------|-------|
|      |              |              |              | 56     | 57    | 58    | 59    | 60    |
| 男 0歳 | 69.31        | 71.73        | 73.35        | 73.79  | 74.22 | 74.20 | 74.54 | 74.84 |
| 5    | 65.67        | 67.80        | 69.17        | 69.56  | 69.95 | 69.88 | 70.20 | 70.44 |
| 10   | 60.85        | 62.94        | 64.28        | 64.67  | 65.05 | 64.97 | 65.29 | 65.53 |
| 15   | 55.97        | 58.03        | 59.35        | 59.74  | 60.12 | 60.04 | 60.36 | 60.59 |
| 20   | 51.26        | 53.27        | 54.56        | 54.95  | 55.33 | 55.25 | 55.56 | 55.80 |
| 25   | 46.58        | 48.54        | 49.79        | 50.17  | 50.55 | 50.48 | 50.78 | 51.02 |
| 30   | 41.90        | 43.78        | 45.00        | 45.37  | 45.75 | 45.69 | 45.98 | 46.21 |
| 35   | 37.24        | 39.05        | 40.22        | 40.59  | 40.97 | 40.91 | 41.19 | 41.42 |
| 40   | 32.68        | 34.41        | 35.52        | 35.88  | 36.24 | 36.20 | 36.47 | 36.68 |
| 45   | 28.22        | 29.92        | 30.94        | 31.28  | 31.64 | 31.61 | 31.88 | 32.06 |
| 50   | 23.88        | 25.56        | 26.57        | 26.89  | 27.24 | 27.20 | 27.44 | 27.61 |
| 55   | 19.76        | 21.35        | 22.35        | 22.68  | 23.03 | 23.02 | 23.26 | 23.40 |
| 60   | 15.93        | 17.38        | 18.31        | 18.64  | 18.99 | 19.00 | 19.24 | 19.38 |
| 65   | 12.50        | 13.72        | 14.56        | 14.85  | 15.18 | 15.19 | 15.43 | 15.54 |
| 70   | 9.56         | 10.53        | 11.18        | 11.44  | 11.74 | 11.72 | 11.93 | 12.03 |
| 75   | 7.14         | 7.85         | 8.34         | 8.55   | 8.79  | 8.74  | 8.89  | 8.97  |
| 80   | 5.26         | 5.70         | 6.08         | 6.24   | 6.45  | 6.36  | 6.47  | 6.54  |
| 85   | 3.82         | 4.14         | 4.39         | 4.53   | 4.64  | 4.55  | 4.63  | 4.69  |
| 90   | 2.75         | 3.05         | 3.17         | 3.28   | 3.28  | 3.21  | 3.27  | 3.30  |
| 女 0歳 | 74.66        | 76.89        | 78.76        | 79.13  | 79.66 | 79.78 | 80.18 | 80.46 |
| 5    | 70.78        | 72.78        | 74.46        | 74.80  | 75.28 | 75.36 | 75.75 | 76.01 |
| 10   | 65.91        | 67.87        | 69.53        | 69.87  | 70.35 | 70.43 | 70.81 | 71.06 |
| 15   | 60.99        | 62.94        | 64.58        | 64.91  | 65.40 | 65.47 | 65.85 | 66.11 |
| 20   | 56.11        | 58.04        | 59.66        | 60.00  | 60.48 | 60.56 | 60.93 | 61.18 |
| 25   | 51.30        | 53.19        | 54.77        | 55.10  | 55.58 | 55.66 | 56.03 | 56.28 |
| 30   | 46.50        | 48.35        | 49.90        | 50.22  | 50.69 | 50.78 | 51.15 | 51.39 |
| 35   | 41.73        | 43.53        | 45.04        | 45.36  | 45.84 | 45.92 | 46.28 | 46.52 |
| 40   | 37.01        | 38.76        | 40.23        | 40.55  | 41.02 | 41.10 | 41.46 | 41.69 |
| 45   | 32.37        | 34.06        | 35.49        | 35.80  | 36.26 | 36.34 | 36.71 | 36.93 |
| 50   | 27.84        | 29.46        | 30.84        | 31.14  | 31.60 | 31.67 | 32.04 | 32.25 |
| 55   | 23.47        | 25.00        | 26.30        | 26.59  | 27.04 | 27.11 | 27.47 | 27.68 |
| 60   | 19.27        | 20.68        | 21.89        | 22.16  | 22.61 | 22.66 | 23.00 | 23.21 |
| 65   | 15.34        | 16.56        | 17.68        | 17.93  | 18.35 | 18.40 | 18.71 | 18.91 |
| 70   | 11.75        | 12.78        | 13.73        | 13.95  | 14.35 | 14.37 | 14.67 | 14.86 |
| 75   | 8.70         | 9.47         | 10.24        | 10.41  | 10.75 | 10.75 | 11.00 | 11.16 |
| 80   | 6.27         | 6.76         | 7.33         | 7.45   | 7.73  | 7.69  | 7.89  | 8.02  |
| 85   | 4.46         | 4.79         | 5.12         | 5.16   | 5.36  | 5.28  | 5.43  | 5.52  |
| 90   | 3.26         | 3.39         | 3.55         | 3.50   | 3.59  | 3.49  | 3.58  | 3.64  |

資料 厚生省統計情報部「生命表」及び「簡易生命表」

第272表 人口動態

| 区分    | 人 口          | 出 生       |         | 死 亡       |         | 自然増加      |         |
|-------|--------------|-----------|---------|-----------|---------|-----------|---------|
|       |              | 実 数       | 率(人口千対) | 実 数       | 率(人口千対) | 実 数       | 率(人口千対) |
| 昭和10年 | *69,254,148  | 2,190,704 | 31.6    | 1,161,936 | 16.8    | 1,028,768 | 14.9    |
| 15    | *71,933,000  | 2,115,867 | 29.4    | 1,186,595 | 16.5    | 929,272   | 12.9    |
| 22    | *78,101,473  | 2,678,792 | 34.3    | 1,138,238 | 14.6    | 1,540,554 | 19.7    |
| 25    | *84,114,574  | 2,337,507 | 27.8    | 904,876   | 10.8    | 1,432,631 | 17.0    |
| 30    | *90,076,594  | 1,730,692 | 19.2    | 693,523   | 7.7     | 1,037,169 | 11.5    |
| 31    | 90,259,000   | 1,665,278 | 18.4    | 724,460   | 8.0     | 940,818   | 10.4    |
| 32    | 91,088,000   | 1,566,713 | 17.2    | 752,445   | 8.3     | 814,268   | 8.9     |
| 33    | 92,010,000   | 1,653,469 | 18.0    | 684,189   | 7.4     | 969,280   | 10.5    |
| 34    | 92,971,000   | 1,626,088 | 17.5    | 689,959   | 7.4     | 936,129   | 10.1    |
| 35    | *94,301,623  | 1,606,041 | 17.0    | 706,599   | 7.5     | 899,442   | 9.5     |
| 36    | 94,285,000   | 1,589,372 | 16.9    | 695,644   | 7.4     | 893,728   | 9.5     |
| 37    | 95,178,000   | 1,618,616 | 17.0    | 710,265   | 7.5     | 908,351   | 9.5     |
| 38    | 96,156,000   | 1,659,521 | 17.3    | 670,770   | 7.0     | 988,751   | 10.3    |
| 39    | 97,186,000   | 1,716,761 | 17.7    | 673,067   | 6.9     | 1,043,694 | 10.7    |
| 40    | *99,209,137  | 1,823,697 | 18.4    | 700,438   | 7.1     | 1,123,259 | 11.3    |
| 41    | 99,056,000   | 1,360,974 | 13.7    | 670,342   | 6.8     | 690,632   | 7.0     |
| 42    | 99,637,000   | 1,935,647 | 19.4    | 675,006   | 6.8     | 1,260,641 | 12.7    |
| 43    | 100,794,000  | 1,871,839 | 18.6    | 686,555   | 6.8     | 1,185,284 | 11.8    |
| 44    | 102,022,000  | 1,889,815 | 18.5    | 693,787   | 6.8     | 1,196,028 | 11.7    |
| 45    | *104,665,171 | 1,934,239 | 18.5    | 712,962   | 6.8     | 1,221,277 | 11.7    |
| 46    | 104,345,000  | 2,000,973 | 19.2    | 684,521   | 6.6     | 1,316,452 | 12.6    |
| 47    | 105,742,000  | 2,038,682 | 19.3    | 683,751   | 6.5     | 1,354,931 | 12.8    |
| 48    | 108,079,000  | 2,091,983 | 19.4    | 709,416   | 6.6     | 1,382,567 | 12.8    |
| 49    | 109,410,000  | 2,029,989 | 18.6    | 710,510   | 6.5     | 1,319,479 | 12.1    |
| 50    | *111,939,643 | 1,901,440 | 17.0    | 702,275   | 6.3     | 1,199,165 | 10.7    |
| 51    | 112,420,000  | 1,832,617 | 16.3    | 703,270   | 6.3     | 1,129,347 | 10.0    |
| 52    | 113,499,000  | 1,755,100 | 15.5    | 690,074   | 6.1     | 1,065,026 | 9.4     |
| 53    | 114,511,000  | 1,708,643 | 14.9    | 695,821   | 6.1     | 1,012,822 | 8.8     |
| 54    | 115,465,000  | 1,642,580 | 14.2    | 689,664   | 6.0     | 952,916   | 8.3     |
| 55    | *117,060,396 | 1,576,889 | 13.5    | 722,801   | 6.2     | 854,088   | 7.3     |
| 56    | 117,204,000  | 1,529,455 | 13.0    | 720,262   | 6.1     | 809,193   | 6.9     |
| 57    | 118,008,000  | 1,515,392 | 12.8    | 711,883   | 6.0     | 803,509   | 6.8     |
| 58    | 118,786,000  | 1,508,684 | 12.7    | 740,034   | 6.2     | 768,650   | 6.5     |
| 59    | 119,523,000  | 1,489,780 | 12.5    | 740,247   | 6.2     | 749,533   | 6.3     |
| 60    | *121,048,923 | 1,431,577 | 11.9    | 752,259   | 6.3     | 679,318   | 5.6     |

注 1 人口は、各年10月1日現在であり、\*印は国勢調査人口、他は推計人口である。なお、昭和41年以前の人口は推計人口  
乳児(生後1年未満)死亡(実数)は死亡(実数)の再掲である。 4 死産とは妊娠第4月以後のものである。 5 周  
を示す。

資料 厚生省統計情報部「人口動態統計」「人口動態統計月報(概報)」総務庁統計局「国勢調査」「各年10月1日現在推計人口」

第 273 表 将来推計人口 (年齢 3 区分別)

(単位 千人)

| 乳 児 死 亡 |             | 死 産     |             | 周 産 期 死 亡 |             | 婚 姻       |             | 離 婚     |             |
|---------|-------------|---------|-------------|-----------|-------------|-----------|-------------|---------|-------------|
| 実 数     | 率(出生<br>千対) | 実 数     | 率(出生<br>千対) | 実 数       | 率(出生<br>千対) | 実 数       | 率(人口<br>千対) | 実 数     | 率(人口<br>千対) |
| 233,706 | 106.7       | 115,593 | 50.1        | ...       | ...         | 556,730   | 8.0         | 48,528  | 0.70        |
| 190,509 | 90.0        | 102,034 | 46.0        | ...       | ...         | 666,575   | 9.3         | 48,556  | 0.68        |
| 205,360 | 76.7        | 123,837 | 44.2        | ...       | ...         | 934,170   | 12.0        | 79,551  | 1.02        |
| 140,515 | 60.1        | 216,974 | 84.9        | 108,843   | 46.6        | 715,081   | 8.6         | 83,689  | 1.01        |
| 68,801  | 39.8        | 183,265 | 95.8        | 75,918    | 43.9        | 714,861   | 8.0         | 75,267  | 0.84        |
| 67,691  | 40.6        | 179,007 | 97.1        | 75,706    | 45.5        | 715,934   | 7.9         | 72,040  | 0.80        |
| 62,678  | 40.0        | 176,353 | 101.2       | 70,502    | 45.0        | 773,362   | 8.5         | 71,651  | 0.79        |
| 57,052  | 34.5        | 185,148 | 100.7       | 72,625    | 43.9        | 826,902   | 9.0         | 74,004  | 0.80        |
| 54,768  | 33.7        | 181,893 | 100.6       | 69,912    | 43.0        | 847,135   | 9.1         | 72,455  | 0.78        |
| 49,293  | 30.7        | 179,281 | 100.4       | 66,552    | 41.4        | 866,115   | 9.3         | 69,410  | 0.74        |
| 45,465  | 28.6        | 179,895 | 101.7       | 65,063    | 40.9        | 890,158   | 9.4         | 69,323  | 0.74        |
| 42,797  | 26.4        | 177,363 | 98.8        | 62,650    | 38.7        | 928,341   | 9.8         | 71,394  | 0.75        |
| 38,442  | 23.2        | 175,424 | 95.6        | 60,049    | 36.2        | 937,516   | 9.7         | 69,996  | 0.73        |
| 34,967  | 20.4        | 168,046 | 89.2        | 56,827    | 33.1        | 963,130   | 9.9         | 72,306  | 0.74        |
| 33,742  | 18.5        | 161,617 | 81.4        | 54,904    | 30.1        | 954,852   | 9.7         | 77,195  | 0.79        |
| 26,217  | 19.3        | 148,248 | 98.2        | 42,588    | 31.3        | 940,120   | 9.5         | 79,432  | 0.80        |
| 28,928  | 14.9        | 149,389 | 71.6        | 50,846    | 26.3        | 953,096   | 9.6         | 83,478  | 0.84        |
| 28,600  | 15.3        | 143,259 | 71.1        | 45,921    | 24.5        | 956,312   | 9.5         | 87,327  | 0.87        |
| 26,874  | 14.2        | 139,211 | 68.6        | 43,419    | 23.0        | 984,142   | 9.6         | 91,280  | 0.89        |
| 25,412  | 13.1        | 135,095 | 65.3        | 41,917    | 21.7        | 1,029,405 | 10.0        | 95,937  | 0.93        |
| 24,805  | 12.4        | 130,920 | 61.4        | 40,900    | 20.4        | 1,091,229 | 10.5        | 103,595 | 0.99        |
| 23,773  | 11.7        | 125,154 | 57.8        | 38,754    | 19.0        | 1,099,984 | 10.4        | 108,382 | 1.02        |
| 23,683  | 11.3        | 116,171 | 52.6        | 37,598    | 18.0        | 1,071,923 | 9.9         | 111,877 | 1.04        |
| 21,888  | 10.8        | 109,738 | 51.3        | 34,383    | 16.9        | 1,000,455 | 9.1         | 113,622 | 1.04        |
| 19,103  | 10.0        | 101,862 | 50.8        | 30,513    | 16.0        | 941,628   | 8.5         | 119,135 | 1.07        |
| 17,105  | 9.3         | 101,930 | 52.7        | 27,133    | 14.8        | 871,543   | 7.8         | 124,512 | 1.11        |
| 15,666  | 8.9         | 95,247  | 51.5        | 24,708    | 14.1        | 821,029   | 7.2         | 129,485 | 1.14        |
| 14,327  | 8.4         | 87,463  | 48.7        | 22,217    | 13.0        | 793,257   | 6.9         | 132,146 | 1.15        |
| 12,923  | 7.9         | 82,311  | 47.7        | 20,481    | 12.5        | 788,505   | 6.8         | 135,250 | 1.17        |
| 11,841  | 7.5         | 77,446  | 46.8        | 18,385    | 11.7        | 774,702   | 6.7         | 141,689 | 1.22        |
| 10,891  | 7.1         | 79,222  | 49.2        | 16,531    | 10.8        | 776,531   | 6.6         | 154,221 | 1.32        |
| 9,969   | 6.6         | 78,107  | 49.0        | 15,303    | 10.1        | 781,252   | 6.6         | 163,980 | 1.39        |
| 9,407   | 6.2         | 71,944  | 45.5        | 14,050    | 9.3         | 762,553   | 6.4         | 179,160 | 1.51        |
| 8,920   | 6.0         | 72,361  | 46.3        | 12,998    | 8.7         | 739,991   | 6.2         | 178,746 | 1.50        |
| 7,895   | 5.5         | 69,008  | 46.0        | 11,470    | 8.0         | 735,852   | 6.1         | 166,642 | 1.39        |

(日本に定住している外国人を含む) であり昭和42年以降は日本人人口である。 2 昭和15年以前、48年以降は沖縄県を含む。 3 産期死亡とは、後期(妊娠8月以後)死産と早期新生児(生後1週未満)死亡を合わせたものである。 6 婚姻・離婚の実数は件数

| 年 次         | 総 人 口   | 年 齢 3 区 分 別 人 口 (割 合 %) |                |                |
|-------------|---------|-------------------------|----------------|----------------|
|             |         | 0~14歳                   | 15~64歳         | 65歳以上          |
| 昭和60年(1985) | 121,049 | 26,042 (21.51)          | 82,534 (68.18) | 12,472 (10.30) |
| 61 (1986)   | 121,699 | 25,468 (20.93)          | 83,369 (68.50) | 12,863 (10.57) |
| 62 (1987)   | 122,336 | 24,848 (20.31)          | 84,203 (68.83) | 13,284 (10.86) |
| 63 (1988)   | 122,965 | 24,199 (19.68)          | 85,033 (69.15) | 13,733 (11.17) |
| 64 (1989)   | 123,593 | 23,601 (19.10)          | 85,758 (69.39) | 14,234 (11.52) |
| 65 (1990)   | 124,225 | 23,132 (18.62)          | 86,274 (69.45) | 14,819 (11.93) |
| 66 (1991)   | 124,864 | 22,778 (18.24)          | 86,645 (69.39) | 15,442 (12.37) |
| 67 (1992)   | 125,515 | 22,545 (17.96)          | 86,896 (69.23) | 16,074 (12.81) |
| 68 (1993)   | 126,181 | 22,393 (17.75)          | 87,074 (69.01) | 16,714 (13.25) |
| 69 (1994)   | 126,864 | 22,351 (17.62)          | 87,151 (68.70) | 17,363 (13.69) |
| 70 (1995)   | 127,565 | 22,387 (17.55)          | 87,168 (68.33) | 18,009 (14.12) |
| 71 (1996)   | 128,281 | 22,531 (17.56)          | 87,060 (67.87) | 18,690 (14.57) |
| 72 (1997)   | 129,008 | 22,730 (17.62)          | 86,907 (67.37) | 19,371 (15.02) |
| 73 (1998)   | 129,741 | 22,964 (17.70)          | 86,730 (66.85) | 20,047 (15.45) |
| 74 (1999)   | 130,473 | 23,240 (17.81)          | 86,558 (66.34) | 20,675 (15.85) |
| 75 (2000)   | 131,192 | 23,591 (17.98)          | 86,263 (65.75) | 21,338 (16.26) |
| 76 (2001)   | 131,888 | 23,957 (18.16)          | 85,914 (65.14) | 22,017 (16.69) |
| 77 (2002)   | 132,550 | 24,313 (18.34)          | 85,590 (64.57) | 22,647 (17.09) |
| 78 (2003)   | 133,170 | 24,642 (18.50)          | 85,331 (64.08) | 23,196 (17.42) |
| 79 (2004)   | 133,787 | 24,930 (18.64)          | 85,194 (63.70) | 23,613 (17.66) |
| 80 (2005)   | 134,247 | 25,164 (18.74)          | 84,888 (63.23) | 24,195 (18.02) |
| 85 (2010)   | 135,823 | 25,301 (18.63)          | 83,418 (61.42) | 27,104 (19.96) |
| 90 (2015)   | 135,938 | 23,876 (17.56)          | 81,419 (59.89) | 30,643 (22.54) |
| 95 (2020)   | 135,304 | 22,327 (16.50)          | 81,097 (59.94) | 31,880 (23.56) |
| 100 (2025)  | 134,642 | 22,075 (16.40)          | 81,102 (60.24) | 31,465 (23.37) |
| 105 (2030)  | 134,067 | 23,009 (17.16)          | 80,057 (59.71) | 31,001 (23.12) |
| 110 (2035)  | 133,133 | 23,914 (17.96)          | 78,278 (58.80) | 30,941 (23.24) |
| 115 (2040)  | 131,646 | 23,798 (18.08)          | 76,110 (57.81) | 31,738 (24.11) |
| 120 (2045)  | 130,017 | 22,809 (17.54)          | 75,824 (58.32) | 31,384 (24.14) |
| 125 (2050)  | 128,681 | 21,967 (17.07)          | 76,433 (59.40) | 30,281 (23.53) |
| 130 (2055)  | 127,704 | 22,017 (17.24)          | 76,770 (60.12) | 28,917 (22.64) |
| 135 (2060)  | 126,947 | 22,728 (17.90)          | 76,107 (59.95) | 28,112 (22.14) |
| 140 (2065)  | 126,215 | 23,266 (18.43)          | 74,751 (59.23) | 28,199 (22.34) |
| 145 (2070)  | 125,518 | 23,095 (18.40)          | 73,746 (58.75) | 28,677 (22.85) |
| 150 (2075)  | 124,890 | 22,466 (17.99)          | 73,739 (59.04) | 28,685 (22.97) |
| 155 (2080)  | 124,401 | 22,066 (17.74)          | 74,256 (59.69) | 28,079 (22.57) |
| 160 (2085)  | 124,066 | 22,277 (17.96)          | 74,473 (60.03) | 27,316 (22.02) |

注 中位推計値である。  
資料 厚生省人口問題研究所「日本の将来推計人口(昭和62年2月)」

第 274 表 年次別死因順位及び死亡率

|         | 第 1 位 |       | 第 2 位    |       |
|---------|-------|-------|----------|-------|
|         | 死 因   | 死亡率   | 死 因      | 死亡率   |
| 昭和 10 年 | 全 結 核 | 190.8 | 肺炎及び気管支炎 | 186.7 |
| 15      | 全 結 核 | 212.9 | 肺炎及び気管支炎 | 185.8 |
| 22      | 全 結 核 | 187.2 | 肺炎及び気管支炎 | 174.8 |
| 25      | 全 結 核 | 146.4 | 脳血管疾患    | 127.1 |
| 30      | 脳血管疾患 | 136.1 | 悪性新生物    | 87.1  |
| 31      | 脳血管疾患 | 148.4 | 悪性新生物    | 90.7  |
| 32      | 脳血管疾患 | 151.7 | 悪性新生物    | 91.3  |
| 33      | 脳血管疾患 | 148.6 | 悪性新生物    | 95.5  |
| 34      | 脳血管疾患 | 153.7 | 悪性新生物    | 98.2  |
| 35      | 脳血管疾患 | 160.7 | 悪性新生物    | 100.4 |
| 36      | 脳血管疾患 | 165.4 | 悪性新生物    | 102.3 |
| 37      | 脳血管疾患 | 169.4 | 悪性新生物    | 103.2 |
| 38      | 脳血管疾患 | 171.4 | 悪性新生物    | 105.5 |
| 39      | 脳血管疾患 | 171.7 | 悪性新生物    | 107.3 |
| 40      | 脳血管疾患 | 175.8 | 悪性新生物    | 108.4 |
| 41      | 脳血管疾患 | 173.8 | 悪性新生物    | 110.9 |
| 42      | 脳血管疾患 | 173.1 | 悪性新生物    | 113.0 |
| 43      | 脳血管疾患 | 173.5 | 悪性新生物    | 114.6 |
| 44      | 脳血管疾患 | 174.4 | 悪性新生物    | 116.2 |
| 45      | 脳血管疾患 | 175.8 | 悪性新生物    | 116.3 |
| 46      | 脳血管疾患 | 169.6 | 悪性新生物    | 117.7 |
| 47      | 脳血管疾患 | 166.7 | 悪性新生物    | 120.4 |
| 48      | 脳血管疾患 | 166.9 | 悪性新生物    | 121.2 |
| 49      | 脳血管疾患 | 163.0 | 悪性新生物    | 122.2 |
| 50      | 脳血管疾患 | 156.7 | 悪性新生物    | 122.6 |
| 51      | 脳血管疾患 | 154.5 | 悪性新生物    | 125.3 |
| 52      | 脳血管疾患 | 149.8 | 悪性新生物    | 128.4 |
| 53      | 脳血管疾患 | 146.2 | 悪性新生物    | 131.3 |
| 54      | 脳血管疾患 | 137.7 | 悪性新生物    | 135.7 |
| 55      | 脳血管疾患 | 139.5 | 悪性新生物    | 139.1 |
| 56      | 悪性新生物 | 142.0 | 脳血管疾患    | 134.3 |
| 57      | 悪性新生物 | 144.2 | 脳血管疾患    | 125.0 |
| 58      | 悪性新生物 | 148.3 | 脳血管疾患    | 122.8 |
| 59      | 悪性新生物 | 152.5 | 脳血管疾患    | 117.2 |
| 60      | 悪性新生物 | 156.1 | 脳血管疾患    | 117.3 |

注 死亡率は、人口10万対の率である  
資料 厚生省統計情報部「人口動態統計」

|         | 第 3 位 |       | 第 4 位    |       | 第 5 位       |       |
|---------|-------|-------|----------|-------|-------------|-------|
|         | 死 因   | 死亡率   | 死 因      | 死亡率   | 死 因         | 死亡率   |
| 昭和 10 年 | 胃腸炎   | 173.2 | 脳血管疾患    | 165.4 | 老 衰         | 114.0 |
| 15      | 腸胃炎   | 177.7 | 脳血管疾患    | 159.2 | 老 衰         | 124.5 |
| 22      | 腸胃炎   | 136.8 | 脳血管疾患    | 129.4 | 老 衰         | 100.3 |
| 25      | 腸胃炎   | 93.2  | 脳血管疾患    | 82.4  | 老 衰         | 77.4  |
| 30      | 腸胃炎   | 67.1  | 脳血管疾患    | 60.9  | 老 衰         | 52.3  |
| 31      | 老 衰   | 75.8  | 心 疾      | 66.0  | 全 結 核       | 48.6  |
| 32      | 老 衰   | 80.5  | 心 疾      | 73.1  | 肺炎及び気管支炎    | 59.2  |
| 33      | 老 衰   | 64.8  | 心 疾      | 55.5  | 肺炎及び気管支炎    | 47.6  |
| 34      | 老 衰   | 67.7  | 心 疾      | 56.7  | 肺炎及び気管支炎    | 45.2  |
| 35      | 老 衰   | 73.2  | 心 疾      | 58.0  | 肺炎及び気管支炎    | 49.3  |
| 36      | 心 疾   | 72.1  | 老 衰      | 58.2  | 不慮の事故       | 44.1  |
| 37      | 心 疾   | 76.2  | 老 衰      | 57.5  | 不慮の事故       | 45.0  |
| 38      | 心 疾   | 70.4  | 老 衰      | 50.4  | 不慮の事故       | 41.3  |
| 39      | 心 疾   | 70.3  | 老 衰      | 48.4  | 不慮の事故       | 41.6  |
| 40      | 心 疾   | 77.0  | 老 衰      | 50.0  | 不慮の事故       | 40.9  |
| 41      | 心 疾   | 71.9  | 老 衰      | 44.6  | 不慮の事故       | 43.0  |
| 42      | 心 疾   | 75.7  | 老 衰      | 43.3  | 不慮の事故       | 41.9  |
| 43      | 心 疾   | 80.2  | 老 衰      | 40.2  | 不慮の事故       | 39.4  |
| 44      | 心 疾   | 81.7  | 老 衰      | 42.2  | 不慮の事故       | 37.1  |
| 45      | 心 疾   | 86.7  | 老 衰      | 42.5  | 不慮の事故       | 38.1  |
| 46      | 心 疾   | 82.0  | 不慮の事故    | 40.7  | 老 衰         | 34.0  |
| 47      | 心 疾   | 81.2  | 不慮の事故    | 40.1  | 老 衰         | 30.8  |
| 48      | 心 疾   | 87.3  | 不慮の事故    | 37.2  | 肺炎及び気管支炎    | 31.3  |
| 49      | 心 疾   | 89.8  | 不慮の事故    | 33.0  | 肺炎及び気管支炎    | 32.6  |
| 50      | 心 疾   | 89.2  | 肺炎及び気管支炎 | 33.7  | 不慮の事故       | 30.3  |
| 51      | 心 疾   | 92.2  | 肺炎及び気管支炎 | 32.6  | 不慮の事故       | 28.0  |
| 52      | 心 疾   | 91.2  | 肺炎及び気管支炎 | 28.6  | 不慮の事故       | 26.7  |
| 53      | 心 疾   | 93.3  | 肺炎及び気管支炎 | 30.3  | 不慮の事故       | 26.2  |
| 54      | 心 疾   | 96.9  | 肺炎及び気管支炎 | 28.5  | 不慮の事故       | 25.5  |
| 55      | 心 疾   | 106.2 | 肺炎及び気管支炎 | 33.7  | 老 衰         | 27.6  |
| 56      | 心 疾   | 107.5 | 肺炎及び気管支炎 | 33.7  | 老 衰         | 25.5  |
| 57      | 心 疾   | 106.7 | 肺炎及び気管支炎 | 35.0  | 不慮の事故及び有害作用 | 24.7  |
| 58      | 心 疾   | 111.3 | 肺炎及び気管支炎 | 39.3  | 不慮の事故及び有害作用 | 25.0  |
| 59      | 心 疾   | 113.9 | 肺炎及び気管支炎 | 37.6  | 不慮の事故及び有害作用 | 24.6  |
| 60      | 心 疾   | 112.2 | 肺炎及び気管支炎 | 42.7  | 不慮の事故及び有害作用 | 24.6  |

第 275 表 死因順位 (性・年齢階級別) (昭和59年)

総 数

| 区 分       | 第 1 位     |         |       | 第 2 位       |         |       |
|-----------|-----------|---------|-------|-------------|---------|-------|
|           | 死 因       | 死亡率     | 割合    | 死 因         | 死亡率     | 割合    |
| 総 数       | 悪 性 新 生 物 | 156.1   | 25.0% | 心 疾 患       | 117.3   | 18.8% |
| 0 歳       | 先 天 異 常   | 168.6   | 30.6  | 出 産 時 外 傷 等 | 168.1   | 30.5  |
| 1 ~ 4     | 不 慮 の 事 故 | 16.7    | 34.1  | 先 天 異 常     | 8.3     | 17.0  |
| 5 ~ 9     | 不 慮 の 事 故 | 8.6     | 40.6  | 出 産 時 外 傷 等 | 4.0     | 19.0  |
| 10 ~ 14   | 不 慮 の 事 故 | 4.1     | 24.7  | 先 天 異 常     | 3.9     | 23.5  |
| 15 ~ 19   | 不 慮 の 事 故 | 25.2    | 53.4  | 先 天 異 常     | 5.1     | 10.8  |
| 20 ~ 24   | 不 慮 の 事 故 | 20.8    | 36.5  | 出 産 時 外 傷 等 | 14.4    | 25.2  |
| 25 ~ 29   | 不 慮 の 事 故 | 16.8    | 27.6  | 先 天 異 常     | 14.0    | 22.9  |
| 30 ~ 34   | 不 慮 の 事 故 | 16.9    | 22.7  | 先 天 異 常     | 16.6    | 22.2  |
| 35 ~ 39   | 不 慮 の 事 故 | 30.3    | 29.1  | 先 天 異 常     | 18.0    | 17.3  |
| 40 ~ 44   | 不 慮 の 事 故 | 54.8    | 31.2  | 先 天 異 常     | 25.1    | 14.3  |
| 45 ~ 49   | 不 慮 の 事 故 | 93.2    | 33.6  | 先 天 異 常     | 34.6    | 12.5  |
| 50 ~ 54   | 不 慮 の 事 故 | 170.8   | 37.5  | 先 天 異 常     | 59.6    | 13.1  |
| 55 ~ 59   | 不 慮 の 事 故 | 272.5   | 41.6  | 先 天 異 常     | 88.3    | 13.5  |
| 60 ~ 64   | 不 慮 の 事 故 | 394.4   | 41.6  | 先 天 異 常     | 145.2   | 15.3  |
| 65 ~ 69   | 不 慮 の 事 故 | 579.8   | 37.3  | 先 天 異 常     | 267.3   | 17.2  |
| 70 ~ 74   | 不 慮 の 事 故 | 842.7   | 31.0  | 先 天 異 常     | 520.6   | 19.2  |
| 75 ~ 79   | 不 慮 の 事 故 | 1,185.3 | 23.8  | 先 天 異 常     | 1,065.7 | 21.4  |
| 80 ~ 84   | 不 慮 の 事 故 | 2,674.0 | 23.4  | 先 天 異 常     | 2,564.4 | 22.5  |
| 85 ~ (再掲) | 不 慮 の 事 故 | 924.4   | 21.3  | 先 天 異 常     | 924.2   | 21.3  |

| 第 3 位     |         |       | 第 4 位                   |         |      | 第 5 位                   |         |      |
|-----------|---------|-------|-------------------------|---------|------|-------------------------|---------|------|
| 死 因       | 死亡率     | 割合    | 死 因                     | 死亡率     | 割合   | 死 因                     | 死亡率     | 割合   |
| 脳 血 管 疾 患 | 112.2   | 17.9% | 肺 炎 ・ 気 管 支 炎           | 42.7    | 6.8% | 不 慮 の 事 故               | 24.6    | 3.9% |
| 不 慮 の 事 故 | 31.5    | 5.7   | 肺 炎 ・ 気 管 支 炎           | 18.7    | 3.4  | 心 疾 患                   | 16.3    | 3.0  |
| 悪 性 新 生 物 | 4.0     | 8.2   | 肺 炎 ・ 気 管 支 炎           | 2.9     | 5.9  | 中 枢 神 経 系 の 非 炎 症 性 疾 患 | 2.8     | 5.7  |
| 先 天 異 常   | 1.4     | 6.5   | 中 枢 神 経 系 の 非 炎 症 性 疾 患 | 1.0     | 4.9  | 心 疾 患                   | 1.0     | 4.6  |
| 心 疾 患     | 1.3     | 8.1   | 先 天 異 常                 | 1.0     | 5.9  | 自 殺                     | 0.8     | 4.9  |
| 悪 性 新 生 物 | 5.0     | 10.6  | 心 疾 患                   | 2.5     | 5.3  | 中 枢 神 経 系 の 非 炎 症 性 疾 患 | 1.0     | 2.0  |
| 先 天 異 常   | 5.1     | 9.0   | 心 疾 患                   | 4.6     | 8.0  | 脳 血 管 疾 患               | 1.1     | 2.0  |
| 心 疾 患     | 9.4     | 15.4  | 心 疾 患                   | 6.1     | 10.0 | 脳 血 管 疾 患               | 1.9     | 3.1  |
| 悪 性 新 生 物 | 11.8    | 15.8  | 心 疾 患                   | 8.7     | 11.7 | 脳 血 管 疾 患               | 3.5     | 4.7  |
| 先 天 異 常   | 13.0    | 12.4  | 心 疾 患                   | 11.9    | 11.4 | 脳 血 管 疾 患               | 8.2     | 7.9  |
| 心 疾 患     | 21.1    | 12.0  | 心 疾 患                   | 19.3    | 11.0 | 不 慮 の 事 故               | 17.1    | 9.7  |
| 脳 血 管 疾 患 | 33.6    | 12.1  | 自 自 自 殺                 | 31.9    | 11.5 | 肝 硬 化                   | 12.9    | 7.9  |
| 心 疾 患     | 57.3    | 12.6  | 肝 硬 化                   | 34.8    | 7.6  | 不 慮 の 事 故               | 32.8    | 7.2  |
| 心 疾 患     | 83.8    | 12.8  | 肝 硬 化                   | 36.7    | 5.6  | 不 慮 の 事 故               | 30.7    | 4.7  |
| 心 疾 患     | 132.3   | 13.9  | 肝 硬 化                   | 37.6    | 4.0  | 不 慮 の 事 故               | 43.7    | 2.8  |
| 心 疾 患     | 247.8   | 15.9  | 肺 炎 ・ 気 管 支 炎           | 69.0    | 4.4  | 不 慮 の 事 故               | 60.9    | 2.2  |
| 心 疾 患     | 512.1   | 18.8  | 肺 炎 ・ 気 管 支 炎           | 176.2   | 6.5  | 不 慮 の 事 故               | 110.8   | 2.2  |
| 心 疾 患     | 1,038.8 | 20.9  | 肺 炎 ・ 気 管 支 炎           | 431.3   | 8.7  | 不 慮 の 事 故               | 1,107.8 | 9.7  |
| 心 疾 患     | 1,415.3 | 12.4  | 肺 炎 ・ 気 管 支 炎           | 1,218.1 | 10.7 | 不 慮 の 事 故               | 224.9   | 5.2  |
| 心 疾 患     | 900.8   | 20.8  | 肺 炎 ・ 気 管 支 炎           | 377.5   | 8.7  |                         |         |      |

男

| 区分      | 第 1 位  |         |      | 第 2 位   |         |      |
|---------|--------|---------|------|---------|---------|------|
|         | 死 因    | 死亡率     | 割合   | 死 因     | 死亡率     | 割合   |
| 総 数     | 悪性新生物  | 187.4   | 27.1 | 心 疾 患   | 121.5   | 17.6 |
| 0 歳     | 出産時外傷等 | 184.1   | 31.3 | 先 天 異 常 | 170.4   | 28.9 |
| 1 ~ 4   | 不慮の事故  | 21.0    | 37.8 | 先 天 異 常 | 8.4     | 15.1 |
| 5 ~ 9   | 不慮の事故  | 12.5    | 47.1 | 先 天 異 常 | 4.7     | 17.7 |
| 10 ~ 14 | 不慮の事故  | 6.0     | 30.1 | 先 天 異 常 | 4.2     | 21.3 |
| 15 ~ 19 | 不慮の事故  | 42.5    | 61.0 | 先 天 異 常 | 6.8     | 9.8  |
| 20 ~ 24 | 不慮の事故  | 34.7    | 42.6 | 先 天 異 常 | 19.9    | 24.4 |
| 25 ~ 29 | 不慮の事故  | 23.8    | 29.5 | 先 天 異 常 | 23.4    | 29.9 |
| 30 ~ 34 | 不慮の事故  | 23.1    | 24.8 | 先 天 異 常 | 19.0    | 20.3 |
| 35 ~ 39 | 不慮の事故  | 28.9    | 21.9 | 先 天 異 常 | 25.3    | 19.2 |
| 40 ~ 44 | 不慮の事故  | 54.2    | 23.8 | 先 天 異 常 | 36.7    | 16.1 |
| 45 ~ 49 | 不慮の事故  | 103.2   | 27.8 | 先 天 異 常 | 49.9    | 13.4 |
| 50 ~ 54 | 不慮の事故  | 213.5   | 34.2 | 先 天 異 常 | 83.7    | 13.4 |
| 55 ~ 59 | 不慮の事故  | 363.9   | 40.1 | 先 天 異 常 | 128.6   | 14.1 |
| 60 ~ 64 | 不慮の事故  | 546.7   | 41.6 | 先 天 異 常 | 207.1   | 15.8 |
| 65 ~ 69 | 不慮の事故  | 836.9   | 38.8 | 先 天 異 常 | 358.1   | 16.6 |
| 70 ~ 74 | 不慮の事故  | 1,224.6 | 33.0 | 先 天 異 常 | 668.3   | 18.0 |
| 75 ~ 79 | 不慮の事故  | 1,730.8 | 26.3 | 先 天 異 常 | 1,288.5 | 19.6 |
| 80 ~ 84 | 不慮の事故  | 3,051.6 | 22.5 | 先 天 異 常 | 2,796.4 | 20.6 |
| 85 ~ 89 | 不慮の事故  | 1,324.1 | 25.0 | 先 天 異 常 | 1,055.1 | 20.0 |

女

| 区分      | 第 1 位   |         |      | 第 2 位       |         |      |
|---------|---------|---------|------|-------------|---------|------|
|         | 死 因     | 死亡率     | 割合   | 死 因         | 死亡率     | 割合   |
| 総 数     | 悪性新生物   | 125.9   | 22.4 | 脳血管疾患       | 113.9   | 20.2 |
| 0 歳     | 先 天 異 常 | 166.7   | 32.5 | 出 産 時 外 傷 等 | 151.1   | 29.5 |
| 1 ~ 4   | 不慮の事故   | 12.1    | 29.1 | 先 天 異 常     | 8.2     | 19.7 |
| 5 ~ 9   | 不慮の事故   | 4.4     | 28.9 | 先 天 異 常     | 3.2     | 21.2 |
| 10 ~ 14 | 不慮の事故   | 3.5     | 27.1 | 先 天 異 常     | 2.1     | 16.1 |
| 15 ~ 19 | 不慮の事故   | 7.1     | 30.1 | 先 天 異 常     | 3.8     | 16.1 |
| 20 ~ 24 | 不慮の事故   | 8.7     | 27.4 | 先 天 異 常     | 6.4     | 20.1 |
| 25 ~ 29 | 不慮の事故   | 9.8     | 24.1 | 先 天 異 常     | 9.7     | 23.7 |
| 30 ~ 34 | 不慮の事故   | 18.8    | 33.9 | 先 天 異 常     | 9.9     | 17.9 |
| 35 ~ 39 | 不慮の事故   | 31.8    | 41.8 | 先 天 異 常     | 10.5    | 13.8 |
| 40 ~ 44 | 不慮の事故   | 55.4    | 44.6 | 先 天 異 常     | 13.6    | 11.0 |
| 45 ~ 49 | 不慮の事故   | 83.5    | 45.2 | 先 天 異 常     | 23.7    | 12.8 |
| 50 ~ 54 | 不慮の事故   | 128.9   | 44.5 | 先 天 異 常     | 42.0    | 14.5 |
| 55 ~ 59 | 不慮の事故   | 185.7   | 44.8 | 先 天 異 常     | 57.9    | 13.9 |
| 60 ~ 64 | 不慮の事故   | 275.6   | 41.6 | 先 天 異 常     | 101.1   | 15.3 |
| 65 ~ 69 | 不慮の事故   | 389.7   | 35.2 | 先 天 異 常     | 200.1   | 18.1 |
| 70 ~ 74 | 不慮の事故   | 565.3   | 28.3 | 先 天 異 常     | 413.3   | 20.7 |
| 75 ~ 79 | 不慮の事故   | 911.3   | 23.4 | 先 天 異 常     | 872.4   | 22.5 |
| 80 ~ 84 | 不慮の事故   | 2,463.3 | 24.1 | 先 天 異 常     | 2,434.8 | 23.9 |
| 85 ~ 89 | 不慮の事故   | 833.7   | 22.7 | 先 天 異 常     | 832.6   | 22.7 |

注 1 死亡率は人口10万対の率であり、割合(%)は、それぞれの年齢階級別死亡数を100とした場合の割合である。  
 2 乳児(0歳)の死亡率は出生10万対の率である。  
 3 死亡率が同じものは死亡数の多いものを上順位とした。死亡数が同じものは、同一順位に死因名を列記し、次位を空欄とした。  
 4 乳児死亡については、一般死亡とは別に作成した死因のなかから選んだ。  
 5 死因名は次のように略称した。  
 出産時外傷等→出産時外傷、低酸素症分娩仮死及びその他の呼吸器病態

| 死 因   | 第 3 位   |      |              | 第 4 位   |      |         | 第 5 位   |      |     |
|-------|---------|------|--------------|---------|------|---------|---------|------|-----|
|       | 死亡率     | 割合   |              | 死 因     | 死亡率  | 割合      | 死 因     | 死亡率  | 割合  |
| 脳血管疾患 | 110.6   | 16.0 | %            | 肺炎・気管支炎 | 49.3 | 7.1     | 不慮の事故   | 36.1 | 5.2 |
| 不慮の事故 | 35.9    | 6.1  | %            | 肺炎・気管支炎 | 19.6 | 3.3     | 心 疾 患   | 17.7 | 3.0 |
| 悪性新生物 | 4.3     | 7.8  | 中枢神経系の非炎症性疾患 | 3.1     | 5.6  | 肺炎・気管支炎 | 3.0     | 5.3  |     |
| 先天性疾患 | 1.4     | 5.1  | 中枢神経系の非炎症性疾患 | 1.2     | 4.6  | 心 疾 患   | 1.2     | 4.3  |     |
| 先天性疾患 | 1.6     | 7.8  | 自殺           | 1.1     | 5.4  | 先天性異常   | 1.0     | 5.0  |     |
| 先天性疾患 | 6.2     | 8.8  | 自殺           | 3.0     | 4.3  | 先天性異常   | 1.2     | 1.7  |     |
| 先天性疾患 | 6.5     | 8.0  | 自殺           | 5.8     | 7.1  | 先天性異常   | 1.4     | 1.7  |     |
| 先天性疾患 | 9.0     | 11.1 | 自殺           | 8.5     | 10.5 | 先天性異常   | 2.2     | 2.7  |     |
| 先天性疾患 | 15.1    | 16.2 | 自殺           | 12.6    | 13.5 | 先天性異常   | 4.6     | 5.0  |     |
| 先天性疾患 | 20.8    | 15.8 | 自殺           | 17.1    | 13.0 | 先天性異常   | 10.9    | 8.2  |     |
| 先天性疾患 | 31.2    | 13.7 | 自殺           | 28.1    | 12.3 | 先天性異常   | 26.0    | 11.4 |     |
| 先天性疾患 | 48.3    | 13.0 | 自殺           | 43.7    | 11.8 | 先天性異常   | 36.7    | 9.9  |     |
| 先天性疾患 | 77.5    | 12.4 | 自殺           | 57.2    | 9.2  | 先天性異常   | 51.0    | 8.2  |     |
| 先天性疾患 | 111.2   | 12.3 | 自殺           | 59.3    | 6.5  | 先天性異常   | 51.0    | 5.6  |     |
| 先天性疾患 | 172.3   | 13.1 | 自殺           | 59.0    | 4.5  | 先天性異常   | 53.9    | 4.1  |     |
| 先天性疾患 | 3,221   | 14.9 | 自殺           | 104.9   | 4.9  | 先天性異常   | 70.7    | 3.3  |     |
| 先天性疾患 | 652.4   | 17.6 | 自殺           | 274.5   | 7.4  | 先天性異常   | 93.0    | 2.5  |     |
| 先天性疾患 | 1,278.9 | 19.4 | 自殺           | 658.5   | 10.0 | 先天性異常   | 137.4   | 2.1  |     |
| 先天性疾患 | 2,086.2 | 15.4 | 自殺           | 1,710.8 | 12.6 | 先天性異常   | 1,030.6 | 7.6  |     |
| 先天性疾患 | 999.5   | 18.9 | 自殺           | 516.8   | 9.8  | 先天性異常   | 191.4   | 3.6  |     |

| 死 因   | 第 3 位   |      |              | 第 4 位   |      |         | 第 5 位 |      |     |
|-------|---------|------|--------------|---------|------|---------|-------|------|-----|
|       | 死亡率     | 割合   |              | 死 因     | 死亡率  | 割合      | 死 因   | 死亡率  | 割合  |
| 心 疾 患 | 113.2   | 20.1 | %            | 肺炎・気管支炎 | 36.3 | 6.5     | 老 衰   | 29.6 | 5.3 |
| 不慮の事故 | 26.9    | 5.2  | %            | 肺炎・気管支炎 | 17.8 | 3.5     | 老 衰   | 14.9 | 2.9 |
| 悪性新生物 | 3.6     | 8.7  | 中枢神経系の非炎症性疾患 | 2.8     | 6.8  | 心 疾 患   | 2.4   | 5.9  |     |
| 先天性疾患 | 1.4     | 9.1  | 中枢神経系の非炎症性疾患 | 0.8     | 5.5  | 心 疾 患   | 0.8   | 5.2  |     |
| 先天性疾患 | 1.1     | 8.6  | 先天性異常        | 0.9     | 7.2  | 肺炎・気管支炎 | 0.6   | 4.7  |     |
| 先天性疾患 | 3.3     | 13.8 | 先天性異常        | 1.9     | 8.2  | 肺炎・気管支炎 | 0.8   | 3.5  |     |
| 先天性疾患 | 4.5     | 14.1 | 先天性異常        | 2.5     | 7.9  | 肺炎・気管支炎 | 0.9   | 2.9  |     |
| 先天性疾患 | 4.3     | 10.6 | 先天性異常        | 3.6     | 8.8  | 肺炎・気管支炎 | 1.6   | 4.0  |     |
| 先天性疾患 | 4.8     | 8.7  | 先天性異常        | 4.5     | 8.2  | 肺炎・気管支炎 | 2.4   | 4.2  |     |
| 先天性疾患 | 6.7     | 8.8  | 先天性異常        | 5.5     | 7.2  | 肺炎・気管支炎 | 4.9   | 6.5  |     |
| 先天性疾患 | 12.7    | 10.3 | 先天性異常        | 11.2    | 9.0  | 肺炎・気管支炎 | 6.3   | 5.1  |     |
| 先天性疾患 | 19.5    | 10.6 | 先天性異常        | 15.8    | 8.6  | 肺炎・気管支炎 | 7.3   | 4.0  |     |
| 先天性疾患 | 31.4    | 10.8 | 先天性異常        | 18.9    | 6.5  | 肺炎・気管支炎 | 10.8  | 3.7  |     |
| 先天性疾患 | 50.5    | 12.2 | 先天性異常        | 17.2    | 4.2  | 肺炎・気管支炎 | 15.3  | 3.7  |     |
| 先天性疾患 | 96.9    | 14.6 | 先天性異常        | 20.9    | 3.2  | 肺炎・気管支炎 | 20.1  | 3.0  |     |
| 先天性疾患 | 192.9   | 17.4 | 先天性異常        | 42.5    | 3.8  | 肺炎・気管支炎 | 30.4  | 2.7  |     |
| 先天性疾患 | 410.2   | 20.5 | 先天性異常        | 104.7   | 5.2  | 肺炎・気管支炎 | 46.5  | 2.3  |     |
| 先天性疾患 | 807.2   | 20.9 | 先天性異常        | 273.8   | 7.1  | 肺炎・気管支炎 | 93.8  | 2.4  |     |
| 先天性疾患 | 1,150.8 | 11.3 | 先天性異常        | 1,041.1 | 10.2 | 肺炎・気管支炎 | 943.4 | 9.2  |     |
| 先天性疾患 | 648.2   | 17.6 | 先天性異常        | 281.2   | 7.7  | 肺炎・気管支炎 | 248.2 | 6.8  |     |

不慮の事故→不慮の事故及び有害作用  
 肝 硬 変→慢性肝疾患及び肝硬変  
 肺炎・気管支炎→肺炎及び気管支炎  
 老 衰→精神病の記載のない老衰  
 良性等新生物→良性及び性質不詳の新生物  
 資料 厚生省統計情報部「人口動態統計」

第 276 表 労働力人口・非労働力人口

| 区 分        | 総 人 口   | 15歳以上人口 | 勞 働 力 人 口 |        |
|------------|---------|---------|-----------|--------|
|            |         |         | 総 数       | 就 業 者  |
| <b>総 数</b> |         |         |           |        |
| 昭和50年平均    | 111,580 | 84,430  | 53,230    | 52,230 |
| 51         | 112,820 | 85,400  | 53,780    | 52,710 |
| 52         | 113,900 | 86,310  | 54,520    | 53,420 |
| 53         | 114,950 | 87,260  | 55,320    | 54,080 |
| 54         | 115,920 | 88,240  | 55,960    | 54,790 |
| 55         | 116,830 | 89,320  | 56,500    | 55,360 |
| 56         | 117,670 | 90,170  | 57,070    | 55,810 |
| 57         | 118,480 | 91,160  | 57,740    | 56,380 |
| 58         | 119,300 | 92,320  | 58,890    | 57,330 |
| 59         | 120,050 | 93,470  | 59,270    | 57,660 |
| 60         | 120,780 | 94,650  | 59,630    | 58,070 |
| <b>男</b>   |         |         |           |        |
| 昭和50年平均    | 54,890  | 40,990  | 33,360    | 32,700 |
| 51         | 55,530  | 41,470  | 33,680    | 32,940 |
| 52         | 56,070  | 41,930  | 33,810    | 33,090 |
| 53         | 56,590  | 42,390  | 34,060    | 33,250 |
| 54         | 57,070  | 42,880  | 34,370    | 33,630 |
| 55         | 57,530  | 43,410  | 34,650    | 33,940 |
| 56         | 57,950  | 43,840  | 34,980    | 34,190 |
| 57         | 58,310  | 44,300  | 35,220    | 34,380 |
| 58         | 58,700  | 44,860  | 35,640    | 34,690 |
| 59         | 59,070  | 45,440  | 35,800    | 34,850 |
| 60         | 59,420  | 46,020  | 35,960    | 35,030 |
| <b>女</b>   |         |         |           |        |
| 昭和50年平均    | 56,680  | 43,440  | 19,870    | 19,530 |
| 51         | 57,290  | 43,920  | 20,100    | 19,760 |
| 52         | 57,830  | 44,380  | 20,700    | 20,330 |
| 53         | 58,350  | 44,870  | 21,250    | 20,830 |
| 54         | 58,850  | 45,360  | 21,600    | 21,170 |
| 55         | 59,300  | 45,910  | 21,850    | 21,420 |
| 56         | 59,720  | 46,340  | 22,090    | 21,620 |
| 57         | 60,170  | 46,870  | 22,520    | 22,000 |
| 58         | 60,600  | 47,460  | 23,240    | 22,630 |
| 59         | 60,980  | 48,040  | 23,470    | 22,820 |
| 60         | 61,360  | 48,630  | 23,670    | 23,040 |

注 統計表の数字は、推定値の千位で四捨五入、又は総数に分類不能の数を含まため、総数と内訳の合計とは必ずしも一致し  
資料 総務庁統計局「労働力調査年報」

(単位 千人)

| 完全失業者 | 非 勞 働 力 人 口 |       |        |        | 勞 働 力 率<br>人 口 (%) |
|-------|-------------|-------|--------|--------|--------------------|
|       | 総 数         | 通 学   | 家 事    | そ の 他  |                    |
| 1,000 | 30,950      | 7,590 | 16,110 | 7,260  | 63.0               |
| 1,080 | 31,390      | 7,750 | 16,110 | 7,530  | 63.0               |
| 1,100 | 31,570      | 7,860 | 15,870 | 7,840  | 63.2               |
| 1,240 | 31,690      | 8,030 | 15,620 | 8,050  | 63.4               |
| 1,170 | 32,000      | 8,170 | 15,570 | 8,260  | 63.4               |
| 1,140 | 32,490      | 8,340 | 15,680 | 8,470  | 63.3               |
| 1,260 | 32,790      | 8,270 | 15,730 | 8,800  | 63.3               |
| 1,360 | 33,090      | 8,420 | 15,550 | 9,120  | 63.3               |
| 1,560 | 33,050      | 8,450 | 15,260 | 9,350  | 63.8               |
| 1,610 | 33,730      | 8,700 | 15,260 | 9,770  | 63.4               |
| 1,560 | 34,500      | 9,030 | 15,390 | 10,090 | 63.0               |
| 660   | 7,540       | 4,230 | 80     | 3,230  | 81.4               |
| 740   | 7,720       | 4,270 | 90     | 3,360  | 81.2               |
| 720   | 8,050       | 4,390 | 90     | 3,560  | 80.6               |
| 810   | 8,200       | 4,460 | 80     | 3,660  | 80.3               |
| 740   | 8,360       | 4,550 | 70     | 3,740  | 80.2               |
| 710   | 8,590       | 4,640 | 80     | 3,860  | 79.8               |
| 790   | 8,680       | 4,590 | 80     | 4,010  | 79.8               |
| 840   | 8,890       | 4,640 | 80     | 4,170  | 79.5               |
| 950   | 9,010       | 4,660 | 90     | 4,260  | 79.4               |
| 960   | 9,370       | 4,800 | 100    | 4,480  | 78.8               |
| 930   | 9,780       | 4,960 | 110    | 4,720  | 78.1               |
| 340   | 23,420      | 3,360 | 16,030 | 4,030  | 45.7               |
| 340   | 23,660      | 3,480 | 16,010 | 4,170  | 45.8               |
| 380   | 23,530      | 3,470 | 15,780 | 4,280  | 46.6               |
| 430   | 23,500      | 3,570 | 15,540 | 4,390  | 47.4               |
| 430   | 23,640      | 3,620 | 15,500 | 4,520  | 47.6               |
| 430   | 23,910      | 3,700 | 15,600 | 4,610  | 47.6               |
| 470   | 24,110      | 3,680 | 15,650 | 4,780  | 47.7               |
| 520   | 24,200      | 3,790 | 15,470 | 4,950  | 48.0               |
| 610   | 24,040      | 3,790 | 15,170 | 5,090  | 49.0               |
| 650   | 24,360      | 3,910 | 15,160 | 5,290  | 48.9               |
| 630   | 24,720      | 4,070 | 15,280 | 5,370  | 48.7               |

ない。

第277表 就業者数(産業別)

(単位 千人)

| 区分      | 就業者数   |                 |                  |     |       |        |                                  |                        |           |       |
|---------|--------|-----------------|------------------|-----|-------|--------|----------------------------------|------------------------|-----------|-------|
|         | 全産業    | 農業<br>林業<br>狩猟業 | 漁業<br>水産業<br>養殖業 | 鉱業  | 建設業   | 製造業    | 卸売業<br>小売業<br>金融業<br>保険業<br>不動産業 | 電気<br>水道<br>ガス<br>熱供給業 | 通信<br>郵便業 | サービス業 |
| 総数      |        |                 |                  |     |       |        |                                  |                        |           |       |
| 昭和50年平均 | 51,780 | 6,150           | 430              | 160 | 4,730 | 13,340 | 12,860                           | 3,590                  | 8,490     |       |
| 51      | 52,710 | 6,000           | 420              | 180 | 4,920 | 13,450 | 13,230                           | 3,740                  | 8,910     |       |
| 52      | 53,420 | 5,890           | 450              | 190 | 4,990 | 13,400 | 13,720                           | 3,710                  | 9,180     |       |
| 53      | 54,080 | 5,890           | 440              | 150 | 5,200 | 13,260 | 13,900                           | 3,740                  | 9,430     |       |
| 54      | 54,790 | 5,680           | 450              | 120 | 5,360 | 13,330 | 14,130                           | 3,820                  | 9,800     |       |
| 55      | 55,360 | 5,320           | 450              | 110 | 5,480 | 13,670 | 14,390                           | 3,810                  | 10,010    |       |
| 56      | 55,810 | 5,100           | 470              | 100 | 5,440 | 13,850 | 14,740                           | 3,760                  | 10,300    |       |
| 57      | 56,380 | 5,020           | 460              | 100 | 5,410 | 13,800 | 15,010                           | 3,820                  | 10,650    |       |
| 58      | 57,330 | 4,850           | 460              | 100 | 5,410 | 14,060 | 15,260                           | 3,870                  | 11,220    |       |
| 59      | 57,660 | 4,680           | 440              | 80  | 5,270 | 14,380 | 15,360                           | 3,760                  | 11,540    |       |
| 60      | 58,070 | 4,640           | 450              | 90  | 5,300 | 14,530 | 15,350                           | 3,760                  | 11,730    |       |
| 男       |        |                 |                  |     |       |        |                                  |                        |           |       |
| 昭和50年平均 | 32,290 | 2,903           | 350              | 150 | 4,140 | 8,600  | 7,040                            | 3,150                  | 4,240     |       |
| 51      | 32,940 | 2,930           | 340              | 170 | 4,270 | 8,550  | 7,300                            | 3,280                  | 4,600     |       |
| 52      | 33,090 | 2,880           | 360              | 170 | 4,330 | 8,400  | 7,470                            | 3,270                  | 4,670     |       |
| 53      | 33,250 | 2,880           | 350              | 140 | 4,510 | 8,180  | 7,520                            | 3,310                  | 4,670     |       |
| 54      | 33,680 | 2,760           | 350              | 110 | 4,620 | 8,240  | 7,630                            | 3,360                  | 4,880     |       |
| 55      | 33,940 | 2,600           | 340              | 100 | 4,720 | 8,400  | 7,760                            | 3,350                  | 4,940     |       |
| 56      | 34,190 | 2,520           | 360              | 90  | 4,670 | 8,470  | 7,960                            | 3,300                  | 5,130     |       |
| 57      | 34,380 | 2,470           | 350              | 90  | 4,610 | 8,450  | 8,020                            | 3,360                  | 5,310     |       |
| 58      | 34,690 | 2,410           | 350              | 90  | 4,610 | 8,490  | 8,160                            | 3,380                  | 5,500     |       |
| 59      | 34,850 | 2,320           | 330              | 70  | 4,500 | 8,690  | 8,160                            | 3,290                  | 5,720     |       |
| 60      | 35,030 | 2,330           | 320              | 70  | 4,540 | 8,790  | 8,120                            | 3,290                  | 5,780     |       |
| 女       |        |                 |                  |     |       |        |                                  |                        |           |       |
| 昭和50年平均 | 19,490 | 3,220           | 80               | 10  | 590   | 4,740  | 5,830                            | 450                    | 4,240     |       |
| 51      | 19,760 | 3,080           | 80               | 20  | 650   | 4,910  | 5,930                            | 460                    | 4,310     |       |
| 52      | 20,330 | 3,010           | 80               | 10  | 660   | 5,000  | 6,240                            | 440                    | 4,500     |       |
| 53      | 20,830 | 3,010           | 90               | 20  | 690   | 5,070  | 6,370                            | 430                    | 4,760     |       |
| 54      | 21,170 | 2,920           | 100              | 20  | 740   | 5,080  | 6,500                            | 450                    | 4,960     |       |
| 55      | 21,420 | 2,720           | 110              | 10  | 770   | 5,270  | 6,630                            | 460                    | 5,080     |       |
| 56      | 21,620 | 2,580           | 110              | 10  | 760   | 5,380  | 6,780                            | 450                    | 5,170     |       |
| 57      | 22,000 | 2,560           | 110              | 10  | 800   | 5,350  | 6,990                            | 470                    | 5,340     |       |
| 58      | 22,630 | 2,440           | 120              | 10  | 790   | 5,570  | 7,100                            | 490                    | 5,720     |       |
| 59      | 22,820 | 2,350           | 110              | 10  | 770   | 5,690  | 7,200                            | 470                    | 5,820     |       |
| 60      | 23,040 | 2,310           | 130              | 10  | 760   | 5,740  | 7,220                            | 480                    | 5,950     |       |

注 統計表の数字は推定値の千位で四捨五入、又は総数に分類不能の数を含まれたため、総数と内訳の合計とは必ずしも一致しない  
資料 総務庁統計局「労働力調査年報」

| 区分      | 産業別構成比(%) |       |                 |                  |     |      |      |                                  |                        |           |       |    |
|---------|-----------|-------|-----------------|------------------|-----|------|------|----------------------------------|------------------------|-----------|-------|----|
|         | 公務        | 全産業   | 農業<br>林業<br>狩猟業 | 漁業<br>水産業<br>養殖業 | 鉱業  | 建設業  | 製造業  | 卸売業<br>小売業<br>金融業<br>保険業<br>不動産業 | 電気<br>水道<br>ガス<br>熱供給業 | 通信<br>郵便業 | サービス業 | 公務 |
| 総数      |           |       |                 |                  |     |      |      |                                  |                        |           |       |    |
| 昭和50年平均 | 1,940     | 100.0 | 11.9            | 0.8              | 0.3 | 9.1  | 25.8 | 24.8                             | 6.9                    | 16.4      | 3.7   |    |
| 51      | 1,750     | 100.0 | 11.4            | 0.8              | 0.3 | 9.3  | 25.5 | 25.1                             | 7.1                    | 16.9      | 3.3   |    |
| 52      | 1,780     | 100.0 | 11.0            | 0.8              | 0.4 | 9.3  | 25.1 | 25.7                             | 6.9                    | 17.2      | 3.3   |    |
| 53      | 1,970     | 100.0 | 10.9            | 0.8              | 0.3 | 9.6  | 24.5 | 25.7                             | 6.9                    | 17.4      | 3.6   |    |
| 54      | 2,010     | 100.0 | 10.4            | 0.8              | 0.2 | 9.8  | 24.3 | 25.8                             | 7.0                    | 17.9      | 3.7   |    |
| 55      | 1,990     | 100.0 | 9.6             | 0.8              | 0.2 | 9.9  | 24.7 | 26.0                             | 6.9                    | 18.1      | 3.6   |    |
| 56      | 1,940     | 100.0 | 9.1             | 0.8              | 0.2 | 9.7  | 24.8 | 26.4                             | 6.7                    | 18.5      | 3.5   |    |
| 57      | 1,950     | 100.0 | 8.9             | 0.8              | 0.2 | 9.6  | 24.5 | 26.6                             | 6.8                    | 18.9      | 3.5   |    |
| 58      | 1,950     | 100.0 | 8.5             | 0.8              | 0.2 | 9.4  | 24.5 | 26.6                             | 6.8                    | 19.6      | 3.4   |    |
| 59      | 1,950     | 100.0 | 8.1             | 0.8              | 0.1 | 9.1  | 24.9 | 26.6                             | 6.5                    | 20.0      | 3.4   |    |
| 60      | 1,990     | 100.0 | 8.0             | 0.8              | 0.2 | 9.1  | 25.0 | 26.4                             | 6.5                    | 20.2      | 3.4   |    |
| 男       |           |       |                 |                  |     |      |      |                                  |                        |           |       |    |
| 昭和50年平均 | 1,630     | 100.0 | 9.1             | 1.1              | 0.5 | 12.8 | 26.6 | 21.8                             | 9.8                    | 13.1      | 5.0   |    |
| 51      | 1,450     | 100.0 | 8.9             | 1.0              | 0.5 | 13.0 | 26.0 | 22.2                             | 10.0                   | 14.0      | 4.4   |    |
| 52      | 1,450     | 100.0 | 8.7             | 1.1              | 0.5 | 13.1 | 25.4 | 22.6                             | 9.9                    | 14.1      | 4.4   |    |
| 53      | 1,620     | 100.0 | 8.7             | 1.1              | 0.4 | 13.6 | 24.6 | 22.6                             | 10.0                   | 14.0      | 4.9   |    |
| 54      | 1,660     | 100.0 | 8.2             | 1.0              | 0.3 | 13.7 | 24.5 | 22.7                             | 10.0                   | 14.4      | 4.9   |    |
| 55      | 1,660     | 100.0 | 7.7             | 1.0              | 0.3 | 13.9 | 24.7 | 22.9                             | 9.9                    | 14.6      | 4.9   |    |
| 56      | 1,620     | 100.0 | 7.4             | 1.1              | 0.3 | 13.7 | 24.8 | 23.3                             | 9.7                    | 15.0      | 4.7   |    |
| 57      | 1,620     | 100.0 | 7.2             | 1.0              | 0.3 | 13.4 | 24.6 | 23.3                             | 9.8                    | 15.4      | 4.7   |    |
| 58      | 1,600     | 100.0 | 6.9             | 1.0              | 0.3 | 13.3 | 24.5 | 23.5                             | 9.7                    | 15.9      | 4.6   |    |
| 59      | 1,630     | 100.0 | 6.7             | 1.0              | 0.3 | 12.9 | 24.9 | 23.4                             | 9.4                    | 16.4      | 4.7   |    |
| 60      | 1,640     | 100.0 | 6.7             | 0.9              | 0.2 | 13.0 | 25.1 | 23.2                             | 9.4                    | 16.5      | 4.7   |    |
| 女       |           |       |                 |                  |     |      |      |                                  |                        |           |       |    |
| 昭和50年平均 | 310       | 100.0 | 16.5            | 0.4              | 0.1 | 3.0  | 24.3 | 29.9                             | 2.3                    | 21.8      | 1.6   |    |
| 51      | 300       | 100.0 | 15.6            | 0.4              | 0.1 | 3.3  | 24.8 | 30.0                             | 2.3                    | 21.8      | 1.5   |    |
| 52      | 330       | 100.0 | 14.8            | 0.4              | 0.0 | 3.2  | 24.6 | 30.7                             | 2.2                    | 22.1      | 1.6   |    |
| 53      | 350       | 100.0 | 14.5            | 0.4              | 0.1 | 3.3  | 24.3 | 30.6                             | 2.1                    | 22.9      | 1.7   |    |
| 54      | 360       | 100.0 | 13.8            | 0.5              | 0.1 | 3.5  | 24.0 | 30.7                             | 2.1                    | 23.4      | 1.7   |    |
| 55      | 330       | 100.0 | 12.7            | 0.5              | 0.0 | 3.6  | 24.6 | 31.0                             | 2.1                    | 23.7      | 1.5   |    |
| 56      | 320       | 100.0 | 11.9            | 0.5              | 0.0 | 3.5  | 24.9 | 31.4                             | 2.1                    | 23.9      | 1.5   |    |
| 57      | 330       | 100.0 | 11.6            | 0.5              | 0.0 | 3.6  | 24.3 | 31.8                             | 2.1                    | 24.3      | 1.5   |    |
| 58      | 340       | 100.0 | 10.8            | 0.5              | 0.0 | 3.5  | 24.6 | 31.4                             | 2.2                    | 25.3      | 1.5   |    |
| 59      | 330       | 100.0 | 10.3            | 0.5              | 0.0 | 3.4  | 24.9 | 31.6                             | 2.1                    | 25.5      | 1.5   |    |
| 60      | 350       | 100.0 | 10.0            | 0.6              | 0.0 | 3.3  | 24.9 | 31.3                             | 2.1                    | 25.8      | 1.5   |    |

い。

第 278 表 就 業 者 数 (従業上の地位・職業別)

| 区 分     | 総 数    |       |            |        |        |       |       |
|---------|--------|-------|------------|--------|--------|-------|-------|
|         | 総 数    | 自営業主  | 家 族<br>従業者 | 雇 用 者  |        |       |       |
|         |        |       |            | 計      | 常 雇    | 臨 時   | 日 雇   |
| 総 数     |        |       |            |        |        |       |       |
| 昭和50年平均 | 52,230 | 9,390 | 6,280      | 36,460 | 33,460 | 1,770 | 1,230 |
| 51      | 52,710 | 9,340 | 6,170      | 37,120 | 34,020 | 1,860 | 1,240 |
| 52      | 53,420 | 9,420 | 6,210      | 37,690 | 34,260 | 2,110 | 1,320 |
| 53      | 54,080 | 9,640 | 6,360      | 37,990 | 34,360 | 2,260 | 1,370 |
| 54      | 54,790 | 9,670 | 6,270      | 38,760 | 35,050 | 2,360 | 1,350 |
| 55      | 55,360 | 9,510 | 6,030      | 39,710 | 35,860 | 2,560 | 1,300 |
| 56      | 55,810 | 9,430 | 5,920      | 40,370 | 36,460 | 2,640 | 1,270 |
| 57      | 56,380 | 9,430 | 5,870      | 40,980 | 36,920 | 2,780 | 1,270 |
| 58      | 57,330 | 9,380 | 5,740      | 42,080 | 37,730 | 3,050 | 1,300 |
| 59      | 57,660 | 9,190 | 5,650      | 42,660 | 38,260 | 3,120 | 1,270 |
| 60      | 58,070 | 9,160 | 5,590      | 43,130 | 38,660 | 3,210 | 1,260 |
| 男       |        |       |            |        |        |       |       |
| 昭和50年平均 | 32,700 | 6,580 | 1,270      | 24,790 | 23,510 | 600   | 690   |
| 51      | 32,940 | 6,560 | 1,240      | 25,090 | 23,830 | 580   | 680   |
| 52      | 33,090 | 6,610 | 1,240      | 25,180 | 23,820 | 650   | 700   |
| 53      | 33,250 | 6,770 | 1,240      | 25,190 | 23,750 | 710   | 730   |
| 54      | 33,630 | 6,720 | 1,180      | 25,660 | 24,270 | 700   | 700   |
| 55      | 33,940 | 6,580 | 1,120      | 26,170 | 24,760 | 740   | 670   |
| 56      | 34,190 | 6,570 | 1,090      | 26,460 | 25,070 | 740   | 650   |
| 57      | 34,380 | 6,470 | 1,030      | 26,800 | 25,410 | 750   | 640   |
| 58      | 34,690 | 6,360 | 1,030      | 27,220 | 25,770 | 810   | 640   |
| 59      | 34,850 | 6,230 | 1,020      | 27,470 | 26,050 | 830   | 600   |
| 60      | 35,030 | 6,280 | 990        | 27,640 | 26,190 | 850   | 610   |
| 女       |        |       |            |        |        |       |       |
| 昭和50年平均 | 19,530 | 2,800 | 5,010      | 11,670 | 9,960  | 1,170 | 540   |
| 51      | 19,760 | 2,780 | 4,930      | 12,030 | 10,190 | 1,280 | 550   |
| 52      | 20,330 | 2,810 | 4,970      | 12,510 | 10,440 | 1,460 | 620   |
| 53      | 20,830 | 2,870 | 5,120      | 12,800 | 10,610 | 1,550 | 640   |
| 54      | 21,170 | 2,940 | 5,090      | 13,100 | 10,770 | 1,670 | 660   |
| 55      | 21,420 | 2,930 | 4,910      | 13,540 | 11,090 | 1,820 | 630   |
| 56      | 21,620 | 2,850 | 4,820      | 13,910 | 11,390 | 1,900 | 620   |
| 57      | 22,000 | 2,960 | 4,830      | 14,180 | 11,520 | 2,030 | 630   |
| 58      | 22,630 | 3,020 | 4,710      | 14,860 | 11,960 | 2,240 | 660   |
| 59      | 22,820 | 2,960 | 4,630      | 15,180 | 12,220 | 2,290 | 670   |
| 60      | 23,040 | 2,880 | 4,610      | 15,480 | 12,470 | 2,370 | 650   |

注 統計表の数字は、推定値の千位で四捨五入、又は総数に分類不能の数を含めたため、総数と内訳の合計とは必ずしも一致し  
資料 総務庁統計局「労働力調査年報」

(単位 千人)

| 職 業 別 | 業 別                 |              |            |            |             |             |             |                                |                     |
|-------|---------------------|--------------|------------|------------|-------------|-------------|-------------|--------------------------------|---------------------|
|       | 専門的技<br>術的職業<br>従事者 | 管理的職<br>業従事者 | 事 務<br>従事者 | 販 売<br>従事者 | 農林漁業<br>作業者 | 採鉱採石<br>作業者 | 運輸通信<br>従事者 | 技能工・生<br>産工程作業<br>者及び単純<br>作業者 | 保安職業<br>サービス<br>従事者 |
|       |                     |              |            |            |             |             |             |                                |                     |
|       | 3,640               | 2,060        | 8,200      | 7,380      | 6,540       | 90          | 2,370       | 17,280                         | 4,570               |
|       | 3,800               | 2,150        | 8,280      | 7,540      | 6,340       | 100         | 2,420       | 17,400                         | 4,570               |
|       | 3,890               | 2,120        | 8,500      | 7,780      | 6,250       | 100         | 2,380       | 17,620                         | 4,650               |
|       | 3,990               | 2,040        | 8,710      | 7,910      | 6,260       | 70          | 2,430       | 17,710                         | 4,860               |
|       | 4,260               | 2,170        | 8,980      | 7,840      | 6,050       | 50          | 2,440       | 17,920                         | 4,970               |
|       | 4,380               | 2,200        | 9,240      | 7,970      | 5,700       | 50          | 2,480       | 18,210                         | 5,010               |
|       | 4,520               | 2,280        | 9,450      | 8,110      | 5,520       | 50          | 2,380       | 18,660                         | 4,730               |
|       | 4,710               | 2,200        | 9,730      | 8,380      | 5,430       | 40          | 2,370       | 18,580                         | 4,800               |
|       | 4,980               | 2,150        | 9,970      | 8,680      | 5,220       | 40          | 2,380       | 18,820                         | 4,930               |
|       | 5,280               | 2,130        | 10,210     | 8,700      | 5,040       | 30          | 2,280       | 18,860                         | 4,920               |
|       | 5,380               | 2,110        | 10,210     | 8,610      | 5,020       | 40          | 2,270       | 19,190                         | 5,010               |
|       |                     |              |            |            |             |             |             |                                |                     |
|       | 2,070               | 1,950        | 4,050      | 4,570      | 3,260       | 90          | 2,190       | 12,370                         | 2,070               |
|       | 2,190               | 2,030        | 4,010      | 4,720      | 3,200       | 90          | 2,250       | 12,300                         | 2,080               |
|       | 2,190               | 2,010        | 4,030      | 4,830      | 3,180       | 100         | 2,230       | 12,390                         | 2,060               |
|       | 2,180               | 1,940        | 4,150      | 4,840      | 3,180       | 70          | 2,280       | 12,370                         | 2,170               |
|       | 2,270               | 2,060        | 4,240      | 4,810      | 3,050       | 50          | 2,280       | 12,530                         | 2,250               |
|       | 2,330               | 2,090        | 4,290      | 4,900      | 2,900       | 50          | 2,330       | 12,690                         | 2,280               |
|       | 2,430               | 2,160        | 4,350      | 4,990      | 2,860       | 40          | 2,240       | 12,880                         | 2,170               |
|       | 2,550               | 2,080        | 4,440      | 5,170      | 2,790       | 40          | 2,230       | 12,800                         | 2,170               |
|       | 2,660               | 2,020        | 4,540      | 5,410      | 2,690       | 40          | 2,240       | 12,780                         | 2,200               |
|       | 2,870               | 2,000        | 4,600      | 5,440      | 2,610       | 30          | 2,160       | 12,770                         | 2,220               |
|       | 2,930               | 1,970        | 4,530      | 5,370      | 2,610       | 40          | 2,160       | 12,990                         | 2,280               |
|       |                     |              |            |            |             |             |             |                                |                     |
|       | 1,560               | 110          | 4,150      | 2,820      | 3,290       | 0           | 170         | 4,890                          | 2,500               |
|       | 1,620               | 120          | 4,270      | 2,820      | 3,140       | 0           | 170         | 5,100                          | 2,490               |
|       | 1,700               | 110          | 4,480      | 2,950      | 3,070       | 0           | 160         | 5,230                          | 2,590               |
|       | 1,810               | 100          | 4,560      | 3,070      | 3,080       | 0           | 150         | 5,340                          | 2,690               |
|       | 1,990               | 120          | 4,730      | 3,030      | 3,000       | 0           | 160         | 5,390                          | 2,720               |
|       | 2,050               | 110          | 4,950      | 3,070      | 2,800       | 0           | 150         | 5,520                          | 2,730               |
|       | 2,090               | 120          | 5,100      | 3,120      | 2,660       | 0           | 130         | 5,790                          | 2,560               |
|       | 2,160               | 120          | 5,290      | 3,210      | 2,640       | 0           | 140         | 5,780                          | 2,630               |
|       | 2,320               | 130          | 5,440      | 3,280      | 2,520       | 0           | 140         | 6,030                          | 2,730               |
|       | 2,400               | 130          | 5,610      | 3,260      | 2,440       | 0           | 120         | 6,090                          | 2,700               |
|       | 2,450               | 140          | 5,680      | 3,240      | 2,410       | 0           | 110         | 6,190                          | 2,730               |

ない。



第 279 表 年齢別求職倍率

(単位 倍)

| 区 分         | 昭和56年 |     | 57  |      | 58  |      | 59  |      | 60  |     |
|-------------|-------|-----|-----|------|-----|------|-----|------|-----|-----|
|             | 男     | 女   | 男   | 女    | 男   | 女    | 男   | 女    | 男   | 女   |
| 計           | 1.1   | 1.8 | 1.4 | 2.1  | 1.5 | 1.9  | 1.3 | 1.8  | 1.2 | 1.9 |
| 34 歳 以 下    | 0.6   | 1.5 | 0.8 | 1.7  | 0.7 | 1.5  | 0.7 | 1.4  | 0.7 | 1.6 |
| 35 歳 以 上    | 2.1   | 3.1 | 2.6 | 2.8  | 2.7 | 2.6  | 2.4 | 2.5  | 2.1 | 2.4 |
| 35 歳 ~ 39 歳 | 0.9   | 3.0 | 1.0 | 1.3  | 1.0 | 1.2  | 1.0 | 1.2  | 0.9 | 1.3 |
| 40 歳 ~ 49 歳 | 1.1   | 1.8 | 1.4 | 2.0  | 1.4 | 1.7  | 1.2 | 1.6  | 1.1 | 1.6 |
| 50 歳 ~ 54 歳 | 1.7   | 3.7 | 2.3 | 4.3  | 2.4 | 4.1  | 2.1 | 3.9  | 2.0 | 3.8 |
| 55 歳 以 上    | 6.4   | 8.9 | 8.6 | 11.2 | 9.3 | 11.5 | 8.0 | 11.1 | 6.9 | 9.6 |

注 各年10月の学卒を除く一般有効求人に対する有効求職の割合である。  
資料 労働省「職業安定業務統計」

第 280 表 世 帯 数 (世帯業態別)

| 区 分           | 昭和56年  | 57     | 58     | 59     | 60     |
|---------------|--------|--------|--------|--------|--------|
| 推計数(千世帯)      |        |        |        |        |        |
| 総 数           | 36,121 | 36,248 | 36,497 | 37,338 | 37,226 |
| 雇用者・自営業者等の世帯  | 32,486 | 32,601 | 33,049 | 33,998 | 33,812 |
| 常 雇 者 世 帯     | 21,739 | 21,712 | 22,355 | 22,760 | 22,520 |
| 臨 時 雇 用 者 世 帯 | 537    | 458    | 509    | 516    | 486    |
| 日 雇 労 働 者 世 帯 | 421    | 348    | 355    | 438    | 347    |
| 自 営 業 者 世 帯   | 5,428  | 5,478  | 5,420  | 5,482  | 5,670  |
| そ の 他 の 世 帯   | 4,362  | 4,605  | 4,411  | 4,802  | 4,789  |
| 農 耕 世 帯       | 3,635  | 3,646  | 3,447  | 3,340  | 3,414  |
| 構成割合(%)       |        |        |        |        |        |
| 総 数           | 100.0  | 100.0  | 100.0  | 100.0  | 100.0  |
| 雇用者・自営業者等の世帯  | 89.9   | 89.9   | 90.6   | 91.1   | 90.8   |
| 常 雇 者 世 帯     | 60.2   | 59.9   | 61.3   | 61.0   | 60.5   |
| 臨 時 雇 用 者 世 帯 | 1.5    | 1.3    | 1.4    | 1.4    | 1.3    |
| 日 雇 労 働 者 世 帯 | 1.2    | 1.0    | 1.0    | 1.2    | 0.9    |
| 自 営 業 者 世 帯   | 15.0   | 15.1   | 14.9   | 14.7   | 15.2   |
| そ の 他 の 世 帯   | 12.1   | 12.7   | 12.1   | 12.9   | 12.9   |
| 農 耕 世 帯       | 10.1   | 10.1   | 9.4    | 8.9    | 9.2    |

資料 厚生省統計情報部「厚生行政基礎調査」

第 281 表 世 帯 数 (世帯類型別)

| 区 分         | 昭和56年  | 57     | 58     | 59     | 60     |
|-------------|--------|--------|--------|--------|--------|
| 推計数(千世帯)    |        |        |        |        |        |
| 総 数         | 36,121 | 36,248 | 36,497 | 37,338 | 37,226 |
| 高 齢 者 世 帯   | 2,537  | 2,687  | 2,792  | 3,021  | 3,110  |
| 母 子 世 帯     | 479    | 475    | 484    | 513    | 510    |
| 父 子 世 帯     | 91     | 98     | 106    | 107    | 99     |
| そ の 他 の 世 帯 | 33,014 | 32,988 | 33,115 | 33,697 | 33,511 |
| 構成割合(%)     |        |        |        |        |        |
| 合 計         | 100.0  | 100.0  | 100.0  | 100.0  | 100.0  |
| 高 齢 者 世 帯   | 7.0    | 7.4    | 7.7    | 8.1    | 8.4    |
| 母 子 世 帯     | 1.3    | 1.3    | 1.3    | 1.4    | 1.4    |
| 父 子 世 帯     | 0.3    | 0.3    | 0.3    | 0.3    | 0.3    |
| そ の 他 の 世 帯 | 91.4   | 91.0   | 90.7   | 90.2   | 90.0   |

資料 厚生省統計情報部「厚生行政基礎調査」

第 282 表 世 帯 数 (世帯種別)

| 区 分                   | 昭和56年  | 57     | 58     | 59     | 60     |
|-----------------------|--------|--------|--------|--------|--------|
| 推計数(千世帯)              |        |        |        |        |        |
| 総 数                   | 36,121 | 36,248 | 36,497 | 37,338 | 37,226 |
| 被 保 護 世 帯             | 467    | 444    | 445    | 568    | 474    |
| 国 保 加 入 世 帯           | 11,722 | 11,709 | 11,510 | 11,708 | 11,803 |
| 被 用 者 保 険 加 入 世 帯     | 18,861 | 18,850 | 19,144 | 19,762 | 19,234 |
| 国 保・被 用 者 保 険 加 入 世 帯 | 4,606  | 4,848  | 5,003  | 4,881  | 5,301  |
| そ の 他 の 世 帯           | 464    | 397    | 394    | 419    | 414    |
| 構成割合(%)               |        |        |        |        |        |
| 総 数                   | 100.0  | 100.0  | 100.0  | 100.0  | 100.0  |
| 被 保 護 世 帯             | 1.3    | 1.2    | 1.2    | 1.5    | 1.3    |
| 国 保 加 入 世 帯           | 32.5   | 32.3   | 31.5   | 31.4   | 31.7   |
| 被 用 者 保 険 加 入 世 帯     | 52.2   | 52.0   | 52.5   | 52.9   | 51.7   |
| 国 保・被 用 者 保 険 加 入 世 帯 | 12.8   | 13.4   | 13.7   | 13.1   | 14.2   |
| そ の 他 の 世 帯           | 1.3    | 1.1    | 1.1    | 1.1    | 1.1    |

注 1 国保加入世帯 被保護世帯以外の世帯で国民健康保険の被保険者がいて、他の医療保険の被保険者・被扶養者のいない世帯。

2 被用者保険加入世帯 被保護世帯以外の世帯で健康保険・船員保険・共済組合の被保険者・組合員又はその被扶養者が1人以上いる世帯。

資料 厚生省統計情報部「厚生行政基礎調査」

第 283 表 世帯数 (世帯構造別)

| 区            | 分            | 昭和56年  | 57     | 58     | 59     | 60     |
|--------------|--------------|--------|--------|--------|--------|--------|
| 推計値<br>(千世帯) | 総数           | 36,121 | 36,248 | 36,497 | 37,226 | 37,226 |
|              | 単独世帯         | 7,095  | 6,810  | 6,598  | 6,850  | 6,850  |
|              | 核家族世帯        | 21,214 | 21,581 | 22,240 | 22,608 | 22,744 |
|              | 夫婦のみの世帯      | 4,756  | 4,977  | 5,166  | 5,331  | 5,423  |
|              | 夫婦と未婚の子のみの世帯 | 14,975 | 15,054 | 15,453 | 15,552 | 15,604 |
|              | 片親と未婚の子のみの世帯 | 1,484  | 1,550  | 1,620  | 1,726  | 1,718  |
|              | 三世代世帯        | 5,800  | 5,830  | 5,632  | 5,558  | 5,672  |
| その他の世帯       | 2,012        | 2,026  | 2,026  | 1,929  | 1,959  |        |
| 構成割合<br>(%)  | 総数           | 100.0  | 100.0  | 100.0  | 100.0  | 100.0  |
|              | 単独世帯         | 19.6   | 18.8   | 18.1   | 19.4   | 18.4   |
|              | 核家族世帯        | 58.7   | 59.5   | 60.9   | 60.6   | 61.1   |
|              | 夫婦のみの世帯      | 13.2   | 13.7   | 14.2   | 14.3   | 14.6   |
|              | 夫婦と未婚の子のみの世帯 | 41.5   | 41.5   | 42.3   | 41.7   | 41.9   |
|              | 片親と未婚の子のみの世帯 | 4.1    | 4.3    | 4.4    | 4.6    | 4.6    |
|              | 三世代世帯        | 16.1   | 16.1   | 15.4   | 14.9   | 15.2   |
| その他の世帯       | 5.6          | 5.6    | 5.6    | 5.2    | 5.3    |        |

資料 厚生省統計情報部「厚生行政基礎調査」

第 284 表 65歳以上の高年者のいる世帯数 (世帯構造別)

| 区            | 分            | 昭和55年 | 57    | 58    | 59    | 60    |
|--------------|--------------|-------|-------|-------|-------|-------|
| 推計値<br>(千世帯) | 総数           | 8,745 | 9,003 | 9,015 | 9,159 | 9,400 |
|              | 単独世帯         | 984   | 976   | 1,046 | 1,147 | 1,131 |
|              | 核家族世帯        | 2,305 | 2,451 | 2,551 | 2,678 | 2,807 |
|              | 夫婦のみの世帯      | 1,422 | 1,538 | 1,598 | 1,678 | 1,795 |
|              | 夫婦と未婚の子のみの世帯 | 570   | 587   | 589   | 609   | 606   |
|              | 片親と未婚の子のみの世帯 | 313   | 326   | 364   | 391   | 406   |
|              | 三世代世帯        | 4,345 | 4,404 | 4,275 | 4,214 | 4,313 |
| その他の世帯       | 1,111        | 1,173 | 1,143 | 1,121 | 1,150 |       |
| 構成割合<br>(%)  | 総数           | 100.0 | 100.0 | 100.0 | 100.0 | 100.0 |
|              | 単独世帯         | 11.3  | 10.8  | 11.6  | 12.5  | 12.0  |
|              | 核家族世帯        | 26.4  | 27.2  | 28.3  | 29.2  | 29.8  |
|              | 夫婦のみの世帯      | 16.3  | 17.1  | 17.7  | 18.3  | 19.1  |
|              | 夫婦と未婚の子のみの世帯 | 6.5   | 6.5   | 6.5   | 6.6   | 6.4   |
|              | 片親と未婚の子のみの世帯 | 3.6   | 3.6   | 4.0   | 4.3   | 4.3   |
|              | 三世代世帯        | 49.7  | 48.9  | 47.4  | 46.0  | 45.9  |
| その他の世帯       | 12.7         | 13.0  | 12.7  | 12.2  | 12.2  |       |

資料 厚生省統計情報部「厚生行政基礎調査」



(構成比)

| 項 目                             | 昭和56年度 | 57    | 58    | 59    | 60    |
|---------------------------------|--------|-------|-------|-------|-------|
| 1 雇 用 者 所 得                     | 68.6   | 69.7  | 69.5  | 69.5  | 68.9  |
| (1) 賃 金 俸 給                     | 60.1   | 61.1  | 60.9  | 60.5  | 59.5  |
| (2) 社 会 保 障 負 担                 | 5.0    | 5.2   | 5.2   | 5.2   | 5.4   |
| (3) そ の 他 の 雇 主 負 担             | 3.5    | 3.5   | 3.7   | 3.8   | 4.0   |
| 2 財 産 受 取 得 (非 企 業 部 門)         | 10.8   | 10.2  | 10.2  | 10.0  | 9.8   |
| a 取 扱 支 払 府 庫                   | 16.2   | 15.9  | 16.4  | 16.5  | 16.4  |
| b 支 払 府 庫                       | 5.4    | 5.7   | 6.2   | 6.5   | 6.6   |
| (1) 一 般 政 府                     | △ 1.8  | △ 2.0 | △ 2.5 | △ 2.5 | △ 2.4 |
| a 支 払 府 庫                       | 2.8    | 2.9   | 3.0   | 3.2   | 3.4   |
| b 支 払 府 庫                       | 4.6    | 4.9   | 5.4   | 5.7   | 5.7   |
| (2) 対 家 計 民 間 非 營 利 団 体         | 0.2    | 0.1   | 0.2   | 0.1   | 0.1   |
| a 支 払 府 庫                       | 0.5    | 0.5   | 0.5   | 0.5   | 0.5   |
| b 支 払 府 庫                       | 0.3    | 0.3   | 0.4   | 0.4   | 0.4   |
| (3) 家 計                         | 12.4   | 12.1  | 12.5  | 12.3  | 12.1  |
| ① 利 子 取 扱                       | 10.0   | 9.7   | 10.1  | 9.8   | 9.4   |
| a 支 払 府 庫                       | 10.4   | 10.2  | 10.5  | 10.3  | 9.9   |
| b 支 払 府 庫                       | 0.4    | 0.4   | 0.5   | 0.5   | 0.5   |
| ② 配 当 (受 取)                     | 1.8    | 1.7   | 1.8   | 1.8   | 2.0   |
| ③ 賃 貸 料 (受 取)                   | 0.7    | 0.7   | 0.7   | 0.7   | 0.7   |
| 3 企 業 所 得 (配 当 受 取 後)           | 20.5   | 20.0  | 20.4  | 20.5  | 21.3  |
| (1) 民 間 法 人 企 業                 | 8.6    | 8.8   | 9.5   | 10.2  | 10.8  |
| a 非 金 融 機 関 企 業                 | 8.1    | 7.6   | 8.3   | 9.2   | 10.1  |
| b 金 融 機 関 企 業                   | 0.5    | 1.2   | 1.2   | 1.0   | 0.8   |
| (2) 公 的 融 資 機 関 企 業             | 0.1    | 0.1   | △ 0.0 | △ 0.2 | △ 0.2 |
| a 非 金 融 機 関 企 業                 | △ 0.4  | △ 0.5 | △ 0.6 | △ 0.7 | △ 1.0 |
| b 金 融 機 関 企 業                   | 0.5    | 0.6   | 0.6   | 0.5   | 0.8   |
| (3) 個 人 企 業                     | 11.8   | 11.2  | 10.9  | 10.4  | 10.7  |
| a 農 林 水 産 業                     | 1.8    | 1.6   | 1.6   | 1.6   | 1.4   |
| b そ の 他 の 産 業 (非 農 林 水 産 業)     | 7.6    | 7.1   | 6.8   | 6.3   | 6.8   |
| c 持 ち 家                         | 2.4    | 2.4   | 2.5   | 2.5   | 2.5   |
| 4 国 民 所 得 (1+2+3)               | 100.0  | 100.0 | 100.0 | 100.0 | 100.0 |
| 5 間 接 税 (控 除) 補 助 金             | 7.6    | 7.6   | 7.7   | 8.1   | 8.1   |
| 6 国 民 所 得 (市 場 価 格 表 示) (4+5)   | 107.6  | 107.6 | 107.7 | 108.1 | 108.1 |
| 7 そ の 他 の 経 常 移 転 (純)           | △ 0.1  | △ 0.1 | △ 0.1 | △ 0.1 | △ 0.1 |
| (1) 非 金 融 法 人 企 業 お よ び 金 融 機 関 | △ 6.3  | △ 6.4 | △ 6.5 | △ 7.1 | △ 7.3 |
| a 民 間 的 的                       | △ 5.8  | △ 5.7 | △ 5.8 | △ 6.4 | △ 6.5 |
| b 公 的 的                         | △ 0.6  | △ 0.7 | △ 0.7 | △ 0.7 | △ 0.8 |
| (2) 一 般 政 府                     | 10.4   | 10.5  | 10.6  | 11.2  | 11.9  |
| (3) 対 家 計 民 間 非 營 利 団 体         | 1.1    | 1.1   | 1.1   | 1.0   | 1.0   |
| (4) 家 計 (個 人 企 業 を 含 む)         | △ 5.3  | △ 5.2 | △ 5.3 | △ 5.2 | △ 5.7 |
| 8 国 民 可 処 分 所 得 (6+7)           | 107.5  | 107.5 | 107.6 | 108.0 | 108.0 |
| (1) 非 金 融 法 人 企 業 お よ び 金 融 機 関 | 2.4    | 2.4   | 2.9   | 2.9   | 3.4   |
| a 民 間 的 的                       | 2.8    | 3.0   | 3.7   | 3.8   | 4.3   |
| b 公 的 的                         | △ 0.4  | △ 0.6 | △ 0.8 | △ 0.9 | △ 0.9 |
| (2) 一 般 政 府                     | 16.2   | 16.1  | 15.9  | 16.7  | 17.7  |
| (3) 対 家 計 民 間 非 營 利 団 体         | 1.3    | 1.2   | 1.2   | 1.2   | 1.1   |
| (4) 家 計 (個 人 企 業 を 含 む)         | 87.6   | 87.8  | 87.6  | 87.1  | 85.9  |

(単位 %) )

| 昭和56暦年 | 57    | 58    | 59    | 60    |
|--------|-------|-------|-------|-------|
| 68.6   | 69.0  | 69.9  | 69.6  | 68.9  |
| 60.3   | 60.4  | 61.0  | 60.6  | 59.7  |
| 5.0    | 5.1   | 5.2   | 5.2   | 5.3   |
| 3.4    | 3.4   | 3.7   | 3.8   | 3.9   |
| 10.9   | 10.3  | 10.3  | 9.9   | 9.8   |
| 16.1   | 15.9  | 16.4  | 16.4  | 16.4  |
| 5.2    | 5.6   | 6.1   | 6.5   | 6.6   |
| △ 1.7  | △ 1.9 | △ 2.3 | △ 2.5 | △ 2.4 |
| 2.8    | 2.9   | 3.0   | 3.1   | 3.3   |
| 4.5    | 4.8   | 5.3   | 5.6   | 5.7   |
| 0.2    | 0.2   | 0.2   | 0.1   | 0.1   |
| 0.5    | 0.5   | 0.5   | 0.5   | 0.5   |
| 0.3    | 0.3   | 0.3   | 0.4   | 0.4   |
| 12.4   | 12.1  | 12.5  | 12.2  | 12.1  |
| 10.0   | 9.7   | 10.1  | 9.8   | 9.5   |
| 10.4   | 10.1  | 10.5  | 10.3  | 10.0  |
| 0.4    | 0.4   | 0.4   | 0.5   | 0.5   |
| 1.8    | 1.7   | 1.8   | 1.8   | 1.9   |
| 0.7    | 0.7   | 0.7   | 0.7   | 0.7   |
| 20.5   | 20.7  | 19.8  | 20.5  | 21.3  |
| 8.6    | 8.9   | 8.9   | 10.1  | 10.7  |
| 8.1    | 9.1   | 8.1   | 9.0   | 9.9   |
| 0.5    | 7.8   | 7.7   | 9.0   | 9.9   |
| 0.1    | 0.5   | 1.0   | 1.1   | 0.9   |
| △ 0.4  | △ 0.2 | △ 0.1 | △ 0.1 | △ 0.2 |
| 0.5    | △ 0.4 | △ 0.6 | △ 0.6 | △ 0.9 |
| 11.8   | 12.0  | 11.0  | 10.5  | 10.7  |
| 1.8    | 1.9   | 1.6   | 1.6   | 1.4   |
| 7.6    | 7.7   | 6.9   | 6.4   | 6.9   |
| 2.4    | 2.4   | 2.5   | 2.5   | 2.5   |
| 100.0  | 100.0 | 100.0 | 100.0 | 100.0 |
| 7.6    | 7.6   | 7.4   | 8.1   | 8.5   |
| 107.6  | 107.6 | 107.4 | 108.1 | 108.5 |
| △ 0.1  | △ 0.1 | △ 0.1 | △ 0.1 | △ 0.1 |
| △ 6.3  | △ 6.4 | △ 6.3 | △ 6.8 | △ 7.2 |
| △ 5.8  | △ 5.7 | △ 5.6 | △ 6.1 | △ 6.5 |
| △ 0.6  | △ 0.7 | △ 0.7 | △ 0.7 | △ 0.7 |
| 10.4   | 10.2  | 10.3  | 10.9  | 11.6  |
| 1.1    | 1.1   | 1.0   | 1.0   | 1.0   |
| △ 5.3  | △ 5.1 | △ 5.1 | △ 5.3 | △ 5.4 |
| 107.5  | 107.5 | 107.3 | 108.0 | 108.4 |
| 2.4    | 2.2   | 2.6   | 3.2   | 3.3   |
| 2.8    | 2.5   | 3.3   | 4.0   | 4.2   |
| △ 0.4  | △ 0.3 | △ 0.8 | △ 0.8 | △ 0.9 |
| 16.2   | 16.3  | 15.4  | 16.5  | 17.7  |
| 1.3    | 1.3   | 1.2   | 1.2   | 1.1   |
| 87.6   | 87.8  | 88.2  | 87.1  | 86.3  |

第286表 国民総支出(名目)

(実数)

| 項   | 目                       | 昭和56年度    | 57        | 58        |
|-----|-------------------------|-----------|-----------|-----------|
| 1   | 民間最終消費支出                | 151,732.9 | 161,938.3 | 169,702.5 |
| (1) | 家計最終消費支出                | 149,724.4 | 159,971.8 | 167,452.6 |
| a   | 国内家計最終消費支出              | 148,835.2 | 159,115.7 | 166,557.3 |
| b   | 居住者家計の海外での直接購入          | 1,077.8   | 1,070.6   | 1,125.2   |
| c   | (控除)非居住者家計の国内での直接購入     | 188.6     | 214.5     | 229.9     |
| (2) | 対家計民間非営利団体最終消費支出        | 2,008.5   | 1,966.5   | 2,249.9   |
| 2   | 政府最終消費支出                | 26,002.2  | 26,961.3  | 28,304.2  |
| 3   | 国内総定資本形成                | 80,206.9  | 80,821.7  | 79,968.8  |
| (1) | 総国内定資本形成                | 78,955.9  | 80,101.0  | 79,561.0  |
| a   | 民間間の住宅備                 | 54,915.0  | 56,054.1  | 56,185.3  |
| (a) | 住宅                      | 14,810.0  | 15,223.9  | 13,872.4  |
| (b) | 企業業設                    | 40,105.0  | 40,830.3  | 42,312.9  |
| b   | 公的住宅備                   | 24,040.9  | 24,046.9  | 23,375.6  |
| (a) | 住宅                      | 895.8     | 871.3     | 912.2     |
| (b) | 企業業設                    | 7,591.3   | 7,483.7   | 7,130.5   |
| (c) | 一般政府                    | 15,553.7  | 15,691.9  | 15,333.0  |
| (2) | 在庫品増加                   | 1,251.0   | 720.7     | 407.8     |
| a   | 民間間の企業業                 | 1,482.7   | 1,140.5   | 663.3     |
| b   | 公的企業業                   | △ 231.7   | △ 419.8   | △ 255.5   |
| 4   | 経常海外からの要素所得             | 1,726.8   | 2,661.6   | 6,082.8   |
| (1) | 財貨・サービスの輸出と海外からの要素所得    | 43,318.4  | 43,888.2  | 44,701.3  |
| a   | 財貨・サービスの輸出              | 39,103.8  | 38,941.0  | 40,371.5  |
| b   | 海外からの要素所得               | 4,214.5   | 4,947.2   | 4,329.7   |
| (2) | (控途)財貨・サービスの輸入と海外への要素所得 | 41,591.6  | 41,226.6  | 38,618.5  |
| a   | 財貨・サービスの輸入              | 36,910.1  | 36,418.4  | 34,692.6  |
| b   | 海外への要素所得                | 4,681.5   | 4,808.1   | 3,925.9   |
| 5   | 国民総支出                   | 259,668.8 | 272,382.9 | 284,058.3 |

資料 経済企画庁「国民経済計算年報(昭和61年版)」

| 59        | 60        | 昭和56暦年    | 57        | 58        | 59        | 60        |
|-----------|-----------|-----------|-----------|-----------|-----------|-----------|
| 178,011.2 | 186,024.6 | 149,384.7 | 159,606.1 | 167,809.3 | 175,984.4 | 184,427.2 |
| 175,576.0 | 183,353.4 | 147,371.7 | 157,623.4 | 165,626.5 | 173,614.4 | 181,825.2 |
| 174,706.3 | 182,441.8 | 146,486.8 | 156,763.5 | 164,749.3 | 172,730.6 | 180,925.7 |
| 1,142.7   | 1,199.9   | 1,068.8   | 1,072.5   | 1,100.0   | 1,143.8   | 1,196.1   |
| 272.9     | 288.4     | 183.9     | 212.6     | 222.8     | 260.0     | 296.6     |
| 2,435.2   | 2,671.2   | 2,013.1   | 1,982.7   | 2,182.8   | 2,370.0   | 2,602.0   |
| 29,808.2  | 31,126.9  | 25,584.8  | 26,796.3  | 27,996.1  | 29,448.8  | 30,748.3  |
| 85,808.1  | 91,151.3  | 80,344.0  | 81,176.6  | 79,434.7  | 84,313.7  | 90,163.5  |
| 84,204.7  | 88,871.5  | 78,941.1  | 79,987.2  | 79,217.3  | 83,176.0  | 87,623.5  |
| 61,284.4  | 67,455.7  | 54,662.3  | 55,844.5  | 55,630.9  | 60,070.6  | 66,035.6  |
| 14,217.7  | 14,764.1  | 14,884.5  | 15,040.8  | 14,137.6  | 14,098.2  | 14,637.6  |
| 47,066.7  | 52,691.6  | 39,777.8  | 40,803.7  | 41,493.3  | 45,972.3  | 51,898.0  |
| 22,920.2  | 21,415.8  | 24,278.8  | 24,142.7  | 23,586.5  | 23,105.4  | 21,587.9  |
| 863.8     | 840.7     | 888.4     | 877.9     | 911.8     | 884.8     | 808.5     |
| 6,996.3   | 5,177.9   | 7,744.0   | 7,585.6   | 7,199.7   | 7,056.9   | 5,580.3   |
| 15,060.1  | 15,397.2  | 15,646.5  | 15,679.3  | 15,474.9  | 15,163.7  | 15,199.1  |
| 1,603.4   | 2,279.8   | 1,402.9   | 1,189.4   | 217.4     | 1,137.8   | 2,540.0   |
| 1,419.2   | 1,964.0   | 1,628.1   | 1,544.5   | 562.8     | 991.9     | 2,195.3   |
| 184.2     | 333.8     | △ 225.2   | △ 355.1   | △ 345.4   | 145.9     | 344.7     |
| 9,392.3   | 12,472.0  | 1,503.3   | 2,118.1   | 5,327.4   | 8,705.7   | 11,912.8  |
| 51,488.1  | 50,146.4  | 41,814.1  | 44,478.8  | 43,485.9  | 50,019.3  | 52,075.5  |
| 46,202.0  | 44,497.5  | 37,976.8  | 39,390.7  | 39,274.5  | 45,066.0  | 46,307.1  |
| 5,286.1   | 5,648.9   | 3,837.4   | 5,088.1   | 4,211.4   | 4,953.3   | 5,768.4   |
| 42,095.8  | 37,674.5  | 40,310.9  | 42,360.7  | 38,158.5  | 41,313.6  | 40,162.7  |
| 37,390.8  | 33,237.1  | 35,927.1  | 37,341.2  | 34,258.2  | 36,865.5  | 35,531.6  |
| 4,704.9   | 4,437.3   | 4,383.8   | 5,019.4   | 3,900.3   | 4,448.1   | 4,631.2   |
| 303,019.8 | 320,774.8 | 256,816.8 | 269,697.1 | 280,567.6 | 298,452.7 | 317,251.8 |



第 287 表 家計 (個人企業を含む)

(金額 単位 10億円)

| 区分     | 可処分所得     | 最終消費支出    | 貯蓄       | 平均消費性向 | 平均貯蓄性向 | 可処分所得対前年増加額 | 最終消費支出対前年増加額          | 貯蓄対前年増加額 | 限界消費性向             | 限界貯蓄性向 |
|--------|-----------|-----------|----------|--------|--------|-------------|-----------------------|----------|--------------------|--------|
|        |           |           |          | %      | %      |             |                       |          | %                  | %      |
| 昭和51年度 | 126,028.1 | 97,878.8  | 28,149.3 | 77.7   | 22.3   | 14,027.7    | 11,704.6              | 2,323.1  | 83.4               | 16.6   |
| 52     | 138,216.7 | 108,197.3 | 30,019.4 | 78.3   | 21.7   | 12,188.6    | 10,318.5              | 1,870.1  | 84.7               | 15.3   |
| 53     | 148,664.3 | 119,508.4 | 29,155.9 | 80.4   | 19.6   | 10,447.6    | 11,311.1 <sup>△</sup> | 863.5    | 108.3 <sup>△</sup> | 8.3    |
| 54     | 159,077.5 | 131,382.1 | 27,695.5 | 82.6   | 17.4   | 10,413.2    | 11,873.7 <sup>△</sup> | 1,460.4  | 114.0 <sup>△</sup> | 14.0   |
| 55     | 172,697.9 | 141,566.3 | 31,131.6 | 82.0   | 18.0   | 13,620.4    | 10,184.2              | 3,436.1  | 74.8               | 25.2   |
| 56     | 182,260.1 | 149,724.4 | 32,535.6 | 82.1   | 17.9   | 9,562.2     | 8,158.1               | 1,404.0  | 85.3               | 14.7   |
| 57     | 190,391.4 | 159,971.8 | 30,419.6 | 84.0   | 16.0   | 8,131.3     | 10,247.4 <sup>△</sup> | 2,116.0  | 126.0 <sup>△</sup> | 26.0   |
| 58     | 199,738.4 | 167,452.6 | 32,285.8 | 83.8   | 16.2   | 9,347.0     | 7,480.8               | 1,866.2  | 80.0               | 20.0   |
| 59     | 208,880.5 | 175,576.0 | 33,304.4 | 84.1   | 15.9   | 9,142.1     | 8,123.4               | 1,018.6  | 88.9               | 11.1   |
| 60     | 218,554.0 | 183,353.4 | 35,200.7 | 83.9   | 16.1   | 9,673.5     | 7,777.4               | 1,896.3  | 80.4               | 19.6   |
| 昭和51暦年 | 123,540.9 | 94,845.6  | 28,695.3 | 77.4   | 23.2   | 14,828.1    | 10,925.6              | 3,902.5  | 73.7               | 26.3   |
| 52     | 135,318.4 | 105,869.9 | 29,448.6 | 78.2   | 21.8   | 11,777.5    | 11,024.3              | 753.3    | 93.6               | 6.4    |
| 53     | 147,244.2 | 116,643.0 | 30,601.2 | 79.2   | 20.8   | 11,925.8    | 10,773.1              | 1,152.6  | 90.3               | 9.7    |
| 54     | 157,071.1 | 128,558.4 | 28,512.7 | 81.8   | 18.2   | 9,826.9     | 11,915.4 <sup>△</sup> | 2,088.5  | 121.3 <sup>△</sup> | 21.3   |
| 55     | 169,932.7 | 139,506.3 | 30,426.4 | 82.1   | 17.9   | 12,861.6    | 10,947.9              | 1,913.7  | 85.1               | 14.9   |
| 56     | 180,367.9 | 147,371.7 | 32,996.3 | 81.7   | 18.3   | 10,435.2    | 7,865.4               | 2,569.9  | 75.4               | 24.6   |
| 57     | 188,815.0 | 157,623.4 | 31,191.6 | 83.5   | 16.5   | 8,447.1     | 10,251.7 <sup>△</sup> | 1,804.7  | 121.4 <sup>△</sup> | 21.4   |
| 58     | 197,912.4 | 165,626.5 | 32,285.9 | 83.7   | 16.3   | 9,097.4     | 8,003.1               | 1,094.3  | 88.0               | 12.0   |
| 59     | 206,742.2 | 173,614.4 | 33,127.8 | 84.0   | 16.0   | 8,829.8     | 7,987.9               | 841.9    | 90.5               | 9.5    |
| 60     | 216,558.8 | 181,825.2 | 34,733.6 | 84.0   | 16.0   | 9,816.6     | 8,210.8               | 1,605.8  | 83.6               | 16.4   |

資料 可処分所得、最終消費支出及び貯蓄は経済企画庁「国民経済計算年報(昭和61年版)」

第 288 表 常用労働者1人当たり平均月間現金給与額

(事業所規模30人以上)

| 区分                   | 昭和56年   | 57      | 58      | 59      | 60      |
|----------------------|---------|---------|---------|---------|---------|
| 調査産業計 現金給与総額         | 279,096 | 288,738 | 297,269 | 310,468 | 317,091 |
| きまって支給する給与           | 205,288 | 213,781 | 221,353 | 230,594 | 236,587 |
| 特別に支払われた給与           | 73,808  | 74,957  | 75,916  | 79,869  | 80,504  |
| 鉱業 現金給与総額            | 300,255 | 306,967 | 318,552 | 328,508 | 342,339 |
| きまって支給する給与           | 228,417 | 238,588 | 246,840 | 256,430 | 264,590 |
| 特別に支払われた給与           | 71,838  | 68,384  | 71,712  | 72,078  | 77,749  |
| 建設業 現金給与総額           | 271,705 | 279,601 | 289,260 | 304,088 | 306,244 |
| きまって支給する給与           | 211,554 | 220,207 | 228,153 | 239,992 | 243,849 |
| 特別に支払われた給与           | 60,151  | 59,394  | 61,107  | 64,096  | 62,395  |
| 製造業 現金給与総額           | 259,729 | 269,588 | 279,106 | 292,255 | 299,531 |
| きまって支給する給与           | 193,372 | 201,644 | 209,892 | 220,071 | 225,653 |
| 特別に支払われた給与           | 66,357  | 67,939  | 69,214  | 72,184  | 73,878  |
| 卸売・小売業 現金給与総額        | 251,291 | 251,989 | 257,117 | 269,028 | 272,692 |
| きまって支給する給与           | 185,676 | 187,337 | 192,070 | 200,739 | 204,671 |
| 特別に支払われた給与           | 65,615  | 64,652  | 65,047  | 68,289  | 68,021  |
| 金融・保険業 現金給与総額        | 346,494 | 367,042 | 385,133 | 402,911 | 408,124 |
| きまって支給する給与           | 229,974 | 246,633 | 259,401 | 271,925 | 277,545 |
| 特別に支払われた給与           | 116,520 | 120,409 | 125,732 | 130,986 | 130,579 |
| 不動産業 現金給与総額          | 301,296 | 311,077 | 316,788 | 330,877 | 332,666 |
| きまって支給する給与           | 220,937 | 226,398 | 232,955 | 242,243 | 245,599 |
| 特別に支払われた給与           | 80,339  | 84,679  | 83,833  | 88,634  | 87,067  |
| 運輸・通信業 現金給与総額        | 300,993 | 313,527 | 325,747 | 339,132 | 343,923 |
| きまって支給する給与           | 223,254 | 235,340 | 245,801 | 253,850 | 261,928 |
| 特別に支払われた給与           | 77,739  | 78,187  | 79,946  | 85,282  | 81,995  |
| 電気・ガス・水道・熱供給業 現金給与総額 | 362,918 | 384,010 | 393,833 | 412,078 | 427,171 |
| きまって支給する給与           | 260,785 | 277,328 | 288,387 | 300,799 | 309,679 |
| 特別に支払われた給与           | 102,133 | 106,682 | 105,446 | 111,279 | 117,492 |
| サービス業 現金給与総額         | 300,704 | 310,880 | 315,715 | 328,238 | 338,361 |
| きまって支給する給与           | 217,992 | 226,585 | 232,187 | 239,458 | 247,610 |
| 特別に支払われた給与           | 82,712  | 84,295  | 83,528  | 88,780  | 90,751  |

注 年平均である。  
資料 労働省政策調査部「毎月労働統計調査報告-12月分-(金額調査)」

第 289 表 常用労働者 1 人当たり平均月間現金給与額  
(事業所規模 5~29人)

| 区 分                  | 昭和56年   | 57      | 58      | 59      | 60      |
|----------------------|---------|---------|---------|---------|---------|
| 調査産業計 現金給与総額         | 200,967 | 208,903 | 213,688 | 224,409 | 228,108 |
| きまって支給する給与           | 165,307 | 172,033 | 177,429 | 184,164 | 188,519 |
| 特別に支払われた給与           | 35,660  | 36,870  | 36,259  | 40,245  | 39,589  |
| 鉱 業 現金給与総額           | 220,032 | 227,169 | 219,039 | 218,083 | 219,366 |
| きまって支給する給与           | 184,725 | 196,993 | 186,587 | 185,432 | 192,552 |
| 特別に支払われた給与           | 35,307  | 30,176  | 32,452  | 32,651  | 26,814  |
| 建設業 現金給与総額           | 205,374 | 215,343 | 217,828 | 224,375 | 233,769 |
| きまって支給する給与           | 181,197 | 190,126 | 194,366 | 199,483 | 207,199 |
| 特別に支払われた給与           | 24,177  | 25,217  | 23,462  | 24,892  | 26,570  |
| 製造業 現金給与総額           | 179,231 | 186,614 | 192,829 | 204,751 | 203,034 |
| きまって支給する給与           | 151,914 | 158,898 | 165,390 | 173,250 | 174,657 |
| 特別に支払われた給与           | 27,317  | 27,716  | 27,439  | 31,501  | 28,377  |
| 卸売・小売業 現金給与総額        | 187,298 | 193,087 | 197,376 | 208,910 | 208,543 |
| きまって支給する給与           | 156,757 | 161,360 | 166,566 | 173,272 | 175,933 |
| 特別に支払われた給与           | 30,541  | 31,727  | 30,810  | 35,638  | 32,610  |
| 金融・保険業 現金給与総額        | 259,220 | 274,484 | 287,396 | 301,874 | 324,492 |
| きまって支給する給与           | 185,868 | 195,367 | 205,077 | 215,776 | 228,420 |
| 特別に支払われた給与           | 73,352  | 79,117  | 82,319  | 86,098  | 96,072  |
| 不動産業 現金給与総額          | 254,706 | 272,343 | 265,856 | 260,705 | 280,296 |
| きまって支給する給与           | 204,205 | 221,537 | 215,305 | 213,077 | 227,553 |
| 特別に支払われた給与           | 50,501  | 50,806  | 50,551  | 47,628  | 52,743  |
| 運輸・通信業 現金給与総額        | 245,135 | 254,269 | 261,017 | 270,968 | 273,147 |
| きまって支給する給与           | 200,275 | 208,987 | 215,605 | 224,448 | 227,302 |
| 特別に支払われた給与           | 44,860  | 45,282  | 45,412  | 46,520  | 45,845  |
| 電気・ガス・水道・熱供給業 現金給与総額 | 294,527 | 345,759 | 360,374 | 364,330 | 362,916 |
| きまって支給する給与           | 224,256 | 250,172 | 265,782 | 273,857 | 268,512 |
| 特別に支払われた給与           | 70,271  | 95,587  | 94,592  | 90,473  | 94,404  |
| サービス業 現金給与総額         | 217,238 | 224,269 | 226,553 | 237,752 | 243,490 |
| きまって支給する給与           | 168,785 | 174,904 | 178,730 | 184,887 | 191,093 |
| 特別に支払われた給与           | 48,453  | 49,365  | 47,823  | 52,865  | 52,397  |

注 年平均である。  
資料 労働省政策調査部「毎月勤労統計調査報告-12月分-(全国調査)」

第 290 表 1 人平均月間きまって支給する現金給与額  
(通勤・住込別) (事業所規模1~4人) (単位 百円)

| 区 分       | 平 均   |       |       | 男     |       |       | 女     |       |       |
|-----------|-------|-------|-------|-------|-------|-------|-------|-------|-------|
|           | 平均    | 通勤    | 住込    | 平均    | 通勤    | 住込    | 平均    | 通勤    | 住込    |
| 昭和56年7月   | 135.5 | 137.2 | 123.9 | 177.3 | 179.5 | 155.8 | 94.4  | 92.4  | 105.1 |
| 57年7月     | 141.6 | 143.1 | 130.3 | 185.8 | 188.3 | 161.7 | 98.8  | 96.3  | 112.4 |
| 58年7月     | 143.5 | 144.8 | 133.2 | 190.1 | 192.1 | 167.7 | 100.3 | 98.1  | 113.8 |
| 59年7月     | 148.5 | 150.1 | 136.4 | 198.2 | 200.6 | 173.3 | 103.6 | 101.4 | 116.6 |
| 60年7月     | 152.6 | 154.3 | 140.3 | 204.1 | 206.7 | 176.9 | 106.4 | 104.0 | 120.9 |
| 鉱 業       | 204.5 | 212.5 | 153.0 | 221.2 | 223.1 | —     | 102.9 | —     | —     |
| 建設業       | 201.6 | 207.8 | 154.8 | 218.7 | 220.7 | 192.2 | 115.5 | 116.1 | 114.3 |
| 製造業       | 165.5 | 167.8 | 151.1 | 216.1 | 217.9 | 196.4 | 101.4 | 94.3  | 128.2 |
| 卸売業・小売業   | 138.9 | 139.1 | 137.5 | 194.4 | 197.1 | 168.5 | 102.0 | 99.2  | 121.5 |
| 金融・保険業    | 193.1 | 193.0 | 195.7 | 247.2 | 247.4 | —     | 129.6 | 127.5 | 194.0 |
| 不動産業      | 169.9 | 174.4 | 134.9 | 222.1 | 227.2 | 175.3 | 112.5 | 114.2 | 101.4 |
| 運輸・通信業    | 205.4 | 207.5 | 160.6 | 232.3 | 233.9 | 189.8 | 147.2 | 148.6 | 127.5 |
| 電気・ガス・水道業 | 259.0 | 259.4 | —     | 261.1 | 261.5 | —     | —     | —     | —     |
| サービス業     | 143.3 | 144.9 | 131.7 | 190.8 | 193.0 | 167.7 | 113.2 | 112.5 | 117.3 |

資料 労働省政策調査部「毎月勤労統計調査特別調査結果報告」

第 291 表 賞与支給状況 (調査産業計)

| 規 模        | 夏 季 賞 与 |           |               | 年 末 賞 与  |           |               |          |
|------------|---------|-----------|---------------|----------|-----------|---------------|----------|
|            | 1人平均支給額 | 対前年増減率    | 定期給与に対する平均支給率 | 1人平均支給額  | 対前年増減率    | 定期給与に対する平均支給率 |          |
| 事30業人所以規模上 | 昭和57年   | 円 379,482 | % 4.1         | か月分 1.51 | 円 450,161 | % 3.9         | か月分 1.80 |
|            | 58      | 389,086   | 2.5           | 1.48     | 458,394   | 1.8           | 1.76     |
|            | 59      | 405,875   | 4.3           | 1.48     | 478,518   | 4.4           | 1.76     |
|            | 60      | 411,019   | 3.1           | 1.47     | 490,635   | 4.4           | 1.75     |
|            | 61      | 428,152   | 4.2           | 1.46     | —         | —             | —        |
| 事5業人所以規模下  | 昭和57年   | 212,959   | 1.3           | 1.12     | 255,082   | 0.8           | 1.32     |
|            | 58      | 219,847   | 3.2           | 1.14     | 256,644   | 7.5           | 1.31     |
|            | 59      | 228,953   | 4.1           | 1.12     | 269,372   | 5.0           | 1.31     |
|            | 60      | 234,552   | 2.4           | 1.12     | 279,047   | 3.6           | 1.31     |
|            | 61      | 248,016   | 5.7           | 1.13     | —         | —             | —        |

注 1 「1人平均支給額」とは、賞与を支給した事業所の労働者1人平均賞与支給額である。  
2 「対前年増減率」は、58年4月及び59年4月の調査事業所の標本抽出替えに伴うギャップを修正し算出している。  
3 「定期給与に対する平均支給率」とは、賞与を支給した事業所についてそれぞれ「賞与」の「定期給与」に対する割合を求め単純平均したものである。  
資料 労働省政策調査部「毎月勤労統計調査報告(全国調査)」



第 292 表 全世帯年平均1か月間の消費支出

| (全 数)               |         |         |         |         |         |
|---------------------|---------|---------|---------|---------|---------|
| 区 分                 | 昭和56年   | 57      | 58      | 59      | 60      |
| 集 計 世 帯 数           | 7,965   | 7,981   | 7,984   | 7,986   | 7,985   |
| 世 帯 人 員 数           | 3.79    | 3.78    | 3.76    | 3.72    | 3.71    |
| 有 業 人 員 数           | 1.55    | 1.58    | 1.58    | 1.56    | 1.56    |
| 消 費 支 出 総 額         | 240,014 | 253,169 | 259,521 | 266,319 | 273,114 |
| 食 料 費               | 69,183  | 71,342  | 72,173  | 72,962  | 73,735  |
| 住 居 費               | 11,159  | 11,513  | 12,131  | 12,488  | 12,686  |
| 光 熱・水 道 費           | 15,310  | 15,866  | 16,383  | 17,532  | 17,724  |
| 家 具・家 事 用 品 費       | 10,136  | 10,470  | 10,822  | 11,107  | 11,665  |
| 被 服・履 物 費           | 17,953  | 18,568  | 18,544  | 18,517  | 19,606  |
| 保 健 医 療 費           | 6,029   | 6,352   | 6,635   | 6,776   | 6,931   |
| 交 通 通 信 費           | 20,213  | 21,792  | 23,222  | 24,170  | 24,754  |
| 教 育 費               | 8,771   | 9,701   | 9,720   | 10,669  | 10,853  |
| 教 養 娛 楽 費           | 20,466  | 21,753  | 22,348  | 23,350  | 24,191  |
| 雑 費                 | 60,793  | 65,811  | 67,543  | 68,749  | 70,970  |
| 現 物 総 額             | 12,249  | 13,054  | 13,342  | 13,814  | 14,008  |
| (人 口 5 万 以 上 の 都 市) |         |         |         |         |         |
| 集 計 世 帯 数           | 6,890   | 6,902   | 6,907   | 6,908   | 6,908   |
| 世 帯 人 員 数           | 3.75    | 3.73    | 3.70    | 3.68    | 3.65    |
| 有 業 人 員 数           | 1.50    | 1.54    | 1.53    | 1.52    | 1.51    |
| 消 費 支 出 総 額         | 244,504 | 257,659 | 263,873 | 270,979 | 278,592 |
| 現 物 総 額             | 12,169  | 13,168  | 13,356  | 13,783  | 13,941  |

注 「現物総額」の数字は現物評価額を示し、それ以外は現物を含まない。  
資料 総務庁統計局「家計調査年報」

第 293 表 勤労者世帯年平均1か月間の収入と支出

| (全 数)               |         |         |         |         |         |
|---------------------|---------|---------|---------|---------|---------|
| 区 分                 | 昭和56年   | 57      | 58      | 59      | 60      |
| 集 計 世 帯 数           | 5,275   | 5,188   | 5,197   | 5,173   | 5,127   |
| 世 帯 人 員 数           | 3.80    | 3.80    | 3.79    | 3.79    | 3.79    |
| 有 業 人 員 数           | 1.51    | 1.55    | 1.55    | 1.57    | 1.57    |
| 数 額 総 額             | 598,555 | 640,182 | 660,793 | 704,653 | 753,309 |
| 入 入 入 入 入           | 367,111 | 393,014 | 405,517 | 424,025 | 444,846 |
| 実 勤 入 入 入 入 入       | 346,871 | 371,754 | 384,760 | 401,195 | 419,610 |
| 実 勤 入 入 入 入 入       | 307,533 | 327,120 | 337,395 | 351,413 | 367,036 |
| 実 勤 入 入 入 入 入       | 26,207  | 29,747  | 31,960  | 34,698  | 35,677  |
| 実 勤 入 入 入 入 入       | 13,131  | 14,887  | 15,405  | 15,084  | 16,897  |
| 実 勤 入 入 入 入 入       | 5,919   | 5,939   | 5,732   | 5,808   | 6,388   |
| 実 勤 入 入 入 入 入       | 14,321  | 15,321  | 15,025  | 17,021  | 18,847  |
| 実 勤 入 入 入 入 入       | 137,474 | 152,972 | 160,877 | 184,554 | 212,976 |
| 実 勤 入 入 入 入 入       | 121,692 | 137,854 | 145,190 | 166,807 | 191,339 |
| 実 勤 入 入 入 入 入       | 1,343   | 1,479   | 1,401   | 2,016   | 1,837   |
| 実 勤 入 入 入 入 入       | 4,685   | 4,341   | 3,717   | 4,517   | 7,504   |
| 実 勤 入 入 入 入 入       | 2,719   | 3,060   | 3,322   | 4,044   | 4,478   |
| 実 勤 入 入 入 入 入       | 7,035   | 6,236   | 7,247   | 7,170   | 7,768   |
| 実 勤 入 入 入 入 入       | 93,970  | 94,196  | 94,399  | 96,074  | 95,487  |
| 実 勤 入 入 入 入 入       | 598,555 | 640,182 | 660,793 | 704,653 | 753,309 |
| 支 出 総 額             | 301,107 | 323,550 | 333,603 | 347,388 | 360,642 |
| 支 出 総 額             | 251,275 | 266,063 | 272,199 | 282,716 | 289,489 |
| 支 出 総 額             | 69,032  | 71,046  | 72,099  | 73,669  | 74,369  |
| 支 出 総 額             | 11,956  | 12,601  | 12,929  | 13,551  | 13,748  |
| 支 出 総 額             | 14,757  | 15,229  | 15,774  | 17,044  | 17,125  |
| 支 出 総 額             | 10,618  | 11,061  | 11,216  | 11,666  | 12,182  |
| 支 出 総 額             | 18,417  | 18,915  | 18,910  | 19,236  | 20,176  |
| 支 出 総 額             | 5,909   | 6,250   | 6,436   | 6,878   | 6,814   |
| 支 出 総 額             | 22,368  | 23,938  | 25,729  | 27,239  | 27,950  |
| 支 出 総 額             | 9,057   | 9,985   | 10,414  | 11,729  | 12,157  |
| 支 出 総 額             | 21,363  | 22,758  | 23,462  | 24,628  | 25,269  |
| 支 出 総 額             | 67,799  | 74,230  | 75,230  | 77,077  | 79,699  |
| 支 出 総 額             | 49,832  | 57,488  | 61,404  | 64,671  | 71,153  |
| 支 出 総 額             | 199,652 | 218,450 | 228,987 | 257,170 | 293,548 |
| 支 出 総 額             | 142,790 | 157,931 | 167,040 | 187,408 | 216,822 |
| 支 出 総 額             | 18,248  | 19,804  | 20,952  | 22,879  | 24,586  |
| 支 出 総 額             | 15,465  | 18,795  | 20,529  | 23,078  | 23,793  |
| 支 出 総 額             | 2,993   | 3,317   | 3,222   | 4,047   | 4,089   |
| 支 出 総 額             | 20,156  | 18,605  | 17,245  | 19,758  | 24,258  |
| 支 出 総 額             | 97,795  | 98,181  | 98,203  | 100,095 | 99,119  |
| 支 出 総 額             | 12,208  | 13,189  | 13,403  | 13,701  | 13,928  |
| (人 口 5 万 以 上 の 都 市) |         |         |         |         |         |
| 集 計 世 帯 数           | 4,608   | 4,532   | 4,537   | 4,502   | 4,462   |
| 世 帯 人 員 数           | 3.77    | 3.77    | 3.75    | 3.75    | 3.75    |
| 有 業 人 員 数           | 1.48    | 1.52    | 1.52    | 1.52    | 1.52    |
| 数 額 総 額             | 605,915 | 647,983 | 669,179 | 715,279 | 769,643 |
| 入 入 入 入 入           | 370,437 | 396,572 | 408,288 | 428,863 | 450,981 |
| 入 入 入 入 入           | 140,952 | 156,501 | 166,796 | 191,979 | 224,989 |
| 入 入 入 入 入           | 94,525  | 94,911  | 94,095  | 94,437  | 93,672  |
| 入 入 入 入 入           | 605,915 | 647,983 | 669,179 | 715,279 | 769,643 |
| 入 入 入 入 入           | 304,564 | 326,095 | 336,987 | 352,443 | 367,204 |
| 入 入 入 入 入           | 202,741 | 222,806 | 234,648 | 264,612 | 305,484 |
| 入 入 入 入 入           | 98,609  | 99,083  | 97,544  | 98,224  | 96,955  |
| 入 入 入 入 入           | 12,129  | 13,265  | 13,251  | 13,667  | 13,912  |

注 「現物総額」の数字は現物評価額を示し、それ以外は現物を含まない。  
資料 総務庁統計局「家計調査年報」

第294表 年間収入階級別勤労者世帯1世帯当たり年平均1か月間

昭和60年

| 区分         | 平均      | ～       | 1,000,000 | 1,500,000 | 2,000,000 | 2,500,000 | 3,000,000 | 3,500,000 |
|------------|---------|---------|-----------|-----------|-----------|-----------|-----------|-----------|
|            |         | 999,999 | 1,499,999 | 1,999,999 | 2,499,999 | 2,999,999 | 3,499,999 | 3,999,999 |
| 集計世帯数      | 5,127   | 7       | 36        | 83        | 183       | 284       | 457       | 495       |
| 世帯人員数      | 3.79    | 2.79    | 2.67      | 2.91      | 3.22      | 3.40      | 3.51      | 3.68      |
| 有業人員数      | 1.57    | 1.21    | 1.19      | 1.21      | 1.25      | 1.31      | 1.39      | 1.40      |
| 収入総額       | 753,309 | 312,599 | 257,774   | 294,066   | 363,289   | 446,054   | 496,354   | 535,740   |
| 実収入        | 444,846 | 147,701 | 139,485   | 164,550   | 204,090   | 243,897   | 285,223   | 313,107   |
| 勤め先収入      | 419,610 | 138,577 | 124,992   | 150,615   | 189,379   | 226,643   | 266,872   | 294,571   |
| 世帯主収入      | 367,036 | 124,942 | 113,342   | 140,719   | 177,152   | 213,985   | 247,635   | 270,662   |
| 妻の収入       | 35,677  | 12,676  | 10,347    | 5,206     | 7,990     | 8,686     | 13,878    | 17,991    |
| その他の世帯員の収入 | 16,897  | 958     | 1,303     | 4,691     | 4,237     | 3,972     | 5,359     | 5,918     |
| 事業・内職収入    | 6,388   | 1,507   | 827       | 2,417     | 2,125     | 3,561     | 4,920     | 4,134     |
| その他の実収入    | 18,847  | 7,617   | 13,666    | 11,519    | 12,587    | 13,694    | 13,430    | 14,401    |
| 実収入以外の収入   | 212,976 | 103,612 | 55,082    | 60,926    | 84,310    | 130,578   | 133,416   | 137,738   |
| 前月からの繰入金   | 95,487  | 61,287  | 63,207    | 68,590    | 74,888    | 71,578    | 77,716    | 84,895    |
| 支出総額       | 753,309 | 312,599 | 257,774   | 294,066   | 363,289   | 446,054   | 496,354   | 535,740   |
| 実支出        | 360,642 | 148,891 | 137,790   | 155,835   | 187,101   | 223,541   | 244,181   | 266,398   |
| 消費支出       | 289,489 | 136,495 | 126,690   | 141,782   | 167,827   | 196,374   | 210,644   | 228,014   |
| 食料費        | 74,369  | 43,195  | 43,774    | 46,481    | 51,107    | 56,536    | 61,016    | 66,886    |
| 住居費        | 13,748  | 10,647  | 11,524    | 14,490    | 15,844    | 15,178    | 16,095    | 15,236    |
| 光熱・水道費     | 17,125  | 9,845   | 10,083    | 11,992    | 12,872    | 13,440    | 14,158    | 14,986    |
| 家具・家事用品費   | 12,182  | 6,883   | 3,981     | 5,360     | 6,807     | 7,712     | 8,529     | 8,991     |
| 被服・履物費     | 20,176  | 5,175   | 9,236     | 7,548     | 9,036     | 12,013    | 13,125    | 13,864    |
| 保健医療費      | 6,814   | 2,901   | 2,989     | 4,298     | 5,130     | 5,988     | 6,486     | 6,384     |
| 交通通信費      | 27,950  | 13,865  | 9,764     | 11,955    | 16,167    | 21,448    | 23,064    | 21,844    |
| 教育費        | 12,157  | 4,310   | 2,631     | 2,231     | 4,214     | 4,944     | 5,412     | 7,556     |
| 娯楽費        | 25,269  | 15,091  | 8,290     | 10,610    | 10,822    | 13,859    | 16,459    | 18,987    |
| 雑費         | 79,699  | 24,583  | 24,417    | 26,816    | 35,829    | 45,256    | 46,301    | 53,279    |
| 非消費支出      | 71,153  | 12,396  | 11,100    | 14,053    | 19,275    | 27,167    | 33,537    | 38,384    |
| 実支出以外の支出   | 293,548 | 103,716 | 52,095    | 67,558    | 97,643    | 146,390   | 169,648   | 180,683   |
| 翌月への繰越金    | 99,119  | 59,993  | 67,889    | 70,674    | 78,545    | 76,124    | 82,525    | 88,659    |

注 平均は1～11月の世帯数による加重算術平均である。  
資料 総務庁統計局「家計調査年報」

の収入と支出 (全数)

| 4,000,000 | 4,500,000 | 5,000,000 | 5,500,000 | 6,000,000 | 6,500,000 | 7,000,000 | 7,500,000 | 8,000,000 | 9,000,000 | 10,000,000 |
|-----------|-----------|-----------|-----------|-----------|-----------|-----------|-----------|-----------|-----------|------------|
| 4,499,999 | 4,999,999 | 5,499,999 | 5,999,999 | 6,499,999 | 6,999,999 | 7,499,999 | 7,999,999 | 8,999,999 | 9,999,999 | ～          |
| 493       | 490       | 428       | 393       | 346       | 286       | 247       | 175       | 278       | 172       | 276        |
| 3.79      | 3.79      | 3.88      | 3.93      | 3.96      | 3.97      | 3.94      | 4.11      | 4.09      | 3.99      | 3.98       |
| 1.44      | 1.49      | 1.52      | 1.61      | 1.64      | 1.76      | 1.73      | 1.79      | 1.82      | 1.94      | 2.00       |
| 614,472   | 662,050   | 735,551   | 802,291   | 843,613   | 890,688   | 934,177   | 1,013,568 | 1,038,145 | 1,186,019 | 1,433,820  |
| 353,609   | 384,468   | 426,083   | 468,596   | 502,139   | 525,010   | 570,383   | 608,926   | 629,942   | 715,584   | 879,682    |
| 334,224   | 364,760   | 399,874   | 444,531   | 474,860   | 500,984   | 538,289   | 579,126   | 595,318   | 674,248   | 825,563    |
| 307,749   | 332,145   | 367,032   | 391,566   | 416,782   | 435,843   | 457,581   | 479,904   | 504,119   | 542,083   | 650,093    |
| 19,727    | 25,243    | 23,575    | 39,277    | 43,573    | 45,671    | 59,064    | 66,749    | 58,005    | 84,905    | 98,151     |
| 6,748     | 7,372     | 9,267     | 13,689    | 14,505    | 19,471    | 21,644    | 32,473    | 33,193    | 47,259    | 77,318     |
| 5,067     | 5,018     | 6,242     | 5,961     | 6,492     | 6,271     | 8,460     | 6,816     | 8,375     | 9,528     | 17,886     |
| 14,317    | 14,690    | 19,966    | 18,104    | 20,787    | 17,755    | 23,634    | 22,984    | 26,249    | 31,808    | 36,233     |
| 172,579   | 186,600   | 212,766   | 233,829   | 233,173   | 257,816   | 259,584   | 299,022   | 295,147   | 351,710   | 428,341    |
| 88,283    | 90,983    | 96,702    | 99,867    | 108,301   | 107,861   | 104,210   | 105,620   | 113,055   | 118,725   | 125,798    |
| 614,472   | 662,050   | 735,551   | 802,291   | 843,613   | 890,688   | 934,177   | 1,013,568 | 1,038,145 | 1,186,019 | 1,433,820  |
| 295,110   | 310,377   | 340,617   | 377,984   | 401,113   | 418,299   | 459,070   | 484,340   | 497,690   | 569,430   | 678,559    |
| 248,211   | 257,299   | 277,241   | 305,401   | 320,315   | 332,015   | 360,489   | 376,649   | 381,561   | 430,793   | 480,762    |
| 69,922    | 71,978    | 74,986    | 79,621    | 82,112    | 82,245    | 83,826    | 88,194    | 87,690    | 90,061    | 95,471     |
| 14,751    | 13,404    | 13,451    | 11,598    | 13,246    | 11,147    | 11,703    | 10,768    | 13,425    | 14,216    | 13,950     |
| 15,729    | 16,252    | 16,683    | 17,908    | 18,269    | 19,333    | 19,583    | 20,058    | 21,094    | 21,278    | 23,251     |
| 10,540    | 11,580    | 11,682    | 11,957    | 13,264    | 13,400    | 15,098    | 14,365    | 14,766    | 19,851    | 23,938     |
| 15,449    | 17,370    | 17,887    | 20,905    | 22,430    | 23,398    | 26,417    | 25,829    | 29,175    | 36,175    | 42,004     |
| 6,407     | 6,345     | 6,567     | 6,618     | 7,278     | 6,944     | 6,940     | 6,886     | 7,299     | 9,893     | 9,868      |
| 24,451    | 23,510    | 27,031    | 29,889    | 31,589    | 29,710    | 36,620    | 45,326    | 33,385    | 40,337    | 40,150     |
| 8,695     | 8,676     | 11,381    | 14,678    | 13,601    | 16,839    | 20,869    | 20,698    | 19,785    | 22,571    | 22,414     |
| 22,732    | 23,570    | 25,319    | 27,599    | 27,443    | 29,617    | 32,242    | 33,004    | 33,675    | 34,561    | 46,932     |
| 59,534    | 64,615    | 72,254    | 84,629    | 91,082    | 99,383    | 107,190   | 111,523   | 121,267   | 141,850   | 162,784    |
| 46,899    | 53,078    | 63,377    | 72,583    | 80,799    | 86,284    | 98,581    | 107,690   | 116,129   | 138,637   | 197,797    |
| 227,688   | 256,729   | 293,484   | 320,053   | 333,529   | 359,877   | 367,097   | 418,607   | 424,789   | 496,659   | 627,533    |
| 91,673    | 96,944    | 101,450   | 104,254   | 108,971   | 112,511   | 108,010   | 110,621   | 115,665   | 119,930   | 127,728    |

第 295 表 消費者物価指数

i) 全 国

| 区 分     | 総 合   | 食 料   |       |       |       |       |       |       |         |       |
|---------|-------|-------|-------|-------|-------|-------|-------|-------|---------|-------|
|         |       | 合 計   | 穀 類   | 魚介類   | 肉 類   | 乳卵類   | 野菜・海草 | 果 物   | 油 脂 調味料 | 菓子類   |
| 昭和55年平均 | 100.0 | 100.0 | 100.0 | 100.0 | 100.0 | 100.0 | 100.0 | 100.0 | 100.0   | 100.0 |
| 56      | 104.9 | 105.3 | 105.0 | 103.7 | 104.2 | 103.6 | 105.7 | 111.4 | 104.7   | 106.3 |
| 57      | 107.7 | 107.2 | 109.3 | 110.2 | 105.6 | 98.7  | 100.1 | 107.7 | 104.9   | 109.9 |
| 58      | 109.7 | 109.4 | 112.1 | 110.4 | 107.4 | 96.9  | 107.4 | 107.4 | 105.2   | 111.1 |
| 59      | 112.1 | 112.5 | 116.2 | 110.5 | 107.6 | 98.0  | 113.7 | 114.4 | 108.0   | 112.1 |
| 60      | 114.4 | 114.4 | 118.7 | 113.1 | 107.0 | 99.1  | 111.3 | 127.5 | 110.0   | 112.9 |

ii) 人口5万人以上の都市

|         |       |       |       |       |       |       |       |       |       |       |
|---------|-------|-------|-------|-------|-------|-------|-------|-------|-------|-------|
| 昭和55年平均 | 100.0 | 100.0 | 100.0 | 100.0 | 100.0 | 100.0 | 100.0 | 100.0 | 100.0 | 100.0 |
| 56      | 104.9 | 105.3 | 105.0 | 103.5 | 104.2 | 103.7 | 105.8 | 111.3 | 104.6 | 106.4 |
| 57      | 107.7 | 107.2 | 109.3 | 109.9 | 105.7 | 98.8  | 100.2 | 107.5 | 104.7 | 110.0 |
| 58      | 109.6 | 109.4 | 112.1 | 110.0 | 107.4 | 97.2  | 107.3 | 107.2 | 105.0 | 111.1 |
| 59      | 112.2 | 112.5 | 116.2 | 110.5 | 107.5 | 98.2  | 113.6 | 114.3 | 108.0 | 112.2 |
| 60      | 114.5 | 114.4 | 118.7 | 112.7 | 106.9 | 99.4  | 111.5 | 127.3 | 110.1 | 113.0 |

資料 総務庁統計局「消費者物価指数年報」

第 296 表 農村消費者物価指数

| 区 分    | 総 合   | 食 料   |       |           |       | 住 居   |
|--------|-------|-------|-------|-----------|-------|-------|
|        |       | 合 計   | 穀 類   | 魚 介 肉 卵 乳 | そ の 他 |       |
| 昭和55年度 | 100.0 | 100.0 | 100.0 | 100.0     | 100.0 | 100.0 |
| 56     | 103.9 | 104.6 | 103.0 | 104.0     | 105.4 | 97.5  |
| 57     | 105.8 | 105.3 | 104.6 | 106.8     | 104.9 | 96.8  |
| 58     | 106.4 | 108.3 | 106.6 | 106.7     | 109.7 | 96.2  |
| 59     | 107.6 | 109.8 | 108.8 | 107.6     | 111.3 | 95.9  |
| 60     | 109.4 | 112.0 | 110.4 | 109.5     | 113.9 | 95.8  |

資料 農林水産省統計情報部「農家経済収支」

昭和55年=100

| 調 理 食 品 | 飲 料   | 酒 類   | 外 食   | 住 居   | 光 熱 水道 | 家 具 ・ 家 事 用 品 | 被 服 及 び 履 物 | 保 健 医 療 | 交 通 通 信 | 教 育   | 教 養 娯 楽 | 諸 雑 費 |
|---------|-------|-------|-------|-------|--------|---------------|-------------|---------|---------|-------|---------|-------|
| 100.0   | 100.0 | 100.0 | 100.0 | 100.0 | 100.0  | 100.0         | 100.0       | 100.0   | 100.0   | 100.0 | 100.0   | 100.0 |
| 104.4   | 104.7 | 107.9 | 105.2 | 104.0 | 107.7  | 104.5         | 104.0       | 102.8   | 103.4   | 107.5 | 105.0   | 104.5 |
| 108.6   | 107.3 | 110.5 | 108.7 | 107.1 | 111.5  | 105.3         | 107.0       | 105.8   | 108.7   | 114.1 | 107.0   | 106.4 |
| 111.2   | 108.2 | 113.4 | 111.6 | 110.3 | 111.2  | 106.0         | 109.5       | 107.2   | 107.8   | 119.7 | 109.6   | 110.5 |
| 113.0   | 108.8 | 124.2 | 114.9 | 113.2 | 111.0  | 106.9         | 112.3       | 111.0   | 108.8   | 124.9 | 111.8   | 113.0 |
| 113.9   | 110.5 | 126.9 | 117.4 | 116.2 | 110.6  | 107.6         | 116.1       | 117.5   | 111.1   | 130.5 | 114.1   | 114.5 |

|       |       |       |       |       |       |       |       |       |       |       |       |       |
|-------|-------|-------|-------|-------|-------|-------|-------|-------|-------|-------|-------|-------|
| 100.0 | 100.0 | 100.0 | 100.0 | 100.0 | 100.0 | 100.0 | 100.0 | 100.0 | 100.0 | 100.0 | 100.0 | 100.0 |
| 104.3 | 104.7 | 108.0 | 105.2 | 104.1 | 107.9 | 104.4 | 103.9 | 102.7 | 103.6 | 107.1 | 105.0 | 104.4 |
| 108.8 | 107.0 | 110.6 | 108.8 | 107.2 | 111.7 | 105.1 | 106.8 | 105.8 | 108.9 | 113.4 | 107.1 | 106.3 |
| 111.2 | 107.9 | 113.4 | 111.6 | 110.4 | 111.3 | 105.6 | 109.3 | 107.3 | 108.1 | 118.9 | 109.7 | 110.4 |
| 113.1 | 108.3 | 124.4 | 114.7 | 113.4 | 111.3 | 106.5 | 112.1 | 111.1 | 109.4 | 124.0 | 112.0 | 112.8 |
| 113.9 | 110.0 | 127.2 | 117.2 | 116.5 | 111.0 | 107.2 | 115.7 | 117.6 | 111.8 | 129.5 | 114.2 | 114.2 |

昭和55年度=100

| 光 熱 ・ 水 道 | 家 具 ・ 家 事 用 品 | 被 服 及 び 履 物 | 保 健 医 療 | 交 通 ・ 通 信 | 教 育   | 教 養 娯 楽 | 雑 費   | 臨 時 費 |
|-----------|---------------|-------------|---------|-----------|-------|---------|-------|-------|
| 100.0     | 100.0         | 100.0       | 100.0   | 100.0     | 100.0 | 100.0   | 100.0 | 100.0 |
| 103.3     | 103.0         | 103.6       | 101.1   | 105.5     | 109.0 | 102.9   | 103.8 | 104.1 |
| 106.1     | 103.9         | 105.7       | 101.3   | 110.1     | 116.4 | 104.5   | 105.6 | 106.1 |
| 104.6     | 104.6         | 107.1       | 100.9   | 101.4     | 124.4 | 106.2   | 106.8 | 105.6 |
| 104.6     | 105.0         | 108.6       | 103.0   | 100.6     | 130.3 | 108.1   | 107.9 | 106.4 |
| 103.7     | 105.6         | 110.0       | 109.3   | 102.2     | 136.8 | 109.4   | 109.6 | 108.1 |

第297表 農家家計費 (全国1戸当たり平均)

| 区 分                      | 昭和56年度    | 57        | 58        | 59        | 60        |
|--------------------------|-----------|-----------|-----------|-----------|-----------|
| 集 計 戸 数                  | 11,107    | 11,026    | 11,023    | 11,064    | 11,032    |
| 年 間 月 平 均 世 帯 員 数        | 4.40      | 4.37      | 4.37      | 4.36      | 4.34      |
| 家 計 費 合 計                | 4,113,500 | 4,255,700 | 4,396,900 | 4,576,700 | 4,700,700 |
| 飲 食 費                    | 939,900   | 958,700   | 987,200   | 1,008,100 | 1,023,900 |
| 住 居 費                    | 222,400   | 230,300   | 230,100   | 236,900   | 252,200   |
| 家計光熱費・水道料                | 179,700   | 186,100   | 195,200   | 200,200   | 200,700   |
| 家具・家事用品費                 | 182,300   | 176,100   | 187,200   | 191,100   | 195,500   |
| 被服及び履物費                  | 261,000   | 268,800   | 276,400   | 279,300   | 283,500   |
| 保健医療費                    | 86,200    | 97,200    | 99,800    | 103,200   | 108,100   |
| 交通通信費                    | 570,200   | 586,600   | 623,900   | 659,700   | 694,000   |
| 教育費                      | 96,900    | 99,300    | 104,400   | 105,700   | 113,700   |
| 教養娯楽費                    | 261,700   | 284,200   | 301,300   | 320,400   | 335,800   |
| 雑 費                      | 991,300   | 1,029,100 | 1,066,300 | 1,126,500 | 1,161,100 |
| 臨 時 費                    | 321,900   | 339,300   | 325,100   | 345,600   | 332,200   |
| 農家経済の総括計算                |           |           |           |           |           |
| (1)農業所得<br>(農業租収益-農業経営費) | 967,800   | 951,500   | 989,600   | 1,065,300 | 1,065,500 |
| (2)農外所得<br>(農外収入-農外支出)   | 3,804,700 | 4,013,200 | 4,132,200 | 4,295,500 | 4,437,000 |
| (3)農家所得 ((1)+(2))        | 4,772,500 | 4,964,700 | 5,121,800 | 5,360,800 | 5,502,500 |
| (4)租税公課諸負担               | 861,000   | 946,300   | 1,020,500 | 1,073,900 | 1,160,800 |
| (5)税引所得 ((3)-(4))        | 3,911,500 | 4,018,400 | 4,101,300 | 4,286,900 | 4,341,700 |
| (6)出稼ぎ・被贈・年金扶助等の収入       | 1,147,700 | 1,253,800 | 1,353,100 | 1,389,100 | 1,413,400 |
| (7)可処分所得 ((5)+(6))       | 5,059,200 | 5,272,200 | 5,454,400 | 5,676,000 | 5,755,100 |
| (8)農家経済余剰<br>(7)-家計費合計   | 945,700   | 1,016,500 | 1,057,500 | 1,099,300 | 1,054,400 |
| 分 析 指 標                  |           |           |           |           |           |
| 農業依存度 (農業所得/農家所得)        | 20.3%     | 19.2%     | 19.3%     | 19.9%     | 19.4%     |
| 農業所得率 (農業所得/農業租収益)       | 37.9%     | 36.9%     | 36.8%     | 37.3%     | 36.8%     |
| 家計費充足率 (農業所得/家計費合計)      | 23.5%     | 22.4%     | 22.5%     | 23.3%     | 22.7%     |

資料 農林水産省統計情報部調

3 融 資

第298表 資金運用部資金使途別運用状況 (当初計画)

(単位 億円)

| 区 分                | 昭和58年度    |           |                   | 59        |           |                   | 60        |           |                   | 61        |           |                   |
|--------------------|-----------|-----------|-------------------|-----------|-----------|-------------------|-----------|-----------|-------------------|-----------|-----------|-------------------|
|                    | 年金<br>資金等 | 郵貯<br>資金等 | 資金運<br>用部資<br>金合計 | 年金<br>資金等 | 郵貯<br>資金等 | 資金運<br>用部資<br>金合計 | 年金<br>資金等 | 郵貯<br>資金等 | 資金運<br>用部資<br>金合計 | 年金<br>資金等 | 郵貯<br>資金等 | 資金運<br>用部資<br>金合計 |
| 合 計                | 41,640    | 112,713   | 154,353           | 38,896    | 114,156   | 153,052           | 39,902    | 110,388   | 150,290           | 44,361    | 113,025   | 157,386           |
| (1)住 宅             | 16,650    | 31,508    | 48,158            | 15,303    | 32,297    | 47,600            | 15,613    | 31,865    | 47,478            | 18,084    | 34,888    | 52,972            |
| (2)生活環境整備          | 5,263     | 10,592    | 15,855            | 5,037     | 12,360    | 17,397            | 5,703     | 15,108    | 20,811            | 6,498     | 17,703    | 24,201            |
| (3)厚生福祉施設          | 5,847     | 568       | 6,415             | 5,591     | 582       | 6,173             | 5,286     | 489       | 5,775             | 4,992     | 1,153     | 6,145             |
| (4)文教施設            | 468       | 2,452     | 2,920             | 402       | 2,265     | 2,667             | 397       | 1,983     | 2,380             | 453       | 1,886     | 2,339             |
| (5)中小企業            | 5,681     | 29,752    | 35,433            | 5,232     | 29,452    | 34,684            | 5,486     | 27,411    | 32,897            | 6,019     | 25,092    | 31,111            |
| (6)農林漁業            | 1,485     | 7,776     | 9,261             | 1,497     | 8,422     | 9,919             | 1,432     | 7,152     | 8,584             | 1,661     | 6,927     | 8,588             |
| (1)~(6)小計          | 35,394    | 82,648    | 118,042           | 33,062    | 85,378    | 118,440           | 33,917    | 84,008    | 117,925           | 37,707    | 87,649    | 125,356           |
| (7)国土保<br>災害復<br>舊 | 923       | 1,656     | 2,579             | 1,072     | 1,933     | 3,005             | 1,499     | 2,540     | 4,039             | 1,396     | 2,179     | 3,575             |
| (8)道<br>路          | 539       | 967       | 1,506             | 601       | 1,086     | 1,687             | 580       | 984       | 1,564             | 737       | 1,150     | 1,887             |
| (9)運輸通信            | 3,925     | 7,040     | 10,965            | 3,374     | 6,086     | 9,460             | 3,080     | 5,220     | 8,300             | 3,810     | 5,945     | 9,755             |
| (10)地域開発           | 859       | 1,540     | 2,399             | 787       | 1,420     | 2,207             | 826       | 1,401     | 2,227             | 711       | 1,110     | 1,821             |
| (7)~(10)小計         | 6,246     | 11,203    | 17,449            | 5,834     | 10,525    | 16,359            | 5,985     | 10,145    | 16,130            | 6,654     | 10,384    | 17,038            |
| (11)基幹産業           | —         | 5,838     | 5,838             | —         | 5,585     | 5,585             | —         | 5,348     | 5,348             | —         | 5,472     | 5,472             |
| (12)貿易経済協力         | —         | 13,024    | 13,024            | —         | 12,668    | 12,668            | —         | 10,887    | 10,887            | —         | 9,520     | 9,520             |

注 「年金資金等」には、厚生年金、国民年金、船員保険及び国家公務員等共済組合の新規預託増加見込額を計上した。  
資料 大蔵省「財政金融統計月報」

第299表 財政投融资資金の原資

(単位 億円)

| 区 分           | 昭和57年度  | 58      | 59      | 60      | 61 (計画) |
|---------------|---------|---------|---------|---------|---------|
| 計             | 243,197 | 249,392 | 272,831 | 294,329 | 271,551 |
| 産業投資特別会計      | 189     | 48      | 40      | 310     | 615     |
| 資金運用部資金       | 291,038 | 196,795 | 216,701 | 236,423 | 207,386 |
| 郵便貯金          | 83,544  | 83,255  | 77,970  | 87,394  | 70,000  |
| 厚生年金          | 41,031  | 40,262  | 51,988  | 53,254  | 43,000  |
| 国民年金          | 1,406   |         |         |         |         |
| その他           | 75,057  | 73,278  | 86,743  | 95,775  | 94,386  |
| 簡保資金          | 19,771  | 23,490  | 25,771  | 25,782  | 31,450  |
| 政府保証債、政府保証借入金 | 22,199  | 29,059  | 30,325  | 31,814  | 32,100  |

注 61年度は当初計画、その他は実績である  
資料 大蔵省「財政金融統計月報」

第300表 年金積立金還元融資資金配分の推移

(単位 億円)

| 区 分                | 昭和57年度 | 58     | 59     | 60     | 61     |
|--------------------|--------|--------|--------|--------|--------|
| 総 額                | 17,318 | 17,877 | 17,674 | 17,896 | 19,698 |
| 年金福祉事業団            | 10,066 | 10,886 | 11,320 | 11,958 | 14,474 |
| 大規模年金保養基地          | 44     | 135    | 265    | 201    | 116    |
| 福祉施設設置整備資金貸付       | 716    | 550    | 480    | 388    | 340    |
| (1)住宅(社宅・分譲住宅)     | 280    | 281    | 213    | 168    | 107    |
| (2)療 養 施 設         | 240    | 160    | 128    | 101    | 92     |
| (3)厚生福祉施設          | 196    | 109    | 139    | 119    | 141    |
| 被保険者住宅資金貸付         | 8,716  | 9,551  | 9,875  | 10,474 | 10,068 |
| 年金担保貸付             | 590    | 650    | 700    | 890    | 950    |
| 資金確保事業             | —      | —      | —      | —      | 3,000  |
| 特別地方債              | 5,754  | 5,720  | 5,200  | 4,950  | 4,200  |
| 住宅                 | 155    | 140    | 110    | 110    | 97     |
| 病院                 | 1,773  | 1,819  | 1,800  | 1,707  | 1,400  |
| 厚生福祉施設             | 1,956  | 1,814  | 1,558  | 1,482  | 1,108  |
| (1)社会福祉施設等         | 1,450  | 1,322  | 1,103  | 1,065  | 776    |
| (2)リクリエーション・スポーツ施設 | 506    | 492    | 450    | 423    | 332    |
| 一般廃棄物処理            | 1,300  | 1,462  | 1,344  | 1,272  | 1,242  |
| 簡易水道               | 490    | 455    | 390    | 370    | 350    |
| 産業廃棄物処理            | —      | —      | —      | —      | —      |
| 地域改善対策             | —      | —      | —      | —      | —      |
| 下水                 | 80     | 30     | 3      | 3      | 3      |
| 上水                 | —      | —      | —      | —      | —      |
| 社会福祉・医療事業団         | —      | —      | 687    | 595    | 573    |
| 一般勘定               | 385    | 280    | 262    | 252    | 263    |
| 医療勘定               | 502    | 464    | 425    | 343    | 310    |
| 国立病院特別会計           | 571    | 484    | 420    | 352    | 402    |
| 公害防止事業団            | 40     | 43     | 47     | 46     | 49     |

注 1. 当初計画である。

注 2. 社会福祉・医療事業団の58年度以前の計数は、一般勘定については社会福祉事業振興会、医療勘定については医療金融公庫の数字である。

資料 厚生省年金局調

## 4 財 政

第301表 一般会計歳入・歳出 (目的別)

(単位 百万円)

| 区 分        | 昭和57年度     | 58         | 59         | 60         | 61         |
|------------|------------|------------|------------|------------|------------|
| 歳 入        | 48,001,281 | 51,652,905 | 52,183,385 | 53,222,882 | 54,088,643 |
| 租税及び印紙収入   | 30,511,125 | 32,358,328 | 34,908,363 | 38,145,000 | 40,560,000 |
| 租 税        | 29,248,437 | 31,064,086 | 33,573,815 | 36,779,000 | 39,098,000 |
| 印 紙 収 入    | 1,262,688  | 1,294,241  | 1,334,549  | 1,366,000  | 1,462,000  |
| 専売納付金      | 769,328    | 1,020,152  | 1,030,777  | 6,617      | 6,110      |
| 官業益金及び官業収入 | 15,561     | 16,004     | 16,824     | 15,934     | 16,723     |
| 政府資産整理収入   | 73,155     | 88,773     | 94,745     | 157,905    | 134,533    |
| 雑 収 入      | 2,065,183  | 3,927,091  | 2,333,758  | 2,254,011  | 2,424,487  |
| 公 債 金      | 14,044,747 | 13,486,340 | 12,781,320 | 12,438,000 | 10,946,000 |
| 前年度剰余金受入   | 522,183    | 756,217    | 1,017,597  | 205,415    | 789        |
| 歳 出        | 47,245,084 | 50,635,307 | 51,480,623 | 53,222,882 | 54,088,643 |
| 国家機関費      | 2,293,793  | 2,362,592  | 2,441,810  | 2,564,722  | 2,648,705  |
| 地方財政費      | 8,024,519  | 7,707,076  | 9,264,134  | 9,731,637  | 10,223,503 |
| 防衛関係費      | 2,595,484  | 2,785,739  | 2,974,407  | 3,193,155  | 3,366,818  |
| 国土保全及び開発費  | 6,195,575  | 6,181,152  | 5,989,967  | 5,853,268  | 5,328,567  |
| 産業経済費      | 4,042,624  | 3,882,112  | 3,746,148  | 3,598,066  | 3,181,847  |
| 教育文化費      | 4,860,627  | 4,852,758  | 4,928,815  | 4,935,373  | 4,870,518  |
| 社会保障関係費    | 10,377,647 | 10,507,355 | 10,979,758 | 11,039,236 | 10,883,786 |
| 社会保険費      | 5,903,566  | 5,650,230  | 5,897,219  | 6,061,250  | 6,168,618  |
| 生活保護費      | 1,087,077  | 1,136,728  | 1,187,537  | 1,082,160  | 1,110,097  |
| 社会福祉費      | 1,662,534  | 1,996,832  | 2,109,617  | 2,128,483  | 1,974,051  |
| 住宅対策費      | 909,262    | 902,609    | 924,448    | 927,937    | 756,711    |
| 失業対策費      | 83,500     | 80,685     | 76,520     | 75,613     | 83,108     |
| 保健衛生費      | 631,380    | 643,591    | 687,501    | 667,019    | 696,000    |
| その他        | 100,327    | 96,681     | 96,915     | 96,774     | 95,200     |
| 恩 給 費      | 1,862,779  | 1,862,350  | 1,848,581  | 1,863,525  | 1,849,957  |
| 文官恩給費      | 134,947    | 131,563    | 128,171    | 124,320    | 120,905    |
| 旧軍人遺族等恩給費  | 1,566,632  | 1,570,264  | 1,561,196  | 1,578,693  | 1,562,555  |
| その他        | 161,200    | 160,523    | 159,214    | 160,513    | 166,497    |
| 国 債 費      | 6,906,933  | 8,167,506  | 9,232,735  | 10,180,534 | 11,319,518 |
| 予 備 費      | —          | —          | —          | 200,000    | 350,000    |
| そ の 他      | 85,082     | 2,326,667  | 74,267     | 63,365     | 65,424     |

注 昭和60年度は補正後予算額、昭和61年度は当初予算額、他は決算額。

資料 大蔵省「財政金融統計月報」、歳出決算額は大蔵省主計局調

第302表 国の予算における社会保障関係費（主要経費別）

（単位 百万円）

| 区 分     | 昭和57年度     | 58         | 59         | 60         | 61         |
|---------|------------|------------|------------|------------|------------|
| 一般会計予算  | 47,562,140 | 50,839,442 | 51,513,360 | 53,222,882 | 54,088,643 |
| 社会保障関係費 | 9,141,636  | 9,231,295  | 9,683,819  | 9,830,815  | 9,834,555  |
| 生活保護費   | 1,080,556  | 1,129,749  | 1,187,537  | 1,082,160  | 1,110,097  |
| 社会福祉費   | 1,603,605  | 1,917,549  | 2,013,148  | 2,056,229  | 1,900,140  |
| 社会保険費   | 5,658,176  | 5,378,892  | 5,619,099  | 5,847,539  | 5,964,035  |
| 保健衛生対策費 | 425,564    | 435,352    | 485,763    | 464,416    | 496,090    |
| 失業対策費   | 373,735    | 369,754    | 378,272    | 380,471    | 364,193    |

注 昭和60年度までは補正後予算、昭和61年度は当初予算である。  
資料 大蔵省「財政金融統計月報」

第303表 国税及び地方税

（単位 億円）

| 区 分       | 昭和57年度  | 58      | 59      | 60      | 61      |
|-----------|---------|---------|---------|---------|---------|
| 国税及び地方税合計 | 506,359 | 540,034 | 582,687 | 616,687 | 656,170 |
| 国 税       | 320,073 | 341,621 | 367,748 | 391,502 | 415,450 |
| 直 接 税     | 226,446 | 242,535 | 262,813 | 285,170 | 306,570 |
| 所 得 税     | 128,455 | 136,429 | 140,638 | 154,350 | 168,190 |
| 源 泉 分     | 100,632 | 106,949 | 110,414 | 122,495 | 134,860 |
| 申 告 分     | 27,823  | 29,480  | 30,224  | 31,855  | 33,330  |
| 法 人 税     | 91,346  | 98,245  | 113,402 | 120,207 | 127,060 |
| 相 続 税     | 6,645   | 7,861   | 8,773   | 10,613  | 11,320  |
| 間 接 税 等   | 93,627  | 99,086  | 104,935 | 106,332 | 108,880 |
| 地 方 税     | 186,286 | 198,413 | 214,939 | 225,185 | 240,720 |
| 道 府 県 税   | 83,329  | 96,132  | 95,031  | 99,005  | 104,141 |
| 市 町 村 税   | 102,957 | 102,281 | 119,908 | 126,180 | 136,579 |

注 国税は、昭和60年度までは決算額、昭和61年度は当初予算額であり、地方税は、昭和59年度までは決算額、昭和60年度及び昭和61年度は地方財政計画額による。  
資料 大蔵省「財政金融統計月報」

第304表 国民総支出に対する財政規模

（金額 単位 億円）

| 区 分               | 昭和54年度        | 55        | 56        | 57        | 58        |         |
|-------------------|---------------|-----------|-----------|-----------|-----------|---------|
| 国民総支出 (A)         | 2,451,627     | 2,596,688 | 2,723,829 | 2,841,210 | 3,031,557 |         |
| 歳出総額 {            | (B)           | 460,065   | 489,913   | 505,465   | 542,157   | 529,978 |
|                   |               | (C)       | 457,808   | 491,653   | 511,333   | 523,069 |
| 国から地方に対する支出 (D)   | 191,322       | 201,657   | 207,551   | 201,853   | 196,988   |         |
| 地方から国に対する支出 (E)   | 4,601         | 4,794     | 5,219     | 5,316     | 5,222     |         |
| 純計額・国 (B)-(D) (F) | 268,743       | 288,256   | 297,914   | 340,304   | 332,990   |         |
| 純計額・地方(C)-(E) (G) | 453,207       | 486,859   | 506,114   | 517,753   | 533,478   |         |
| 純計額・合計(F)+(G) (H) | 721,950       | 775,115   | 804,028   | 858,057   | 866,468   |         |
| 国民総支出に対する比率 {     | (F)/(A) × 100 | 11.0      | 11.1      | 10.9      | 12.0      | 11.0    |
|                   | (G)/(A) × 100 | 18.5      | 18.7      | 18.6      | 18.2      | 17.6    |
|                   | (H)/(A) × 100 | 29.4      | 29.9      | 29.5      | 30.2      | 28.6    |

資料 自治省「地方財政統計年報」

第 305 表 地方財政（普通会計）歳入歳出

（単位 百万円）

| 区 分               | 昭和55年度     | 56         | 57         | 58         | 59         |
|-------------------|------------|------------|------------|------------|------------|
| 歳入総額              | 49,275,797 | 52,733,923 | 54,880,942 | 56,156,445 | 57,676,786 |
| 地方税               | 15,893,807 | 17,325,498 | 18,628,645 | 19,841,303 | 21,493,940 |
| 地方譲与税             | 440,052    | 445,965    | 460,074    | 497,474    | 465,467    |
| 娯楽施設利用税交付金        | 27,755     | 30,602     | 34,293     | 36,902     | 38,764     |
| 自動車取得税交付金         | 186,115    | 194,879    | 203,212    | 217,700    | 228,715    |
| 軽油引取税交付金          | 41,547     | 41,545     | 44,323     | 46,504     | 49,624     |
| 地方交付税             | 8,113,971  | 8,716,619  | 9,177,615  | 8,868,525  | 8,545,171  |
| 交通安全対策特別交付金       | 49,153     | 42,304     | 51,703     | 48,398     | 61,750     |
| 分担金及び負担金          | 687,116    | 728,716    | 768,018    | 776,351    | 804,773    |
| 使用料               | 788,207    | 877,164    | 950,699    | 1,005,647  | 1,085,997  |
| 手数料               | 231,405    | 247,119    | 260,385    | 268,324    | 289,055    |
| 国庫支出金             | 10,505,229 | 10,935,706 | 11,040,540 | 10,745,773 | 10,601,301 |
| 義務教育費負担金          | 2,088,723  | 2,236,524  | 2,286,952  | 2,329,402  | 2,410,184  |
| 生活保護費負担金          | 938,437    | 1,001,993  | 1,083,913  | 1,134,281  | 1,184,613  |
| 結核医療費負担金          | 50,349     | 43,527     | 41,828     | 38,904     | 40,405     |
| 精神衛生費負担金          | 80,253     | 78,406     | 77,201     | 74,285     | 70,167     |
| 児童保護費負担金          | 424,323    | 431,389    | 435,070    | 441,099    | 453,274    |
| 老人保護費負担金          | 180,994    | 203,598    | 225,543    | 240,618    | 254,706    |
| 老人医療費負担金          | 299,946    | 329,557    | 340,059    | —          | —          |
| 普通建設事業支出金         | 4,759,499  | 4,783,246  | 4,539,222  | 4,441,795  | 4,333,801  |
| 災害復旧事業支出金         | 329,384    | 455,101    | 616,865    | 575,288    | 431,640    |
| 失業対策事業支出金         | 90,384     | 89,029     | 82,052     | 79,160     | 74,455     |
| 委託金               | 208,128    | 154,576    | 139,870    | 189,879    | 154,067    |
| 財政補給金             | 26,315     | 24,527     | 22,774     | 23,184     | 22,032     |
| その他               | 1,028,495  | 1,104,233  | 1,149,190  | 1,177,879  | 1,171,958  |
| 国有提供施設等所在市町村助成交付金 | 23,800     | 25,150     | 25,150     | 25,150     | 25,150     |
| 都道府県支出金           | 1,466,438  | 1,555,947  | 1,585,169  | 1,503,644  | 1,435,014  |
| 財産収入              | 670,947    | 801,492    | 791,513    | 778,182    | 863,216    |
| 寄附金               | 182,671    | 176,147    | 172,658    | 161,488    | 162,905    |
| 繰入金               | 489,164    | 683,310    | 718,879    | 690,813    | 843,926    |
| 繰越金               | 1,006,591  | 975,751    | 888,301    | 982,853    | 1,096,686  |
| 諸収入               | 3,372,903  | 3,620,139  | 3,732,278  | 3,986,898  | 4,092,931  |
| 地方債               | 4,838,330  | 5,019,545  | 5,029,319  | 5,337,911  | 5,117,773  |
| 特別区財政調整交・納付金      | 260,597    | 290,323    | 318,166    | 336,604    | 374,628    |

（単位 百万円）

| 区 分          | 昭和55年度     | 56         | 57         | 58         | 59         |
|--------------|------------|------------|------------|------------|------------|
| 歳出総額         | 48,253,507 | 51,795,936 | 53,846,497 | 55,001,448 | 56,573,548 |
| 議会費          | 334,006    | 354,168    | 367,653    | 374,661    | 389,542    |
| 総務費          | 4,413,378  | 4,636,751  | 4,869,501  | 5,094,375  | 5,225,845  |
| 民生費          | 5,377,100  | 5,811,945  | 6,127,632  | 5,985,875  | 6,222,113  |
| 社会福祉費        | 1,075,837  | 1,198,172  | 1,256,284  | 1,282,402  | 1,345,936  |
| 老人児童生活費      | 1,250,570  | 1,385,578  | 1,492,062  | 1,206,771  | 1,272,025  |
| 福祉保健費        | 1,758,934  | 1,846,108  | 1,883,780  | 1,925,275  | 1,976,291  |
| 災害対策費        | 1,285,302  | 1,372,567  | 1,478,994  | 1,550,438  | 1,621,241  |
| 衛生費          | 6,456      | 9,520      | 16,512     | 20,989     | 6,620      |
| 保健衛生費        | 2,891,621  | 3,090,681  | 3,205,561  | 3,293,345  | 3,373,419  |
| 保健所費         | 1,456,934  | 1,560,543  | 1,640,610  | 1,696,935  | 1,748,791  |
| 保健対策費        | 85,684     | 80,737     | 78,061     | 73,641     | 75,318     |
| 公衆衛生費        | 179,572    | 186,695    | 191,574    | 193,774    | 200,767    |
| 清掃費          | 1,169,431  | 1,262,704  | 1,295,315  | 1,328,995  | 1,348,542  |
| 労働費          | 431,526    | 475,166    | 441,695    | 442,715    | 445,760    |
| 失業対策費        | 216,064    | 243,057    | 200,700    | 195,160    | 188,203    |
| その他          | 215,462    | 232,109    | 240,995    | 247,555    | 257,557    |
| 農林水産業費       | 4,623,034  | 4,824,708  | 4,691,664  | 4,656,497  | 4,697,134  |
| 農工商労働費       | 1,718,041  | 1,896,707  | 2,054,115  | 2,122,059  | 2,213,321  |
| 土木建築費        | 9,651,186  | 10,138,172 | 10,461,071 | 10,692,770 | 11,012,182 |
| 土木防犯費        | 798,524    | 861,937    | 892,408    | 922,192    | 964,785    |
| 警察費          | 1,691,157  | 1,804,100  | 1,831,735  | 1,882,043  | 1,937,624  |
| 消防費          | 11,643,031 | 12,397,529 | 12,538,231 | 12,749,383 | 13,009,594 |
| 教育費          | 572,245    | 759,329    | 1,037,659  | 944,713    | 684,979    |
| 旧費           | 3,336,486  | 3,927,042  | 4,477,435  | 4,951,251  | 5,396,253  |
| 出金           | 234,163    | 243,342    | 233,086    | 235,988    | 292,084    |
| 前年度繰上納付金     | 21,990     | 17,010     | 17,056     | 15,869     | 17,182     |
| 特別区財政調整交・納付金 | 260,597    | 290,323    | 318,166    | 336,604    | 374,628    |
| 軽油引取税交付金     | 41,547     | 41,545     | 44,323     | 46,504     | 49,624     |
| 娯楽施設利用税交付金   | 27,760     | 30,602     | 34,293     | 36,902     | 38,763     |
| 自動車取得税交付金    | 186,115    | 194,879    | 203,212    | 217,700    | 228,715    |

資料 自治省「地方財政統計年報」

第 306 表 市町村税納税義務者数

昭和60年7月1日現在

| 区 分           | 市町村数  | 市 町 村 民 税  |           |       |            | 固 定 資産 税  |            |
|---------------|-------|------------|-----------|-------|------------|-----------|------------|
|               |       | 個 人 均 等 割  | 法 人 均 等 割 | 所 得 割 | 法 人 税 割    |           |            |
| 合 計           | 3,254 | 38,092,169 | 2,385,012 | 4,552 | 42,974,337 | 2,334,708 | 34,810,147 |
| 人口50万以上の市     | 19    | 10,071,886 | 973,970   | 2,225 | 11,343,790 | 941,183   | 7,313,088  |
| 人口5万以上50万未満の市 | 386   | 16,886,453 | 949,652   | 1,809 | 19,386,824 | 946,465   | 14,755,330 |
| 人口5万未満の市      | 247   | 2,749,797  | 134,863   | 181   | 3,079,483  | 132,736   | 2,903,288  |
| 町 村           | 2,602 | 8,384,033  | 326,527   | 337   | 9,164,240  | 314,324   | 9,838,441  |

資料 自治省税務局調

## 第十 社会保障給付費の国際比較

第 307 表 社会保障給付費

| 国名       | 年次      | 社会保障給付費           | 1人当たり給付費       | 対国内総生産費 % |
|----------|---------|-------------------|----------------|-----------|
| 西ドイツ     | 1980    | 343,580(百万マルク)    | 5,581.2(マルク)   | 23.1      |
| フランス     | 1980    | 703,153.7(百万フラン)  | 13,091.7(フラン)  | 25.5      |
| イタリア     | 1980    | 55,059,000(百万リラ)  | 965,270(リラ)    | 16.3      |
| イギリス     | 1979-80 | 32,387(百万ポンド)     | 579.6(ポンド)     | 16.9      |
| スウェーデン   | 1980    | 163,116.5(百万クローナ) | 19,628.9(クローナ) | 31.2      |
| ニュージーランド | 1979-80 | 3,398.6(百万ドル)     | 1,092.8(ドル)    | 14.1      |
| カナダ      | 1979-80 | 39,266.1(百万ドル)    | 1,652.3(ドル)    | 14.7      |
| アメリカ     | 1979-80 | 336,837(百万ドル)     | 1,483.8(ドル)    | 13.0      |
| 日本       | 1979-80 | 21,906,592(百万円)   | 180,076(円)     | 10.0      |

資料 I.L.O 「The Cost of Social Security」(1978-1980)

第 308 表 社会保障給付費の制度別構成比

(単位 %)

| 国名       | 年次      | 社会保険及び類似制度 | 家族手当 | 公務員及軍人 | 公衆保健サービス | 公的扶助及び類似制度 | 戦争犠牲者給 | 争奪給   | 総計 |
|----------|---------|------------|------|--------|----------|------------|--------|-------|----|
| 西ドイツ     | 1980    | 74.8       | 4.9  | 11.8   | 0.4      | 4.3        | 3.8    | 100.0 |    |
| フランス     | 1980    | 63.7       | 10.6 | 10.8   | —        | 14.9       | —      | 100.0 |    |
| イタリア     | 1980    | 50.4       | —    | 11.7   | 32.2     | 3.9        | 1.8    | 100.0 |    |
| イギリス     | 1979-80 | 38.7       | 8.6  | 8.1    | 27.2     | 16.3       | 1.1    | 100.0 |    |
| スウェーデン   | 1980    | 48.3       | 5.2  | 8.1    | 21.9     | 16.5       | 0.0    | 100.0 |    |
| ニュージーランド | 1979-80 | 66.6       | —    | 5.2    | 26.1     | —          | 2.1    | 100.0 |    |
| カナダ      | 1979-80 | 59.2       | 7.1  | 1.8    | 11.8     | 17.9       | 2.2    | 100.0 |    |
| アメリカ     | 1979-80 | 53.0       | —    | 11.6   | 7.7      | 22.9       | 4.8    | 100.0 |    |
| 日本       | 1979-80 | 67.0       | 0.8  | 12.6   | 2.3      | 11.5       | 5.8    | 100.0 |    |

資料 I.L.O 「The Cost of Social Security」(1978-1980)

第 309 表 「社会保険及び類似制度」と「家族手当」の給付目的別構成

(単位 %)

| 国名       | 年次      | 疾病出産       |              |      | 業務災害       |              |     | 年金  | 失業   | 家族手当 | 総計<br>(実額) |      |                           |
|----------|---------|------------|--------------|------|------------|--------------|-----|-----|------|------|------------|------|---------------------------|
|          |         | 医療<br>現物給付 | その他の<br>現金給付 | 計    | 医療<br>現物給付 | その他の<br>現金給付 | 計   |     |      |      |            |      |                           |
| 西ドイツ     | 1980    | 27.4       | 1.1          | 3.1  | 31.6       | 0.6          | 0.3 | 2.4 | 3.3  | 51.5 | 7.4        | 6.2  | 100.0<br>(274,918百万マルク)   |
| フランス     | 1980    | 29.7       | 0.7          | 7.4  | 37.8       | —            | —   | —   | 41.3 | 6.5  | 14.4       | —    | 100.0<br>(514,792.1百万フラン) |
| イタリア     | 1980    | —          | —            | 5.7  | 5.7        | —            | —   | 5.0 | 5.0  | 75.0 | 5.7        | 8.6  | 100.0<br>(27,764,000百万リラ) |
| イギリス     | 1979-80 | —          | —            | 4.9  | 4.9        | —            | —   | 2.2 | 2.2  | 69.8 | 4.4        | 18.7 | 100.0<br>(15,567百万ポンド)    |
| スウェーデン   | 1980    | 2.9        | 5.7          | 18.8 | 27.4       | —            | —   | 1.5 | 1.5  | 58.8 | 2.4        | 9.9  | 100.0<br>(85,907.8百万クローナ) |
| ニュージーランド | 1979-80 | 10.8       | —            | 1.4  | 12.2       | —            | —   | 3.4 | 3.4  | 71.7 | 2.9        | 9.8  | 100.0<br>(2,251.8百万ドル)    |
| カナダ      | 1979-80 | 36.9       | —            | 36.9 | 0.9        | —            | —   | 3.4 | 4.3  | 32.8 | 15.2       | 10.8 | 100.0<br>(26,020.8百万ドル)   |
| アメリカ     | 1979-80 | 20.9       | —            | 0.7  | 21.6       | 2.0          | —   | 5.0 | 7.0  | 63.3 | 8.1        | —    | 100.0<br>(182,794百万ドル)    |
| 日本       | 1979-80 | 50.1       | —            | 4.0  | 54.1       | 1.3          | —   | 2.3 | 3.6  | 35.1 | 6.0        | 1.2  | 100.0<br>(14,427,022百万円)  |

資料 I.L.O 「The Cost of Social Security」(1978-1980)



第 310 表 社会保障制度の収支状況

1 実額

| 国名             | 年次      | 収 入       |            |          |            |           |
|----------------|---------|-----------|------------|----------|------------|-----------|
|                |         | 保 険 料     |            | 公 費 負 担  |            |           |
|                |         | 被保険者      | 事業主        | 社会保障特別税  | 国庫負担       | その他公費負担   |
| 西ドイツ(百万マルク)    | 1980    | 121,561   | 122,452    | —        | 104,659    | —         |
| フランス(百万フラン)    | 1980    | 159,648.9 | 406,663.5  | 14,504.3 | 159,157.6  | 10,137.2  |
| イタリア(百万リラ)     | 1980    | 6,678,000 | 33,706,000 | —        | 18,439,000 | 1,170,000 |
| イギリス(百万ポンド)    | 1979—80 | 5,639     | 9,455      | —        | 17,256     | 2,330     |
| スウェーデン(百万クローナ) | 1980    | 1,911.2   | 84,336.7   | —        | 39,457.1   | 43,825.6  |
| ニュージーランド(百万ドル) | 1979—80 | 122.8     | 184.0      | —        | 3,498.3    | —         |
| カナダ(百万ドル)      | 1979—80 | 3,121.5   | 5,359.4    | —        | 20,801.8   | 13,802.7  |
| アメリカ(百万ドル)     | 1979—80 | 86,895    | 149,770    | —        | 92,211     | 45,549    |
| 日本(百万円)        | 1979—80 | 7,859,139 | 8,612,579  | —        | 8,904,666  | 1,178,011 |

2 百分比

| 国名       | 年次      | 収 入   |      |         |      |         |
|----------|---------|-------|------|---------|------|---------|
|          |         | 保 険 料 |      | 公 費 負 担 |      |         |
|          |         | 被保険者  | 事業主  | 社会保障特別税 | 国庫負担 | その他公費負担 |
| 西ドイツ     | 1980    | 33.6  | 33.9 | —       | 29.0 | —       |
| フランス     | 1980    | 20.0  | 51.1 | 1.8     | 20.0 | 1.3     |
| イタリア     | 1980    | 10.3  | 52.0 | —       | 28.5 | 1.8     |
| イギリス     | 1979—80 | 15.8  | 26.5 | —       | 48.3 | 6.5     |
| スウェーデン   | 1980    | 1.0   | 45.9 | —       | 21.5 | 23.8    |
| ニュージーランド | 1979—80 | 3.2   | 4.7  | —       | 89.7 | —       |
| カナダ      | 1979—80 | 6.7   | 11.5 | —       | 44.5 | 29.6    |
| アメリカ     | 1979—80 | 21.7  | 37.5 | —       | 23.1 | 11.4    |
| 日本       | 1979—80 | 25.4  | 27.8 | —       | 28.8 | 3.8     |

資料 I.L.O「The Cost of Social Security」(1978—1980)

| そ の 他     |           |            | 支 出          |              |            |            |           |            |            |
|-----------|-----------|------------|--------------|--------------|------------|------------|-----------|------------|------------|
|           |           |            | 社会 保 障 給 付 費 |              |            |            | 事務費       | その他        | 総 計        |
| 資産収入      | その他       | 総 計        | 医 療          | その 他<br>現物給付 | 現金給付       | 計          |           |            |            |
| 2,898     | 9,743     | 361,313    | 87,262       | 30,941       | 225,377    | 343,580    | 11,241    | 3,832      | 358,653    |
| 7,317.6   | 38,967.6  | 796,396.7  | 155,508.9    | 11,967.0     | 535,677.8  | 703,153.7  | 28,618.6  | 42,035.0   | 773,807.4  |
| 678,000   | 4,096,000 | 64,767,000 | 16,552,000   | 1,376,000    | 37,131,000 | 55,059,000 | 2,634,000 | 16,829,000 | 64,522,000 |
| 1,013     | 5         | 35,698     | 8,653        | 2,362        | 21,372     | 32,387     | 950       | 667        | 34,004     |
| 14,321.1  | —         | 183,851.7  | 38,823.5     | 28,647.0     | 95,646.0   | 163,116.5  | 4,192.2   | 7.1        | 167,315.8  |
| 93.5      | —         | 3,898.6    | 1,137.8      | —            | 2,260.8    | 3,398.6    | 61.1      | 9.5        | 3,469.2    |
| 3,520.5   | 77.0      | 46,682.9   | 14,676.5     | 1,357.0      | 23,232.6   | 39,266.1   | 1,018.4   | —          | 40,284.6   |
| 23,566    | 1,675     | 399,664    | 108,754      | 20,037       | 208,046    | 336,837    | 10,321    | 11,491     | 358,649    |
| 2,700,971 | 1,692,761 | 30,948,125 | 9,711,530    | 872,318      | 11,322,744 | 21,906,592 | 476,808   | 2,063,594  | 24,446,995 |

(単位 %)

| そ の 他 |     |       | 支 出          |              |      |      |     |      |       |
|-------|-----|-------|--------------|--------------|------|------|-----|------|-------|
|       |     |       | 社会 保 障 給 付 費 |              |      |      | 事務費 | その他  | 総 計   |
| 資産収入  | その他 | 総 計   | 医 療          | その 他<br>現物給付 | 現金給付 | 計    |     |      |       |
| 0.8   | 2.7 | 100.0 | 24.4         | 8.6          | 62.8 | 95.8 | 3.1 | 1.1  | 100.0 |
| 0.9   | 4.9 | 100.0 | 20.1         | 1.6          | 69.2 | 90.9 | 3.7 | 5.4  | 100.0 |
| 1.1   | 6.3 | 100.0 | 25.6         | 2.1          | 57.6 | 85.3 | 4.1 | 10.6 | 100.0 |
| 2.9   | 0.0 | 100.0 | 25.5         | 6.9          | 62.8 | 95.2 | 2.8 | 2.0  | 100.0 |
| 7.8   | —   | 100.0 | 23.2         | 17.1         | 57.2 | 97.5 | 2.5 | 0.0  | 100.0 |
| 2.4   | —   | 100.0 | 32.8         | —            | 65.2 | 98.0 | 1.8 | 0.2  | 100.0 |
| 7.5   | 0.2 | 100.0 | 36.4         | 3.4          | 57.7 | 97.5 | 2.5 | —    | 100.0 |
| 5.9   | 0.4 | 100.0 | 30.3         | 5.6          | 58.0 | 93.9 | 2.9 | 3.2  | 100.0 |
| 8.7   | 5.5 | 100.0 | 39.7         | 3.6          | 46.3 | 89.6 | 2.0 | 8.4  | 100.0 |

## 参 考

第311表 一般政府から家計への移転

| (単位 10億円)    |          |          |          |          |          |
|--------------|----------|----------|----------|----------|----------|
| 区 分          | 昭和56年度   | 57       | 58       | 59       | 60       |
| 社 会 保 障 給 付  | 21,958.6 | 24,102.2 | 26,318.3 | 27,791.7 | 29,704.6 |
| 特 別 会 計      | 12,000.5 | 13,156.0 | 13,546.5 | 14,183.1 | 14,769.3 |
| 厚生保険 (除児童手当) | 7,043.2  | 7,809.0  | 7,967.1  | 8,396.3  | 8,986.7  |
| 健康・日雇健康保険    | 3,124.6  | 3,322.9  | 2,959.4  | 2,870.8  | 2,762.8  |
| 厚生年金         | 3,918.6  | 4,486.1  | 5,007.7  | 5,525.5  | 6,223.8  |
| 国民年金         | 2,915.0  | 3,126.9  | 3,267.0  | 3,376.7  | 3,564.5  |
| 労働保険         | 1,828.8  | 1,989.4  | 2,075.9  | 2,157.2  | 1,941.5  |
| 労災保険         | 727.8    | 761.4    | 781.8    | 812.7    | 837.5    |
| 雇用保険         | 1,101.1  | 1,227.9  | 1,294.1  | 1,344.5  | 1,104.0  |
| 船員保険         | 213.5    | 230.8    | 236.6    | 252.9    | 276.6    |
| 国民健康保険       | 3,889.7  | 4,064.4  | 2,849.3  | 3,018.3  | 3,388.2  |
| 老人保健医療       | —        | 228.1    | 3,209.7  | 3,482.7  | 3,927.1  |
| 共 済 組 合      | 3,577.0  | 4,025.1  | 4,229.7  | 4,569.7  | 5,004.9  |
| 国家公務員共済組合    | 770.7    | 855.7    | 882.3    | 952.6    | 1,046.5  |
| 地方公務員共済組合    | 1,824.9  | 2,065.1  | 2,153.7  | 2,341.3  | 2,571.8  |
| 公共企業体職員共済組合  | 786.7    | 883.5    | 949.6    | 1,015.2  | 1,099.1  |
| そ の 他        | 194.7    | 220.8    | 241.1    | 260.7    | 287.5    |
| 組合管掌健康保険     | 2,047.2  | 2,173.6  | 2,001.3  | 2,010.6  | 2,032.9  |
| 児 童 手 当      | 164.6    | 167.0    | 166.1    | 165.5    | 161.5    |
| 基 金          | 279.6    | 288.0    | 315.7    | 361.7    | 420.7    |
| 年 金 基 金      | 255.0    | 261.7    | 288.8    | 333.9    | 392.6    |
| 災 害 補 償 基 金  | 24.7     | 26.3     | 26.9     | 27.8     | 28.1     |
| 社 会 扶 助 金    | 5,754.8  | 6,071.6  | 5,683.1  | 5,830.8  | 5,996.6  |
| う ち 恩 給      | 1,850.5  | 1,924.7  | 1,921.0  | 1,902.1  | 1,915.6  |
| 無基金雇用者福祉給付   | 7.5      | 7.7      | 8.0      | 7.9      | 7.9      |
| うち公務災害補償     | 7.3      | 7.5      | 7.9      | 7.7      | 7.7      |
| 合 計          | 27,720.9 | 30,181.5 | 32,009.5 | 33,630.3 | 35,709.0 |

資料 経済企画庁「国民経済計算年報 (昭和62年版)」

第312表 社会保障給付費の推移

(単位 億円)

| 区 分                | 昭和55年度    | 56        | 57        | 58        | 59        |
|--------------------|-----------|-----------|-----------|-----------|-----------|
| 総 額 (A)            | 246,044.0 | 273,578.0 | 299,489.0 | 319,016.3 | 335,769.9 |
| 医 療 保 険            | 93,601.5  | 101,280.3 | 106,959.6 | 88,032.9  | 88,814.5  |
| 老 人 保 健            | —         | —         | 2,266.5   | 32,970.5  | 35,946.3  |
| 年 金 保 険            | 83,777.3  | 98,024.3  | 110,201.5 | 120,919.2 | 131,473.2 |
| 雇用保険及び業務災害補償<br>保険 | 15,581.5  | 17,505.8  | 20,355.1  | 21,245.9  | 22,083.4  |
| 児 童 手 当            | 1,777.7   | 1,640.8   | 1,659.7   | 1,649.7   | 1,636.6   |
| 生 活 保 護            | 11,553.1  | 12,363.0  | 13,367.8  | 14,008.9  | 14,624.8  |
| 児童保護その他社会福祉        | 15,999.4  | 17,458.0  | 18,529.8  | 14,234.6  | 14,800.6  |
| 保 健 衛 生            | 4,840.5   | 4,966.3   | 5,063.7   | 5,051.1   | 5,360.7   |
| 恩 給                | 17,008.5  | 18,345.9  | 19,093.2  | 19,050.2  | 18,875.7  |
| 戦 後 処 理            | 1,904.6   | 1,993.6   | 1,992.3   | 1,853.2   | 2,154.1   |
| 国 民 所 得 (B)        | 1,993,352 | 2,081,566 | 2,334,165 | 2,437,791 | 2,590,797 |
| (A)/(B) (%)        | 12.34     | 13.14     | 12.83     | 13.09     | 12.96     |
| 国 民 総 生 産          | 2,421,309 | 2,501,588 | 2,582,409 | 2,676,997 | 2,812,562 |

注 国民所得及び国民総生産は、経済企画庁「国民経済計算年報 (昭和62年版)」による。  
資料 厚生省大臣官房政策課編

第313表 国民所得(総額)

(単位 億ドル)

| 区 分      | 1980   | 1981   | 1982   | 1983   | 1984   | 1985   |
|----------|--------|--------|--------|--------|--------|--------|
| アメリカ     | 24,387 | 27,223 | 28,072 | 30,245 | 33,617 | 35,500 |
| 日本       | 8,668  | 9,332  | 8,670  | 9,453  | 9,978  | 11,676 |
| 西ドイツ     | 7,215  | 6,002  | 5,753  | 5,731  | 5,398  | 5,461  |
| フランス     | 5,835  | 5,070  | 4,779  | —      | —      | —      |
| イギリス     | 4,692  | 4,480  | 4,256  | 4,043  | 3,765  | —      |
| イタリア     | 3,580  | 3,154  | 3,089  | 3,153  | 3,097  | —      |
| ブラジル     | 2,288  | 2,510  | 2,396  | —      | —      | —      |
| カナダ      | 2,234  | 2,483  | 2,524  | 2,751  | 2,826  | 2,918  |
| スペイン     | 1,903  | 1,667  | 1,601  | 1,400  | —      | —      |
| オーストラリア  | 1,325  | 1,509  | 1,481  | 1,424  | 1,588  | 1,391  |
| オランダ     | 1,527  | 1,268  | 1,238  | 1,200  | 1,099  | 1,116  |
| スウェーデン   | 1,092  | 981    | 858    | 788    | 816    | —      |
| ベルギー     | 1,087  | 884    | 777    | 736    | 699    | —      |
| スイス      | 951    | 888    | 910    | 919    | 868    | —      |
| インドネシア   | 646    | 769    | 813    | 733    | 770    | 789    |
| 南アフリカ    | 656    | 658    | 590    | 634    | 572    | 418    |
| オーストラリア  | 676    | 578    | —      | —      | —      | —      |
| デンマーク    | 587    | 501    | 485    | 490    | 471    | 496    |
| ベネズエラ    | 555    | 623    | 613    | 597    | 445    | 437    |
| ノルウェー    | 474    | 469    | 456    | 452    | 461    | 489    |
| フィンランド   | 430    | 420    | 422    | 410    | 427    | —      |
| 韓国       | 564    | 617    | 644    | 684    | —      | —      |
| ギリシャ     | 381    | 348    | 358    | 319    | 305    | 296    |
| フィリピン    | 320    | 346    | 352    | 306    | 282    | 285    |
| タイ       | 304    | 323    | 328    | 359    | 371    | 339    |
| ニュージーランド | 215    | 230    | 216    | 205    | 203    | —      |

資料 経済企画庁「海外経済動向指標」

第314表 1人当たり国民所得

(単位 ドル)

| 区 分      | 1980年  | 1981   | 1982   | 1983   | 1984   | 1985   |
|----------|--------|--------|--------|--------|--------|--------|
| スイス      | 14,886 | 13,809 | 14,068 | 14,189 | 13,481 | —      |
| 西ドイツ     | 11,721 | 9,733  | 9,333  | 9,331  | 8,823  | 8,949  |
| ノルウェー    | 11,592 | 11,433 | 11,105 | 10,937 | 11,128 | 11,784 |
| デンマーク    | 11,465 | 9,791  | 9,471  | 9,588  | 9,220  | 9,712  |
| スウェーデン   | 13,136 | 11,791 | 10,301 | 9,456  | 9,787  | —      |
| ベルギー     | 11,034 | 8,974  | 7,884  | 7,460  | 7,093  | —      |
| アメリカ     | 10,708 | 11,834 | 12,082 | 12,895 | 14,204 | 14,836 |
| オランダ     | 10,801 | 8,895  | 8,653  | 8,354  | 7,625  | 7,709  |
| フランス     | 10,830 | 9,358  | 8,772  | —      | —      | —      |
| アイスランド   | 12,148 | 12,164 | 10,647 | 8,655  | 8,728  | —      |
| カナダ      | 9,324  | 10,202 | 10,248 | 11,056 | 11,246 | 11,502 |
| オーストラリア  | 8,952  | 7,641  | —      | —      | —      | —      |
| オーストラリア  | 9,015  | 10,115 | 9,757  | 9,258  | 10,217 | 8,831  |
| フィンランド   | 8,988  | 8,759  | 8,759  | 8,446  | 8,757  | —      |
| 日本       | 7,423  | 7,926  | 7,321  | 7,929  | 8,316  | 9,655  |
| イギリス     | 8,386  | 7,950  | 7,554  | 7,171  | 6,664  | —      |
| ニュージーランド | 6,946  | 7,353  | 6,823  | 6,392  | 6,300  | —      |
| イタリア     | 6,344  | 5,581  | 5,453  | 5,546  | 5,436  | —      |
| スペイン     | 5,069  | 4,416  | 4,217  | 3,667  | —      | —      |
| ギリシャ     | 3,957  | 3,580  | 3,662  | 3,239  | 3,085  | 2,983  |
| アイルランド   | 4,816  | 4,534  | 4,519  | 4,225  | 3,965  | 4,070  |
| ベネズエラ    | 3,696  | 4,027  | 3,844  | 3,463  | 2,642  | 2,524  |
| 南アフリカ    | 2,292  | 2,244  | 1,964  | 2,060  | 1,810  | —      |

資料 経済企画庁「海外経済動向指標」

### 社会保険費の各

|              | 社会保険関係総費用  | ILO社会保険の費用   |
|--------------|--|--|
| 「社会保険」の範囲と区分 | 昭和37年の「総合調整に関する勧告」において示された方針に基づき範囲を定めている。<br>区分については、狭義・広義・関係と分け、更に細分している。<br>①                  | ILOの調査の基準<br>1) 制度の目的→治療又は予防医療<br>→所得維持<br>→所得捕そく<br>2) 制度の根拠→法令による義務づけ<br>3) 公的又は準公的機関により管理<br>区分については① |
| 経費の範囲と区分     | 給付費、施設運営費、施設整備費、事務費等を含む。②  | 給付費、管理費、その他(施設整備費を含む)等を含む。②  |
| 財源の範囲と種別     | 国庫負担、地方負担、その他(保険料等)を含む。<br><br>地方単独事業分の地方負担は含まず。   | 拠出(保険料)、国庫負担、他の公費負担、利子収入等に分ける。<br><br>地方単独事業分の地方負担は含まず。  |
| 推計方法         | 国の一般会計及び特別会計については決算書により、目単位以下の細目は予算書によって推計する。地方費については、法定補助率によって推計する。<br>その他の費用は、各団体の決算書によって推計する。 | 国の一般会計及び特別会計については、決算書により目の単位まで推計する。地方費については、法定補助率によって推計する。<br><br>その他の費用は、各団体の決算書によって推計する。               |
| 担当部局         | 総理府社会保険制度審議会事務局  | 国際労働事務局<br>国内：総括 労働省国際労働課<br>厚生省その他関係省   |
| 掲載印刷物        | 社会保険統計年報   | The Cost of Social Security  |

### 種推計の比較

| 厚生省の社会保険給付費                 | 国民所得勘定  |         |
|-----------------------------|---|---------|
| ILOの社会保険の費用と同じ。<br>細分については① | 国際連合の提示した新しい国民経済計算体系(新SNA)の基準に準拠したもので、社会保険給付、社会扶助金、無基金雇用者福祉給付金よりなる。細目については① | ① 第1図参照 |
| 給付費のみ                       | 給付費のみ   | ② 第2図参照 |
| 収入は推計せず。                    | 国民所得勘定においては、社会保険に対する負担額は推計してある。   |         |
| ILOの社会保険の費用と同じ。             | 一般会計・特別会計の歳出決算書、共済組合、国民健康保険事業年報、月報等から算出計上する。                                |         |
| 厚生省大臣官房政策課                  | 経済企画庁経済研究所国民所得部   |         |
| 厚生白書                        | 国民経済計算年報  |         |

第1図 社会保障費の範囲と区分

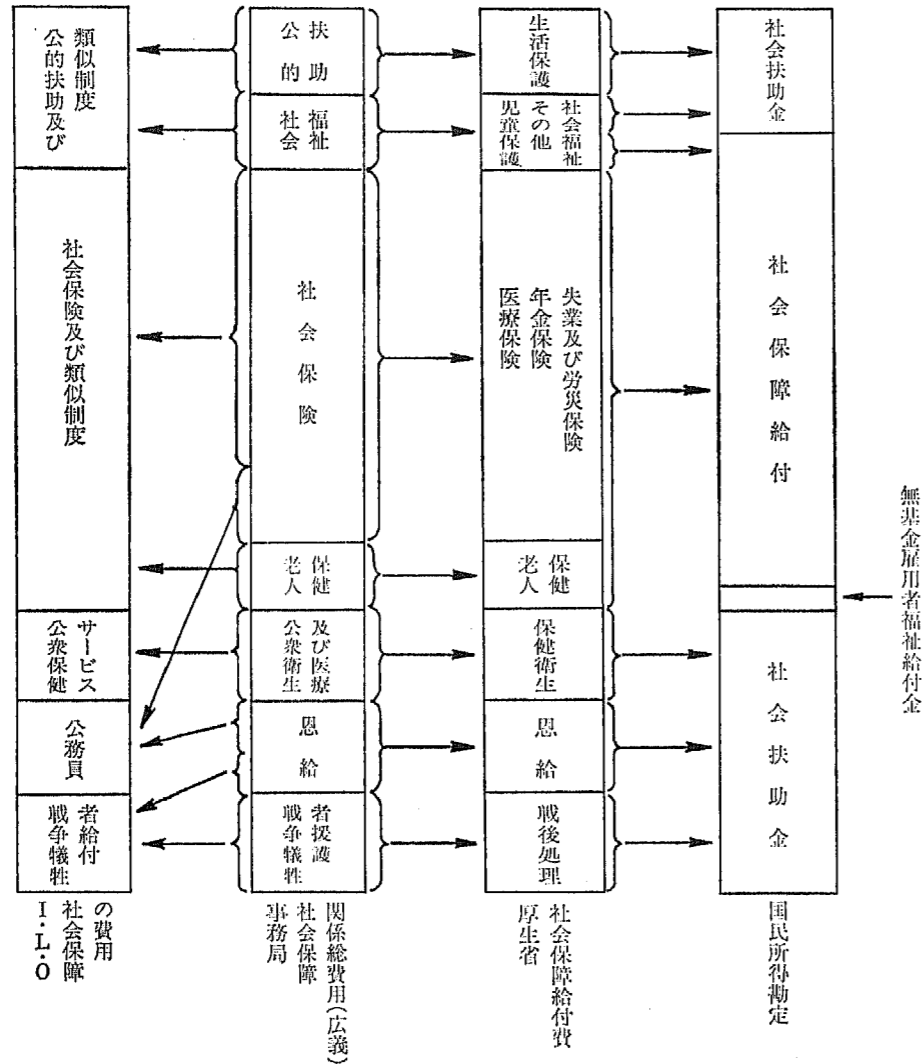

注 矢印は、おおよその類似を表わしており、事項別にみれば、各種推計毎に出入りがある。例えば、事務局の推計では、戦争犠牲者援護に入っている原爆医療が、厚生省の給付費では保健衛生に入っているなどである。

第2図 社会保障費の経費種別分類

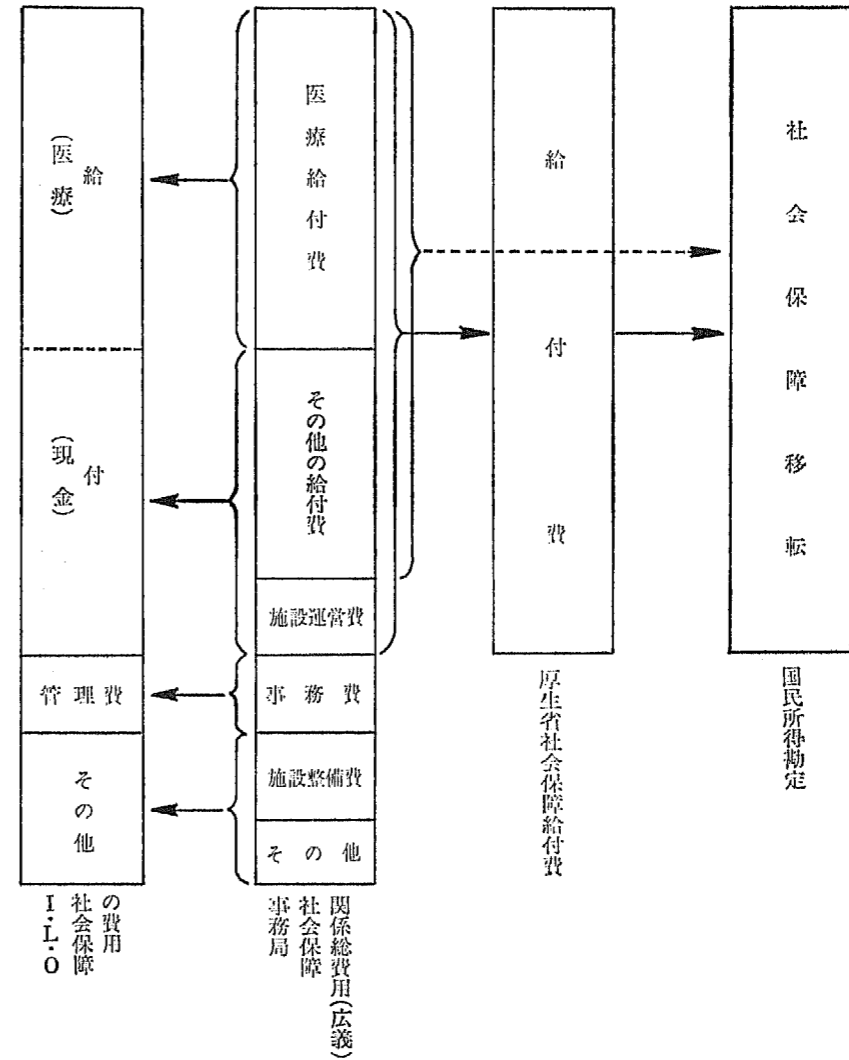

注 矢印は、おおよその類似を表わしており、必ずしも一致していない。

### 第3図 国民所得勘定と社会保障費

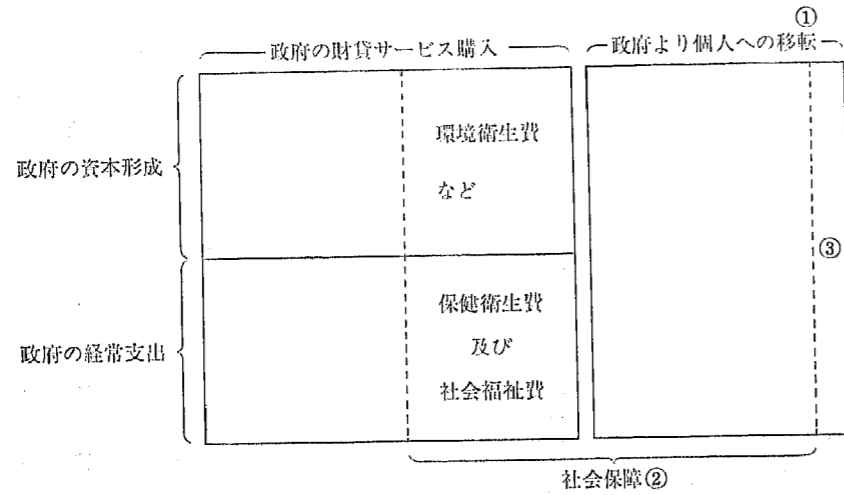

- ① 不特定多数の国民を対象としてその共通の利益のために支出されるものは財貨サービスの購入とし、国民福祉に関する特定範囲の個人を給付対象とする支出のみを個人への移転支出とする。
- ② 刑事補償費、文化功労者年金、民間非営利団体への補助金等がここに含まれる。

昭和62年6月25日 印刷  
 昭和62年6月30日 発行

総理府社会保障制度審議会事務局編  
 昭和62年版

不許  
 複製

社会保障統計年報 定価 1,200円  
 送料 400円

発行所 株式会社 社会保険法規研究会 ©

東京都中央区銀座1の10の1  
 電話 (562) 3611 (大代表)  
 振替 東京 2-196899

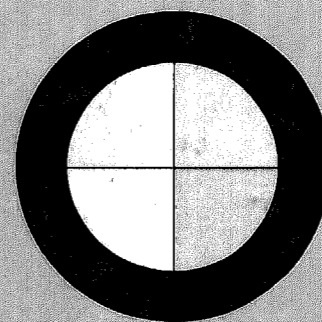

社会保険法規研究会