

B.50.90/  
90  
10-1-3.

# 人口政策の栞

(555)

人口問題研究所資料

昭和16年8月

M93A06  
6

厚生省

人口問題研究所

人口問題研究所圖書



| 人口問題研究所 |                  |
|---------|------------------|
| 寄贈圖書    | 受入年月 44. 8. 27 N |
|         | 受入番号 才8748 号     |
|         | 分類 070           |
|         | 番号 149           |

B504/  
90  
3-31

## 序

本輯は人口政策の立案計畫並に實施上、必要とせらるべき人口問題に關する主要統計資料に解説を附して、之を簡約に取り纏めたるものである。人口政策の參考資料としては右の外、外國に於ける人口政策の事例其の他を必要とすべきも、之に關しては別に輯録することとしたのである。

昭和16年8月

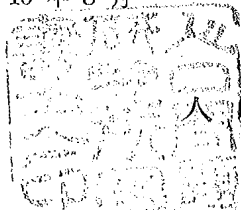

人口問題研究所

## 目 次

|               |    |
|---------------|----|
| 1 我が國全版圖の人口   | 1  |
| 2 内地人口        | 2  |
| 3 内地人口の變遷     | 2  |
| 4 道府縣別人口      | 4  |
| 5 都市人口        | 8  |
| 6 人口3萬以上の町村人口 | 9  |
| 7 人口階級別市町村人口  | 10 |
| 8 都鄙別人口       | 11 |
| 9 年齢構成        | 12 |
| 10 配偶關係別人口    | 24 |
| 11 出生地別人口     | 27 |
| 12 職業別人口      | 29 |
| 13 職業別人口の年齢構成 | 35 |
| 14 産業別人口      | 45 |
| 15 世帯         | 46 |
| 16 住居の室數      | 49 |
| 17 民籍及國籍別人口   | 51 |
| 18 在外本邦人      | 52 |
| 19 内地在留外國人    | 52 |
| 20 將來人口       | 53 |
| 21 婚姻件數       | 60 |
| 22 婚姻率        | 61 |
| 23 婚姻の季節      | 63 |
| 24 婚姻の種類      | 64 |



|    |                  |     |
|----|------------------|-----|
| 25 | 婚姻年齢             | 65  |
| 26 | 平均婚姻年齢           | 66  |
| 27 | 職業別平均婚姻年齢        | 68  |
| 28 | 夫妻婚姻年齢差          | 69  |
| 29 | 早婚               | 70  |
| 30 | 夫妻年齢組合せより見たる婚姻   | 72  |
| 31 | 婚姻前の配偶関係         | 74  |
| 32 | 初婚者の結婚費用         | 75  |
| 33 | 離婚件数及離婚率         | 77  |
| 34 | 離婚の種類とその理由       | 79  |
| 35 | 夫婦関係継続期間別より見たる離婚 | 80  |
| 36 | 出生数              | 81  |
| 37 | 出生率              | 83  |
| 38 | 女子の年齢別特殊出生率      | 87  |
| 39 | 有配偶女子の年齢別特殊出生率   | 88  |
| 40 | 都鄙別出生率           | 90  |
| 41 | 出生の季節            | 92  |
| 42 | 出生児の男女割合         | 93  |
| 43 | 出生児の身分           | 96  |
| 44 | 一夫婦當り出生児数        | 96  |
| 45 | 婚姻と出生            | 100 |
| 46 | 複産               | 101 |
| 47 | 死産件数及死産率         | 103 |
| 48 | 母の年齢別特殊死産率       | 105 |
| 49 | 胎児の月数に依り分ちたる死産   | 106 |
| 50 | 死亡数              | 107 |
| 51 | 死亡率              | 108 |

|    |                  |     |
|----|------------------|-----|
| 52 | 死因別死亡數           | 110 |
| 53 | 年齢別死亡數及年齢別死亡率    | 111 |
| 54 | 所得階級別死亡率         | 113 |
| 55 | 死亡の季節            | 115 |
| 56 | 乳兒死亡率            | 119 |
| 57 | 都鄙別乳兒死亡率         | 121 |
| 58 | 乳兒死因別死亡          | 123 |
| 59 | 乳兒日齡別、月齡別死亡      | 125 |
| 60 | 結核死亡             | 126 |
| 61 | 結核死亡率            | 127 |
| 62 | 結核死亡の内容          | 129 |
| 63 | 癌、其の他の悪性腫瘍による死亡  | 130 |
| 64 | 脳出血、脳栓塞及脳血栓による死亡 | 131 |
| 65 | 流行性感冒による死亡       | 132 |
| 66 | 傳染病患者及死亡者        | 133 |
| 67 | 外因死              | 135 |
| 68 | 不慮の傷害による死亡       | 136 |
| 69 | 自殺による死亡          | 137 |
| 70 | 人口自然増加數          | 138 |
| 71 | 人口自然増加率          | 139 |
| 72 | 人口増加率            | 141 |
| 73 | 人口の再生産           | 142 |
| 74 | 總再生産率            | 143 |
| 75 | 純再生産率            | 143 |
| 76 | 生命表              | 145 |
| 77 | 生命表より見たる日本人の壽命   | 148 |

## 附 録

|                            |     |
|----------------------------|-----|
| 1 明治前の人口.....              | 151 |
| 2 世界の面積及人口.....            | 156 |
| 3 植民地及委任統治區域に於ける白人の分布..... | 169 |
| 4 道府縣別人口動態摘要.....          | 171 |
| 5 人口政策確立要綱.....            | 183 |

## 1. 我が國全版圖の人口

昭和15年10月1日午前零時現在、國勢調査結果に依る我が國全版圖の人口は次の如くである。

第1表 我が國全版圖の人口（昭和15年10月1日國勢調査）

|         | 總 數         | 男          | 女          | 女100に付男 | 人口密度<br>(1方里に付) |
|---------|-------------|------------|------------|---------|-----------------|
| 總 數     | 105,226,101 | 52,896,862 | 52,329,239 | 101.1   | 155             |
| 内 地     | 73,114,308  | 36,566,010 | 36,548,298 | 100.0   | 191             |
| 朝 鮮     | 24,326,327  | 12,266,230 | 12,060,097 | 101.7   | 110             |
| 臺 灣     | 5,872,084   | 2,970,655  | 2,901,429  | 102.4   | 163             |
| 樺 太     | 414,891     | 239,835    | 175,056    | 137.0   | 11              |
| 關 東 州   | 1,367,334   | 781,592    | 585,742    | 133.4   | 395             |
| 南 洋 群 島 | 131,157     | 72,540     | 58,617     | 123.8   | 61              |

この結果に依れば、内地、朝鮮、臺灣、樺太、更に關東州、南洋群島をも包含した我が國全版圖の人口は1億を突破すること522萬餘に及んで居る。

我が國に於ては大正9年第1回國勢調査が實施せられて以來、昭和15年の調査を以て既に5回の國勢調査が施行されたのである。今大正9年第1回國勢調査以降各回の調査にあらはれた人口増加の趨勢を見ると次の如くである。

第2表 我が國全版圖の人口増加の趨勢（國勢調査）

| 年 次   | 總 人 口       | 前 回 に 對 する<br>増 加 數 | 前 回 に 對 する<br>増 加 割 合<br>% |
|-------|-------------|---------------------|----------------------------|
| 大 正 9 | 77,728,731  | ...                 | ...                        |
| 14    | 84,278,999  | 6,550,268           | 8.4                        |
| 昭 和 5 | 91,421,410  | 7,142,411           | 8.5                        |
| 10    | 98,934,173  | 7,512,763           | 8.2                        |
| 15    | 105,226,101 | 6,291,928           | 6.4                        |

即ち昭和15年我が國全版圖の總人口は前回の昭和10年に比し約630萬人増加し、その増加割合は6分4厘である。この増加は従前のそれに比すれば人數に於ても割合に於ても稍々減少を示して居る。

## 2. 内地人口

大正9年以降各回國勢調査結果に依る内地人口は次の如くである。

第3表 内地人口 (國勢調査)

| 年次   | 總數         | 男          | 女          | 前回調査に對する増加率 | 前回に對する増加割合 | 女100に對する男 | 人口密度 (1方村に對) |
|------|------------|------------|------------|-------------|------------|-----------|--------------|
| 大正 9 | 55,963,053 | 28,044,185 | 27,918,868 | ...         | ...        | 100.4     | 147          |
| 14   | 59,736,822 | 30,013,109 | 29,723,713 | 3,773,769   | 6.7        | 101.0     | 156          |
| 昭和 5 | 64,450,005 | 32,390,155 | 32,059,850 | 4,713,183   | 7.9        | 101.0     | 169          |
| 10   | 69,254,148 | 34,734,133 | 34,520,015 | 4,804,143   | 7.3        | 100.6     | 181          |
| 15   | 73,114,308 | 36,566,010 | 36,548,298 | 3,860,160   | 5.6        | 100.0     | 191          |

之に依れば、昭和15年10月1日現在内地總人口は7,311萬人餘であつて、昭和10年の6,925萬人餘に比し約386萬人を増加したのである。この増加は大正9年と大正14年との間に於ける増加に略々等しく、其の後のものに較べると約100萬人を減少して居るのである。これは支那事變等の影響に依つて人口の自然増加が減少したこと、大陸其の他内地外に往住するものが増加したこと等に原因して居るやうに考へられるのである。

## 3. 内地人口の變遷

明治5年以降我が國內地人口の變遷を示せば次の如くである。

第4表 内地人口の變遷

| 年次   | 人口         | 年次    | 人口         | 年次    | 人口         |
|------|------------|-------|------------|-------|------------|
| 明治 2 | 34,806,000 | 明治 10 | 35,870,000 | 明治 15 | 37,259,000 |
| 3    | 34,985,000 | 11    | 36,166,000 | 16    | 37,569,000 |
| 4    | 35,154,000 | 12    | 36,464,000 | 17    | 37,962,000 |
| 5    | 35,316,000 | 13    | 36,649,000 | 18    | 38,313,000 |
| 6    | 35,555,000 | 14    | 36,965,000 | 19    | 38,541,000 |

| 年次      | 人口         | 年次    | 人口         | 年次    | 人口         |
|---------|------------|-------|------------|-------|------------|
| 明治 20   | 38,703,000 | 明治 38 | 46,620,000 | 大正 12 | 58,481,500 |
| 8 21    | 39,029,000 | 6 39  | 47,038,000 | 4 13  | 59,138,900 |
| 89 22   | 39,473,000 | 7 40  | 47,416,000 | 5 14  | 59,736,822 |
| 90 23   | 39,902,000 | 8 41  | 47,965,000 | 昭和 1  | 60,521,600 |
| 91 24   | 40,251,000 | 9 42  | 48,554,000 | 2 2   | 61,316,600 |
| 2 25    | 40,508,000 | 10 43 | 49,184,000 | 3 3   | 62,122,200 |
| 3 26    | 40,860,000 | 11 44 | 49,852,000 | 4 4   | 62,938,200 |
| 4 27    | 41,142,000 | 12 1  | 50,577,000 | 30 5  | 64,450,005 |
| 5 28    | 41,557,000 | 13 2  | 51,305,000 | 1 6   | 65,366,500 |
| 6 29    | 41,992,000 | 14 3  | 52,039,000 | 2 7   | 66,296,000 |
| 7 30    | 42,400,000 | 15 4  | 52,752,000 | 3 8   | 67,238,600 |
| 8 31    | 42,886,000 | 16 5  | 53,496,000 | 4 9   | 68,194,900 |
| 99 32   | 43,404,000 | 17 6  | 54,134,000 | 5 10  | 69,254,148 |
| 1900 33 | 43,847,000 | 18 7  | 54,739,000 | 6 11  | 70,258,200 |
| 1 34    | 44,359,000 | 19 8  | 55,033,000 | 7 12  | 71,252,800 |
| 2 35    | 44,964,000 | 20 9  | 55,963,053 | 8 13  | 72,222,700 |
| 3 36    | 45,546,000 | 1 10  | 56,787,300 | 9 14  | 72,875,800 |
| 4 37    | 46,135,000 | 2 11  | 57,655,800 | 40 15 | 73,114,308 |

- 備考 1) 明治5年——大正8年 内地に現在したる内地人口(年首現在)  
 2) 大正9年以降 國勢調査に依る現在人口(10月1日現在、但しゴジックを以て示したものを以外は推計人口)  
 3) 大正9年國勢調査結果に依る外國人及外地人は78,061人にして總人口55,963,053人の0.1%にすぎざるを以て、國勢調査施行以前に關しては内地に現在したる内地人を以て内地總人口と看做しても大過なきものと考へられる。

之に依れば、我が國內地人口は明治5年以降昭和15年の約70年間に於て2.1倍餘に増加したのである。70年間に於て2.1倍する年平均幾何的人口増加率は人口1,000に於て11弱である。

第1圖 内地人口ノ變遷

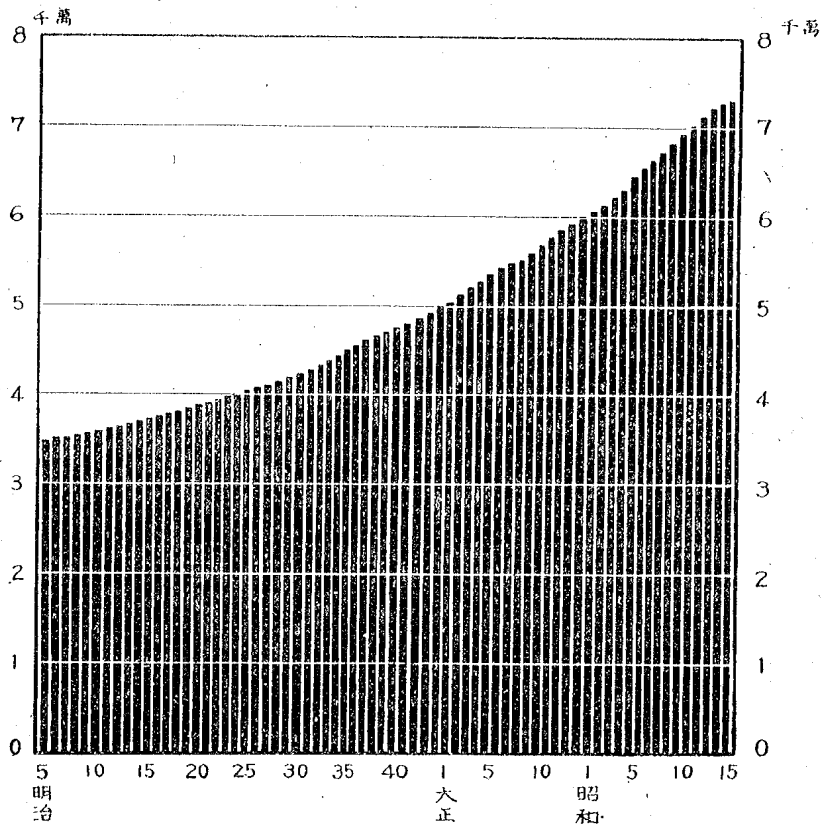

#### 4. 道府縣別人口

昭和15年10月1日午前零時現在國勢調査結果に依る内地總人口73,114,308人の道府縣別分布状態を示せば次の如くである。

第5表 道府縣別人口 (昭和15年國勢調査)

| 道府縣 | 總數         | 男          | 女          | 人口密度<br>(方里に對) |
|-----|------------|------------|------------|----------------|
| 總數  | 73,114,308 | 36,566,010 | 36,548,298 | 191            |
| 北海道 | 3,272,718  | 1,695,600  | 1,577,118  | 37             |
| 青森  | 1,000,509  | 496,614    | 503,895    | 104            |
| 岩手  | 1,095,793  | 544,276    | 551,517    | 72             |
| 宮城  | 1,271,238  | 637,888    | 633,350    | 175            |
| 秋田  | 1,052,275  | 524,018    | 528,257    | 90             |
| 山形  | 1,119,338  | 548,404    | 570,934    | 120            |
| 福島  | 1,625,521  | 799,788    | 825,733    | 118            |
| 茨城  | 1,620,000  | 801,914    | 818,086    | 266            |
| 栃木  | 1,206,657  | 591,599    | 615,058    | 187            |
| 群馬  | 1,299,027  | 637,708    | 661,319    | 205            |
| 埼玉  | 1,608,039  | 798,321    | 809,718    | 423            |
| 千葉  | 1,588,425  | 776,541    | 811,884    | 314            |
| 東京  | 7,354,971  | 3,795,875  | 3,559,096  | 3,429          |
| 神奈川 | 2,188,974  | 1,137,936  | 1,051,038  | 927            |
| 新潟  | 2,064,402  | 1,017,080  | 1,047,322  | 164            |
| 富山  | 822,569    | 401,261    | 421,308    | 193            |
| 石川  | 757,676    | 363,922    | 393,754    | 181            |
| 福井  | 643,904    | 312,075    | 331,829    | 151            |
| 山梨  | 663,026    | 328,056    | 334,970    | 148            |
| 長野  | 1,710,729  | 833,987    | 876,742    | 126            |
| 岐阜  | 1,265,024  | 632,820    | 632,204    | 121            |
| 靜岡  | 2,017,860  | 996,813    | 1,021,047  | 260            |
| 愛知  | 3,166,592  | 1,582,580  | 1,584,012  | 623            |
| 三重  | 1,198,783  | 585,427    | 613,356    | 208            |
| 滋賀  | 703,679    | 341,631    | 362,048    | 174            |
| 京都  | 1,729,993  | 863,494    | 866,499    | 374            |
| 大阪  | 4,792,966  | 2,460,574  | 2,332,392  | 2,643          |
| 兵庫  | 3,221,232  | 1,622,778  | 1,598,454  | 387            |
| 奈良  | 620,509    | 305,681    | 314,828    | 168            |
| 和歌山 | 865,074    | 427,217    | 437,857    | 183            |
| 鳥取  | 484,390    | 233,964    | 250,426    | 139            |
| 島根  | 740,940    | 367,855    | 373,085    | 112            |



| 道 府 縣 | 總 數       | 男         | 女         | 人口密度<br>(方千米に對) |
|-------|-----------|-----------|-----------|-----------------|
| 岡 山   | 1,329,358 | 651,197   | 678,161   | 189             |
| 廣 島   | 1,869,504 | 936,936   | 932,568   | 222             |
| 山 口   | 1,294,242 | 658,265   | 635,977   | 213             |
| 德 島   | 718,717   | 354,423   | 364,294   | 173             |
| 香 川   | 730,394   | 359,139   | 371,255   | 393             |
| 愛 媛   | 1,178,705 | 580,839   | 597,866   | 208             |
| 高 知   | 709,286   | 348,907   | 360,379   | 100             |
| 福 岡   | 3,094,132 | 1,577,063 | 1,517,069 | 626             |
| 佐 賀   | 701,517   | 343,047   | 358,470   | 286             |
| 長 崎   | 1,370,063 | 698,627   | 671,436   | 336             |
| 熊 本   | 1,368,179 | 666,886   | 701,293   | 184             |
| 大 分   | 972,975   | 473,521   | 499,454   | 154             |
| 宮 崎   | 840,357   | 417,180   | 423,177   | 109             |
| 鹿 兒 島 | 1,589,467 | 765,603   | 823,864   | 175             |
| 沖 繩   | 574,579   | 270,680   | 303,899   | 241             |

之に依れば、人口300萬以上の道府縣は6あつて、東京府の735萬人餘最も多く、内地總人口の1割を占め、之に亞いで大阪府の479萬人餘、北海道の327萬人餘、兵庫縣の322萬人餘、愛知縣の316萬人餘、福岡縣の309萬人餘の順位である。最も人口の少ないのは沖繩縣の57萬人餘である。

前回昭和10年に比して、人口の減少した縣は、滋賀、長野、福井、石川、鳥取、島根、岡山、徳島、香川、高知、大分、熊本、鹿兒島及沖繩の14縣であり、他の33道府縣は何れも人口を増加し、その中人口増加の著しいものは、東京の98萬人餘を筆頭とし、大阪の49萬人餘、神奈川の34萬人餘、福岡の33萬人餘、愛知の30萬人餘、兵庫の29萬人餘である。

尙從來道府縣人口の減少する例は少く、昭和5年に比し昭和10年に於て人口減少を見たのは長野、高知、佐賀の3縣に過ぎなかつたが、昭和15年には前に述べた如く14縣にも及んで居る。これは近年人口の地域的移動が激しくなつたことを物語つて居ると解して宜からうと思はれる。

1方秆當りの人口密度で見ると、東京府の3,429人、大阪府の2,643人が壓倒的に高く、最も低いのは北海道の37人である。

第2圖 人口密度（1方秆=付）

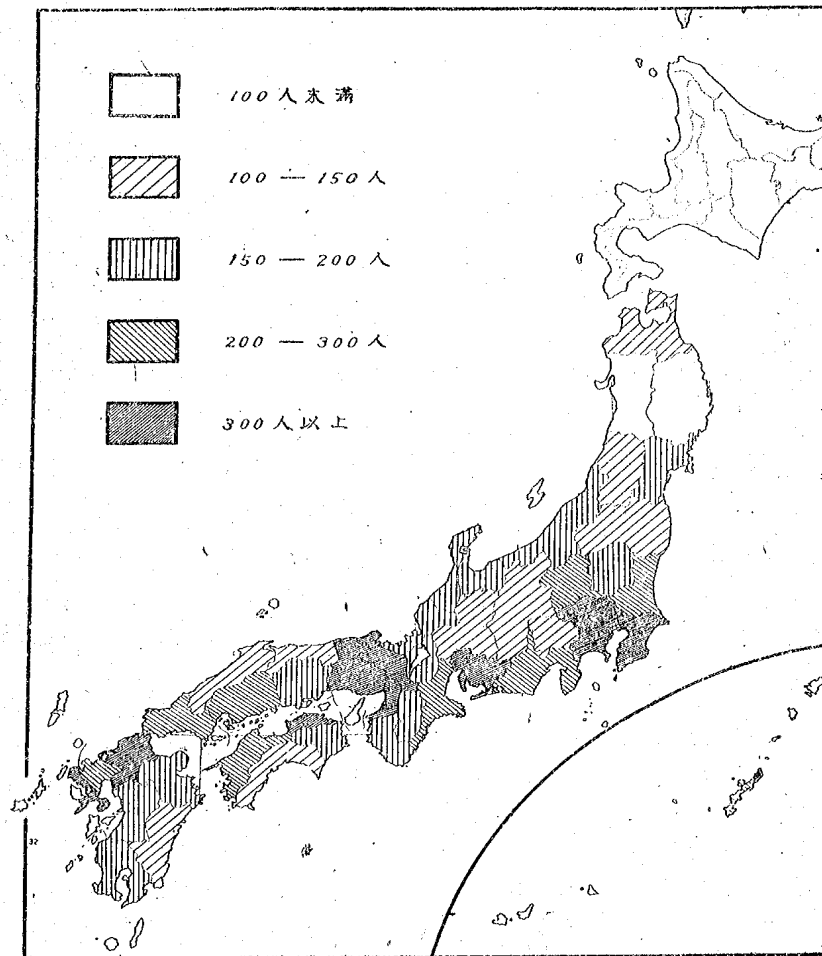

## 5. 都 市 人 口

昭和15年10月1日現在國勢調査結果に依れば、我が國內地に於ける168都市の人口總數は、2,757萬人餘で内地總人口の3割8分を占めて居る。之を人口の多少に依つて區分して示せば次の如くである。

第6表 人口階級別都市人口 (昭和15年國勢調査)

|        | 都市數 | 人 口        | 都市總人口<br>100に對 |      | 都市數 | 人 口        | 都市總人口<br>100に對 |
|--------|-----|------------|----------------|------|-----|------------|----------------|
| 總 數    | 168 | 27,577,539 | 100.0          | 5萬以上 | 54  | 3,739,018  | 13.6           |
| 100萬以上 | 4   | 12,448,954 | 45.1           | 4萬 " | 23  | 1,050,402  | 3.8            |
| 30萬 "  | 5   | 2,886,833  | 10.5           | 3萬 " | 34  | 1,166,362  | 4.2            |
| 20萬 "  | 8   | 1,803,916  | 6.5            | 3萬未滿 | 12  | 330,270    | 1.2            |
| 10萬 "  | 28  | 4,151,784  | 15.1           | 6大都市 | 6   | 74,384,279 | 52.2           |

之に依れば、人口10萬以上の都市の總人口は都市全體の7割7分を占め、人口20萬以上のそれは6割2分を占め、東京、大阪、名古屋、京都、横濱及神戸の6大都市のそれは5割2分を占めて居る。

而して6大都市の總人口は内地總人口の2割を占めて居る。

人口10萬以上の都市人口を示せば次の如くである。

第3圖 人口10萬以上ノ都市人口割合 (昭和15年)

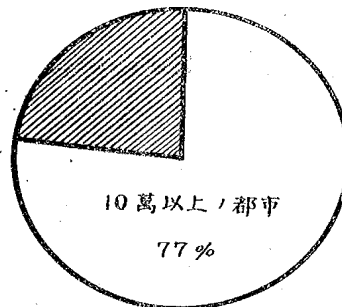

第7表 人口10萬以上の大都市人口 (昭和15年國勢調査)

| 都 市   | 人 口       | 都 市 | 人 口       | 都 市 | 人 口     |
|-------|-----------|-----|-----------|-----|---------|
| 東 京   | 6,778,804 | 京 都 | 1,089,726 | 廣 島 | 343,968 |
| 大 阪   | 3,252,340 | 横 濱 | 968,091   | 福 岡 | 306,763 |
| 名 古 屋 | 1,328,084 | 神 戸 | 967,234   | 川 崎 | 300,777 |

| 都 市   | 人 口     | 都 市   | 人 口     | 都 市   | 人 口     |
|-------|---------|-------|---------|-------|---------|
| 八 幡   | 261,309 | 鹿 兒 島 | 190,257 | 布 施   | 134,724 |
| 長 崎   | 252,630 | 金 澤   | 186,297 | 富 山   | 127,859 |
| 吳     | 238,195 | 堺     | 182,147 | 大 牟 田 | 124,266 |
| 仙 臺   | 223,630 | 尼 崎   | 181,011 | 德 島   | 119,581 |
| 靜 岡   | 212,198 | 小 倉   | 173,639 | 松 山   | 117,534 |
| 札 幌   | 206,103 | 岐 阜   | 172,340 | 高 松   | 111,207 |
| 佐 世 保 | 205,989 | 濱 松   | 166,346 | 室 蘭   | 107,628 |
| 函 館   | 203,862 | 小 樽   | 164,282 | 高 知   | 106,644 |
| 下 關   | 196,022 | 岡 山   | 163,552 | 姫 路   | 104,259 |
| 和 歌 山 | 195,203 | 新 潟   | 150,903 | 西 宮   | 103,774 |
| 熊 本   | 194,139 | 豊 橋   | 142,716 | 甲 府   | 102,419 |
| 横 須 賀 | 193,358 | 門 司   | 138,997 | 宇 部   | 100,680 |

## 6. 人口3萬以上の町村人口

昭和15年10月1日現在國勢調査結果に依る人口3萬以上の町村は内地町村總數11,007中(1,763町、9,244村)次の32町村であつた。

第8表 人口3萬以上の町村人口 (昭和15年國勢調査)

| 町 村 (道府縣)     | 人 口    | 町 村 (道府縣)     | 人 口    |
|---------------|--------|---------------|--------|
| 岩 見 澤 町 (北海道) | 33,519 | 大 宮 町 (埼 玉)   | 39,291 |
| 三 笠 山 村 ( " ) | 38,579 | 立 川 町 (東 京)   | 33,849 |
| 美 唄 町 ( " )   | 54,122 | 武 藏 野 町 ( " ) | 41,767 |
| 砂 川 町 ( " )   | 31,768 | 高 槻 町 (大 阪)   | 31,011 |
| 歌 志 内 町 ( " ) | 33,254 | 貝 塚 町 ( " )   | 42,797 |
| 夕 張 町 ( " )   | 64,998 | 枚 方 町 ( " )   | 32,619 |
| 網 走 町 ( " )   | 32,732 | 鳴 尾 村 (兵 庫)   | 34,261 |
| 野 付 牛 町 ( " ) | 32,849 | 大 庄 村 ( " )   | 43,971 |
| 鹽 釜 町 (宮 城)   | 35,890 | 精 道 村 ( " )   | 39,137 |
| 内 郷 村 (福 島)   | 32,270 | 廣 村 (廣 島)     | 30,683 |
| 土 浦 町 (茨 城)   | 31,000 | 小 野 田 町 (山 口) | 31,383 |
| 太 田 町 (群 馬)   | 42,206 | 中 間 町 (福 岡)   | 31,578 |

| 町 村 (道府縣)   | 人 口    | 町 村 (道府縣)     | 人 口    |
|-------------|--------|---------------|--------|
| 宮 田 町 (福 岡) | 36,989 | 伊 田 町 (福 岡)   | 39,585 |
| 山 田 町 ( " ) | 31,986 | 後 藤 寺 町 ( " ) | 30,640 |
| 稻 築 村 ( " ) | 38,134 | 小 林 町 (宮 崎)   | 30,041 |
| 穂 波 村 ( " ) | 36,721 | 願 娃 村 (鹿 兒 島) | 32,053 |

## 7. 人口階級別市町村人口

人口の多少に依る區分即ち人口階級別に見た市町村數及其の各階級に屬する市町村の包容せる人口の變遷を示せば次の如くである。

第9表 人口階級別市町村人口 (内地)

| 市 町 村<br>人 口 階 級 | 昭 和 10 年<br>10 月 1 日 | 昭 和 5 年<br>10 月 1 日 | 大 正 14 年<br>10 月 1 日 | 大 正 9 年<br>10 月 1 日 | * 明 治<br>37 年 末 |
|------------------|----------------------|---------------------|----------------------|---------------------|-----------------|
| 市 町 村 數          |                      |                     |                      |                     |                 |
| 總 數              | 11,546               | 11,865              | 12,019               | 12,244              | 14,027          |
| 1- 9,999         | 10,846               | 11,184              | 11,410               | 11,687              | 13,794          |
| 10,000-49,999    | 612                  | 584                 | 537                  | 510                 | 273             |
| 50,000-99,999    | 54                   | 65                  | 51                   | 31                  | 72              |
| 100,000 以 上      | 34                   | 32                  | 21                   | 16                  | 8               |
| 人 口              |                      |                     |                      |                     |                 |
| 總 數              | 69,254,148           | 64,450,005          | 59,736,822           | 55,963,053          | 45,403,041      |
| 1- 9,999         | 37,502,422           | 38,157,544          | 37,883,516           | 37,926,931          | 37,359,807      |
| 10,000-49,999    | 10,548,637           | 10,408,758          | 9,667,153            | 9,177,206           | 3,772,343       |
| 50,000-99,999    | 3,685,020            | 4,402,415           | 3,444,916            | 2,105,318           | 772,481         |
| 100,000 以 上      | 17,518,069           | 11,481,283          | 8,741,237            | 6,753,598           | 3,497,970       |
| 割 合 (總人口1,000に付) |                      |                     |                      |                     |                 |
| 總 數              | 1,000.0              | 1,000.0             | 1,000.0              | 1,000.0             | 1,000.0         |
| 1- 9,999         | 541.5                | 592.0               | 634.2                | 677.7               | 822.9           |
| 10,000-49,999    | 152.3                | 161.5               | 161.8                | 164.0               | 83.7            |
| 50,000-99,999    | 53.2                 | 68.3                | 57.7                 | 37.6                | 17.0            |
| 100,000 以 上      | 253.0                | 178.2               | 146.3                | 120.7               | 77.0            |

地域は各調査年次に於ける境域に據る。\* 甲種現住人口に據る。

第4圖 人口階級別市町村人口

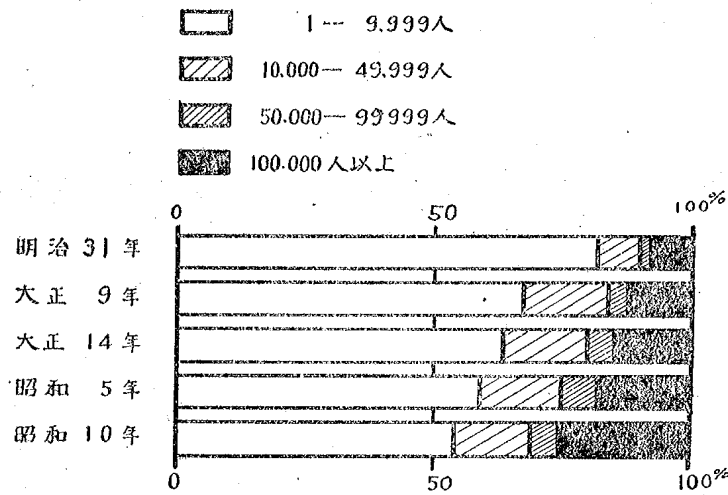

## 8. 都 鄙 別 人 口

大正9年以降各回國勢調査結果に依る都鄙別人口は次の如くである。

第10表 都鄙別人口 (國勢調査) (内地)

| 年 次   | 全 國        | 市 部        | 郡 部        | 全国人口に対する市部人口の割合 % |
|-------|------------|------------|------------|-------------------|
| 大 正 9 | 55,963,053 | 10,096,758 | 45,866,295 | 18.0              |
| 14    | 59,736,822 | 12,896,850 | 46,839,972 | 21.6              |
| 昭 和 5 | 64,450,005 | 15,444,300 | 49,005,705 | 24.0              |
| 10    | 69,254,148 | 22,666,307 | 46,587,841 | 32.7              |
| 15    | 73,114,308 | 27,577,539 | 45,536,769 | 37.7              |

之に依れば、全国人口に対する市部人口の割合は昭和15年は3割8分で、大正9年の1割8分に比し2倍強に増加して居る。

第5圖 都鄙別人口ノ變遷

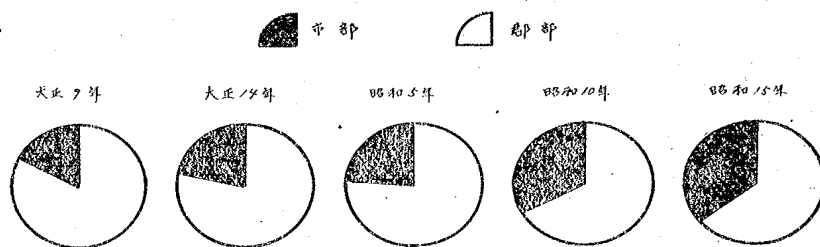

## 9. 年 齡 構 成

年齢別出生率及年齢別死亡率が一定する場合には、人口の年齢構成状態も亦一定するに至る。此の如く一定状態に達せる人口を安定人口と名付ける。蓋し自然増加率及年齢構成状態が變化することなく、安定せる人口の意である。

安定人口の自然増加率が零なる特定の場合を考へた場合其の各歳人口割合は生命表に於ける各歳生存数割合と同一のものとなる。此の状態に於ける安定人口を特に静止人口と名付ける。蓋し此の人口に於ては自然増加率が零で、人口の増減無く、静止せる所をうたつたものである。

併し同じ國民であつても時の變遷に拘はらず常に各年齢階級の死亡率が正確に一定するといふことはなく、又之は出生率に於ても同様であるから、此の變動する出生率及死亡率の動きに伴つて一般に年齢構成状態も變化を現はすに至るのである。

又出生率及死亡率の變動に依り自然的に生じ來たる年齢構成状態の變化の外に、人口の移動即ち來往、往往に依る所謂社會的人口移動に依つても年齢構成状態に變化をあたへるものである。

同じ國民であつても此の如くであるからまして異なる國の年齢構成状態となれば其の間には相當大きな差異が示されるのである。

年齢構成状態の如何を知るは一國の經濟状態、社會事情、其の他萬般の觀察

に當つて極めて必要なことであり、一國の生産力、消費力など總て人口の年齢構成状態如何によつて影響を受ける。

昭和10年10月1日現在國勢調査結果に依る我が國內地人口の年齢構成状態と主要各國人口のそれとを比較すれば次の如くである。

第11表 年齢5歳階級別人口 (單位 1,000人)

| 年 齡<br>階 級 | 日 本<br>(昭和10年)  |        |        | 英 吉 利<br>(昭和6年) |        |        | 米 國<br>(昭和5年) |        |        |
|------------|-----------------|--------|--------|-----------------|--------|--------|---------------|--------|--------|
|            | 總 數             | 男      | 女      | 總 數             | 男      | 女      | 總 數           | 男      | 女      |
| 總 數        | 69,254          | 34,734 | 34,520 | 39,952          | 19,133 | 20,819 | 122,775       | 62,137 | 60,638 |
| 0—4        | 9,329           | 4,714  | 4,615  | 2,991           | 1,510  | 1,480  | 11,445        | 5,806  | 5,639  |
| 5—9        | 8,531           | 4,303  | 4,228  | 3,323           | 1,678  | 1,645  | 12,608        | 6,381  | 6,227  |
| 10—14      | 7,685           | 3,877  | 3,808  | 3,207           | 1,620  | 1,587  | 12,005        | 6,069  | 5,936  |
| 15—19      | 6,641           | 3,351  | 3,290  | 3,435           | 1,710  | 1,725  | 11,552        | 5,758  | 5,794  |
| 20—24      | 6,071           | 3,037  | 3,034  | 3,494           | 1,699  | 1,795  | 10,870        | 5,337  | 5,534  |
| 25—29      | 5,240           | 2,670  | 2,570  | 3,357           | 1,629  | 1,728  | 9,834         | 4,860  | 4,973  |
| 30—34      | 4,633           | 2,379  | 2,253  | 3,055           | 1,433  | 1,622  | 9,120         | 4,562  | 4,559  |
| 35—39      | 4,046           | 2,093  | 1,952  | 2,803           | 1,283  | 1,520  | 9,209         | 4,680  | 4,529  |
| 40—44      | 3,406           | 1,768  | 1,638  | 2,664           | 1,229  | 1,434  | 7,990         | 4,136  | 3,854  |
| 45—49      | 3,113           | 1,591  | 1,522  | 2,554           | 1,187  | 1,367  | 7,042         | 3,672  | 3,370  |
| 50—54      | 2,833           | 1,404  | 1,428  | 2,382           | 1,116  | 1,265  | 5,976         | 3,132  | 2,844  |
| 55—59      | 2,571           | 1,255  | 1,316  | 2,068           | 987    | 1,081  | 4,646         | 2,426  | 2,220  |
| 60—64      | 1,931           | 917    | 1,014  | 1,657           | 773    | 879    | 3,751         | 1,942  | 1,810  |
| 65以上       | 3,225           | 1,374  | 1,851  | 2,963           | 1,273  | 1,690  | 6,634         | 3,325  | 3,309  |
|            | 人 口             |        |        |                 |        |        |               |        |        |
| 總 數        | 10,000          | 5,015  | 4,985  | 10,000          | 4,789  | 5,211  | 10,000        | 5,061  | 4,939  |
| 0—4        | 1,347           | 681    | 666    | 749             | 378    | 370    | 932           | 473    | 459    |
| 5—9        | 1,232           | 621    | 611    | 832             | 420    | 412    | 1,026         | 520    | 507    |
| 10—14      | 1,110           | 560    | 550    | 803             | 405    | 397    | 978           | 494    | 483    |
| 15—19      | 959             | 484    | 475    | 860             | 428    | 432    | 941           | 469    | 472    |
| 20—24      | 877             | 438    | 438    | 875             | 425    | 449    | 885           | 435    | 451    |
| 25—29      | 757             | 386    | 371    | 840             | 408    | 433    | 801           | 396    | 405    |
| 30—34      | 669             | 344    | 325    | 765             | 359    | 406    | 743           | 372    | 371    |
| 35—39      | 584             | 302    | 282    | 702             | 321    | 380    | 750           | 381    | 369    |
| 40—44      | 492             | 255    | 237    | 667             | 308    | 359    | 651           | 337    | 314    |
| 45—49      | 450             | 230    | 220    | 639             | 297    | 342    | 574           | 299    | 274    |
| 50—54      | 409             | 203    | 206    | 596             | 279    | 317    | 487           | 255    | 232    |
| 55—59      | 371             | 181    | 190    | 518             | 247    | 271    | 378           | 198    | 181    |
| 60—64      | 278             | 132    | 146    | 415             | 195    | 220    | 306           | 158    | 147    |
| 65以上       | 466             | 199    | 267    | 742             | 319    | 423    | 540           | 271    | 270    |
|            | 割 (總人口10,000に付) |        |        |                 |        |        |               |        |        |



| 年 階<br>階 級 | 獨 逸<br>(昭和8年)     |        |        | 佛 蘭 西<br>(昭和6年) |        |        | 伊 太 利<br>(昭和11年) |        |        |
|------------|-------------------|--------|--------|-----------------|--------|--------|------------------|--------|--------|
|            | 總 數               | 男      | 女      | 總 數             | 男      | 女      | 總 數              | 男      | 女      |
|            | 人                 |        |        |                 |        |        |                  |        |        |
| 總 數        | 65,362            | 31,764 | 33,598 | 41,228          | 19,912 | 21,317 | 42,918           | 21,067 | 21,849 |
| 0—4        | 4,749             | 2,418  | 2,331  | 3,590           | 1,816  | 1,774  | 4,358            | 2,218  | 2,140  |
| 5—9        | 5,332             | 2,705  | 2,627  | 3,530           | 1,787  | 1,744  | 4,358            | 2,210  | 2,148  |
| 10—14      | 5,712             | 2,904  | 2,808  | 3,329           | 1,183  | 1,145  | 4,412            | 2,233  | 2,179  |
| 15—19      | 4,086             | 2,067  | 2,019  | 3,051           | 1,536  | 1,515  | 3,091            | 1,561  | 1,529  |
| 20—24      | 6,140             | 3,077  | 3,064  | 3,378           | 1,716  | 1,661  | 3,933            | 1,979  | 1,955  |
| 25—29      | 6,166             | 3,077  | 3,089  | 3,488           | 1,793  | 1,694  | 3,674            | 1,833  | 1,841  |
| 30—34      | 5,771             | 2,856  | 2,915  | 3,262           | 1,619  | 1,643  | 3,120            | 1,535  | 1,584  |
| 35—39      | 4,878             | 2,197  | 2,681  | 2,785           | 1,255  | 1,530  | 2,793            | 1,323  | 1,470  |
| 40—44      | 4,294             | 1,915  | 2,380  | 2,678           | 1,222  | 1,455  | 2,434            | 1,113  | 1,321  |
| 45—49      | 3,977             | 1,836  | 2,141  | 2,577           | 1,179  | 1,399  | 2,249            | 1,031  | 1,217  |
| 50—54      | 3,596             | 1,704  | 1,892  | 2,486           | 1,169  | 1,318  | 2,027            | 948    | 1,079  |
| 55—59      | 3,383             | 1,630  | 1,753  | 2,251           | 1,071  | 1,180  | 1,757            | 842    | 915    |
| 60—64      | 2,640             | 1,274  | 1,366  | 1,909           | 886    | 1,023  | 1,513            | 730    | 783    |
| 65以上       | 4,637             | 2,104  | 2,533  | 3,847           | 1,649  | 2,198  | 3,195            | 1,509  | 1,686  |
|            | 割 合 (總人口10,000に付) |        |        |                 |        |        |                  |        |        |
| 總 數        | 10,000            | 4,860  | 5,140  | 10,000          | 4,830  | 5,171  | 10,000           | 4,909  | 5,091  |
| 0—4        | 727               | 370    | 357    | 871             | 440    | 430    | 1,015            | 517    | 499    |
| 5—9        | 816               | 414    | 402    | 856             | 433    | 423    | 1,015            | 515    | 500    |
| 10—14      | 874               | 444    | 430    | 565             | 287    | 278    | 1,028            | 520    | 508    |
| 15—19      | 625               | 316    | 309    | 740             | 373    | 367    | 720              | 364    | 356    |
| 20—24      | 940               | 471    | 469    | 819             | 416    | 403    | 916              | 461    | 456    |
| 25—29      | 943               | 471    | 473    | 846             | 435    | 411    | 856              | 427    | 429    |
| 30—34      | 883               | 437    | 446    | 791             | 393    | 399    | 727              | 358    | 369    |
| 35—39      | 746               | 336    | 410    | 676             | 304    | 371    | 651              | 308    | 343    |
| 40—44      | 657               | 293    | 364    | 650             | 296    | 353    | 567              | 259    | 308    |
| 45—49      | 608               | 281    | 328    | 625             | 286    | 339    | 524              | 240    | 284    |
| 50—54      | 550               | 261    | 289    | 603             | 284    | 320    | 472              | 221    | 251    |
| 55—59      | 518               | 249    | 268    | 546             | 260    | 286    | 409              | 196    | 213    |
| 60—64      | 404               | 195    | 209    | 463             | 215    | 248    | 353              | 170    | 182    |
| 65以上       | 709               | 322    | 388    | 933             | 400    | 533    | 744              | 352    | 393    |

- 備考 1) 各國共國勢調査に依るものにして年齢不詳は總數中にのみ含む  
2) 英吉利——北部アイルランドを含まず  
3) 獨 逸——ザール地方を含まず  
4) 伊太利——エテイオピア戦争の爲國外にあるものを含む

第6圖 我國內地人口ノ年齡構成。(總人口10,000=付)(昭和10年)

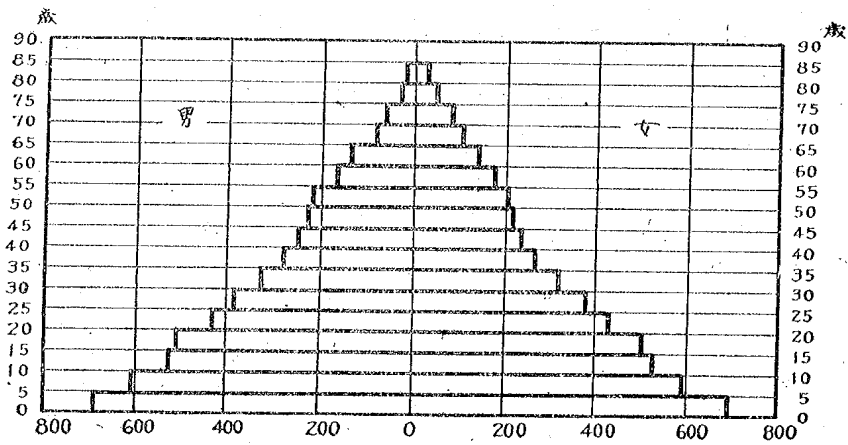

第7圖 英吉利人口ノ年齡構成 (總人口10,000=付)(昭和6年)

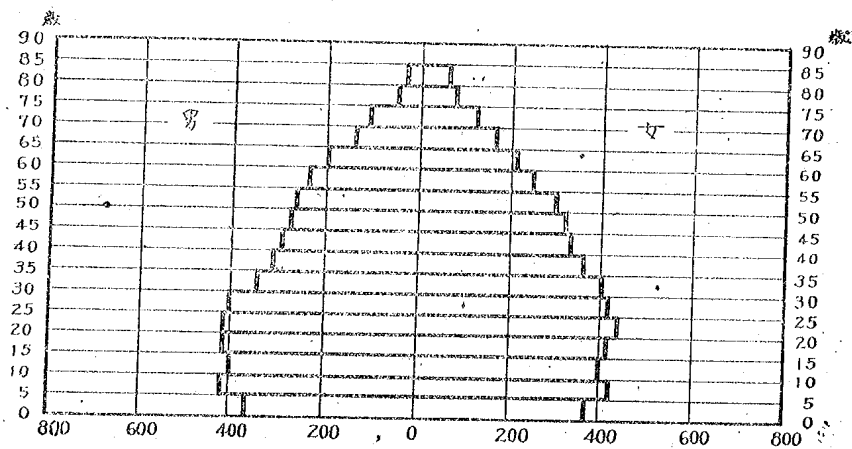

第8圖 北米合衆國人口ノ年齢構成 (總人口10,000=付)(昭和5年)

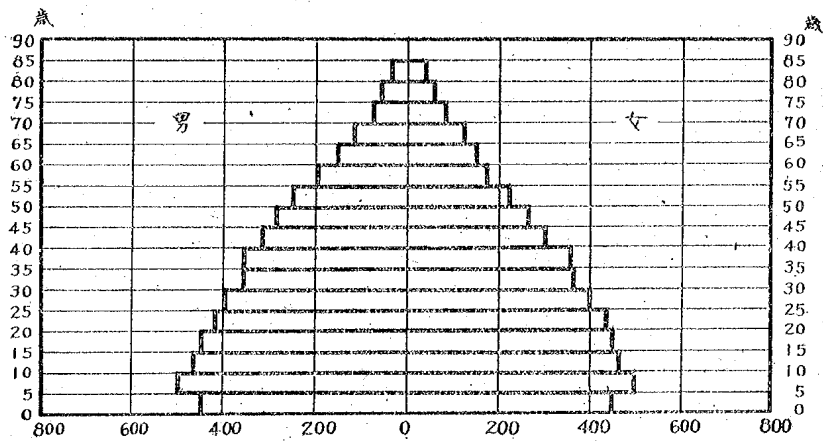

第9圖 獨逸人口ノ年齢構成 (總人口10,000=付)(昭和8年)

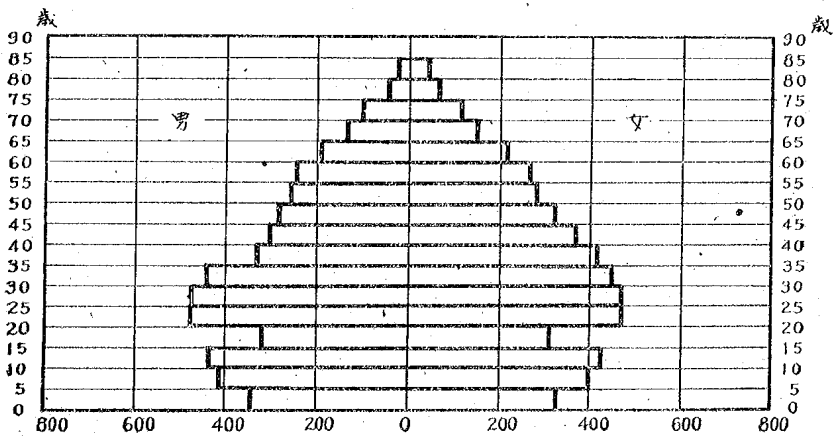

第10圖 佛蘭西人口ノ年齢構成 (總人口10,000=付)(昭和6年)

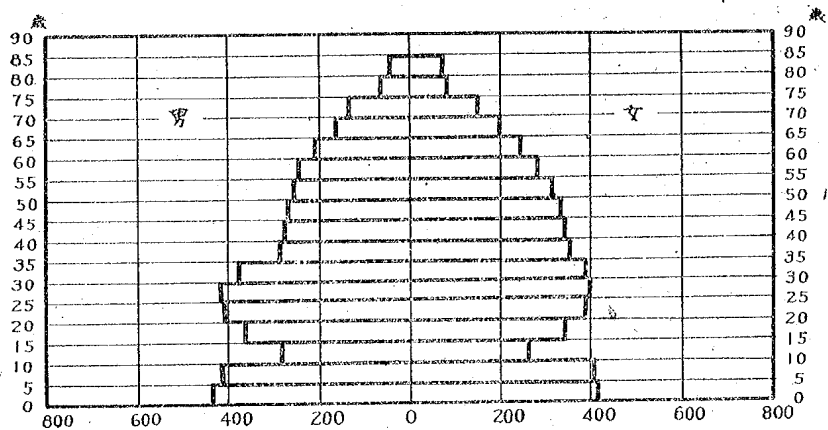

第11圖 伊太利人口ノ年齢構成 (總人口10,000=付)(昭和6年)

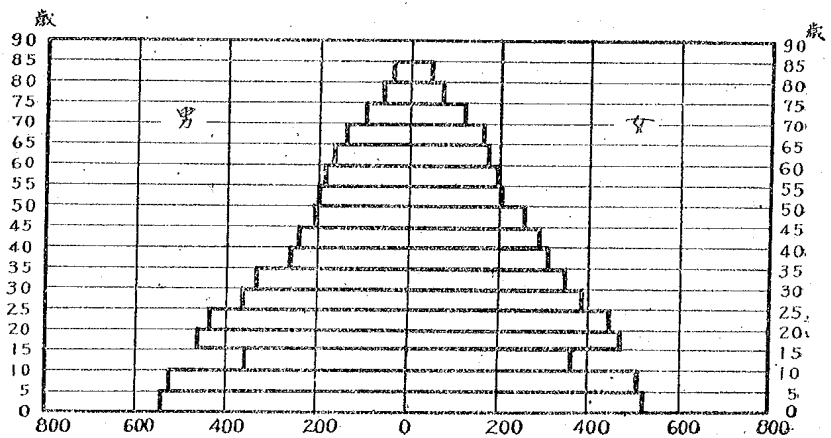

上掲せる圖より明らかなるが如く我が國は伊太利と比較的相似たる稍々中窪みのピラミツド型の年齢構成状態を、米國は人口の來住による中膨みのピラミ

ツド型の年齢構成状態を示し、英吉利、獨逸及佛蘭西は共に青壯年齢級の比較的膨みたる釣鐘型の年齢構成状態を呈して居るのである。尙獨逸、佛蘭西及伊太利等に就ては、其の第一次世界大戦に参加したる年齢級に於ける男子數の甚だしき削減と大戦中に於ける出生激減の跡の歴然たるものがあることが認められるのである。

以上は内地總人口を主要國と比較しつゝその年齢構成状態を觀たのであるが、之を更に府縣別、都鄙別に觀た場合にも決して同じ年齢構成状態を示すものではない。それは府縣又は都鄙間の出生率、死亡率の相違が然らしむるのみではなく、人口の社會的移動、特に生産年齢者、就中青壯年齢者の農村より大都市への移動によつて強く影響せらるゝが爲である。

昭和10年國勢調査結果に依る府縣別人口の年齢構成中特に異つた形態を示す東京府及新潟縣の年齢構成状態を示せば次の如くである。

第12表 東京府の年齢5歳階級別人口 (昭和10年國勢調査)

| 年 齡<br>階 級 | 人 口       |           |           | 總 人 口 10,000 に 付 |       |       |
|------------|-----------|-----------|-----------|------------------|-------|-------|
|            | 總 數       | 男         | 女         | 總 數              | 男     | 女     |
| 總 數        | 6,369,919 | 3,325,696 | 3,044,223 | 10,000           | 5,221 | 4,779 |
| 0—4        | 781,352   | 396,651   | 384,701   | 1,227            | 623   | 604   |
| 5—9        | 661,833   | 334,874   | 326,959   | 1,039            | 526   | 513   |
| 10—14      | 608,648   | 314,515   | 294,133   | 956              | 494   | 462   |
| 15—19      | 777,682   | 424,876   | 352,806   | 1,221            | 667   | 554   |
| 20—24      | 776,644   | 412,556   | 364,088   | 1,220            | 648   | 572   |
| 25—29      | 613,712   | 324,052   | 289,660   | 964              | 509   | 455   |
| 30—34      | 506,016   | 270,869   | 235,147   | 794              | 425   | 369   |
| 35—39      | 401,735   | 218,458   | 183,277   | 631              | 343   | 288   |
| 40—44      | 311,790   | 170,073   | 141,717   | 489              | 267   | 222   |
| 45—49      | 265,056   | 142,150   | 122,906   | 416              | 223   | 193   |
| 50—54      | 212,556   | 109,320   | 103,236   | 334              | 172   | 162   |
| 55—59      | 174,581   | 86,639    | 87,942    | 274              | 136   | 138   |
| 60—64      | 114,716   | 54,375    | 60,341    | 180              | 85    | 95    |
| 65—69      | 78,050    | 33,925    | 44,125    | 122              | 53    | 69    |

| 年 階<br>階 級 | 人 口    |        |        | 總 人 口 10,000 に 付 |    |    |
|------------|--------|--------|--------|------------------|----|----|
|            | 總 數    | 男      | 女      | 總 數              | 男  | 女  |
| 70—74      | 46,792 | 19,061 | 27,731 | 74               | 30 | 44 |
| 75—79      | 24,674 | 8,972  | 15,702 | 39               | 14 | 25 |
| 80以上       | 14,082 | 4,330  | 9,752  | 22               | 7  | 15 |

第13表 新潟縣の年齢5歳階級別人口 (昭和10年國勢調査)

| 年 階<br>階 級 | 人 口       |         |           | 總 人 口 10,000 に 付 |       |       |
|------------|-----------|---------|-----------|------------------|-------|-------|
|            | 總 數       | 男       | 女         | 總 數              | 男     | 女     |
| 總 數        | 1,995,777 | 982,497 | 1,013,280 | 10,000           | 4,923 | 5,077 |
| 0—4        | 289,253   | 146,248 | 143,005   | 1,450            | 733   | 717   |
| 5—9        | 265,754   | 133,887 | 131,867   | 1,332            | 671   | 661   |
| 10—14      | 230,785   | 118,732 | 112,053   | 1,156            | 595   | 561   |
| 15—19      | 164,467   | 85,452  | 79,015    | 824              | 428   | 396   |
| 20—24      | 149,311   | 72,702  | 76,609    | 748              | 364   | 384   |
| 25—29      | 140,648   | 68,122  | 72,526    | 704              | 341   | 363   |
| 30—34      | 123,410   | 61,148  | 62,262    | 618              | 306   | 312   |
| 35—39      | 103,519   | 51,073  | 52,446    | 519              | 256   | 263   |
| 40—44      | 95,518    | 47,186  | 48,332    | 478              | 236   | 242   |
| 45—49      | 94,840    | 46,395  | 48,445    | 475              | 232   | 243   |
| 50—54      | 94,661    | 45,408  | 49,253    | 475              | 228   | 247   |
| 55—59      | 84,145    | 33,535  | 44,610    | 422              | 198   | 224   |
| 60—64      | 62,327    | 27,957  | 34,370    | 312              | 140   | 172   |
| 65—69      | 44,909    | 19,276  | 25,633    | 225              | 97    | 128   |
| 70—74      | 26,347    | 10,382  | 15,965    | 132              | 52    | 80    |
| 75—79      | 16,232    | 6,007   | 10,225    | 81               | 30    | 51    |
| 80以上       | 9,651     | 2,987   | 6,664     | 48               | 15    | 33    |

次に掲げた圖に見らるゝが如き東京府の少年層の窪み、青壯年層の異狀に膨みのある年齢構成状態は都市型の代表的なものであり、新潟縣の示す青壯年層の窪み、幼年層の大なる年齢構成状態は鄙部型の代表的なものである。東北、北陸、四國等の諸縣は此の鄙部型の年齢構成状態を持つて居る。

第12圖 東京府人口ノ年齢構成 (總人口10,000 = 付)(昭和10年)

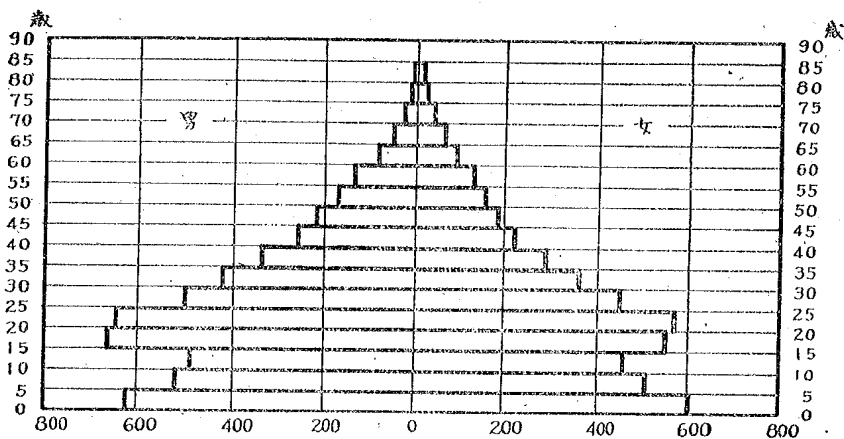

第13圖 新潟縣人口ノ年齢構成 (總人口10,000 = 付)(昭和10年)

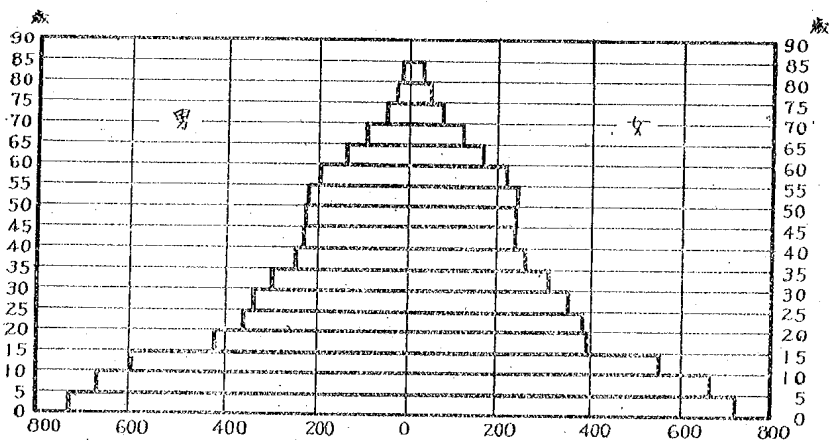

我が國に於て都市型を代表する年齢構成即ち青壯年層が異常に膨み、少年層が窪みたる年齢構成状態を示す東京市人口を、昭和10年國勢調査結果に依つて來住者及原住民別に見れば次の如くであつて、青少年者の來住が年齢構成状態

に大きな影響を及ぼして居ることが明示せられるのである。

第14表 東京市來住者の年齢構成 (昭和10年國勢調査)

| 年 齡<br>階 級 | 人 口       |           |           | 總 人 口 10,000 に 付 |       |       |
|------------|-----------|-----------|-----------|------------------|-------|-------|
|            | 總 數       | 男         | 女         | 總 數              | 男     | 女     |
| 總 數        | 3,239,972 | 1,735,963 | 1,504,009 | 10,000           | 5,358 | 4,642 |
| 0—4        | 56,594    | 28,789    | 27,805    | 175              | 89    | 86    |
| 5—9        | 100,669   | 50,983    | 49,686    | 310              | 157   | 153   |
| 10—14      | 192,018   | 104,760   | 87,258    | 592              | 323   | 269   |
| 15—19      | 471,668   | 270,132   | 201,536   | 1,456            | 834   | 622   |
| 20—24      | 515,830   | 275,688   | 240,142   | 1,592            | 851   | 741   |
| 25—29      | 426,710   | 225,699   | 201,011   | 1,317            | 697   | 620   |
| 30—34      | 364,379   | 195,718   | 168,661   | 1,125            | 604   | 521   |
| 35—39      | 289,178   | 158,616   | 130,562   | 893              | 490   | 403   |
| 40—44      | 220,835   | 121,959   | 98,876    | 681              | 376   | 305   |
| 45—49      | 183,178   | 99,978    | 83,200    | 566              | 309   | 257   |
| 50—54      | 141,797   | 74,499    | 67,298    | 438              | 230   | 208   |
| 55—59      | 110,491   | 55,734    | 54,757    | 341              | 172   | 169   |
| 60—64      | 72,378    | 34,808    | 37,570    | 223              | 107   | 116   |
| 65—69      | 47,575    | 20,985    | 26,590    | 147              | 65    | 82    |
| 70—74      | 26,552    | 10,920    | 15,632    | 82               | 34    | 48    |
| 75—79      | 13,100    | 4,723     | 8,377     | 41               | 15    | 26    |
| 80以上       | 7,020     | 1,972     | 5,048     | 22               | 6     | 16    |

第15表 東京市原住者の年齢構成 (昭和10年國勢調査)

| 年 齡<br>階 級 | 人 口       |           |           | 總 人 口 10,000 に 付 |       |       |
|------------|-----------|-----------|-----------|------------------|-------|-------|
|            | 總 數       | 男         | 女         | 總 數              | 男     | 女     |
| 總 數        | 2,564,493 | 1,294,018 | 1,270,475 | 10,000           | 5,046 | 4,954 |
| 0—4        | 655,050   | 332,542   | 322,508   | 2,555            | 1,297 | 1,258 |
| 5—9        | 498,117   | 251,996   | 246,121   | 1,943            | 983   | 960   |
| 10—14      | 358,393   | 180,864   | 177,529   | 1,397            | 705   | 692   |
| 15—19      | 248,617   | 126,096   | 122,521   | 970              | 492   | 478   |
| 20—24      | 193,642   | 95,761    | 97,881    | 755              | 373   | 382   |
| 25—29      | 142,969   | 73,864    | 69,105    | 557              | 288   | 269   |



| 年 齡<br>階 級 | 人 口     |        |        | 總 人 口 10,000 に 付 |     |     |
|------------|---------|--------|--------|------------------|-----|-----|
|            | 總 數     | 男      | 女      | 總 數              | 男   | 女   |
| 30—34      | 103,934 | 54,083 | 49,851 | 405              | 211 | 194 |
| 35—39      | 80,725  | 42,177 | 38,548 | 314              | 164 | 150 |
| 40—44      | 64,389  | 33,510 | 30,879 | 251              | 131 | 120 |
| 45—49      | 57,015  | 28,950 | 28,065 | 222              | 113 | 109 |
| 50—54      | 48,775  | 23,942 | 24,833 | 190              | 93  | 97  |
| 55—59      | 43,129  | 20,881 | 22,248 | 168              | 81  | 87  |
| 60—64      | 27,391  | 12,769 | 14,622 | 107              | 50  | 57  |
| 65—69      | 19,387  | 8,145  | 11,242 | 76               | 32  | 44  |
| 70—74      | 12,444  | 4,895  | 7,549  | 48               | 19  | 29  |
| 75—79      | 6,826   | 2,426  | 4,400  | 26               | 9   | 17  |
| 80以上       | 3,690   | 1,117  | 2,573  | 15               | 5   | 10  |

第14圖 東京市人口ノ年齢構成 (昭和10年)

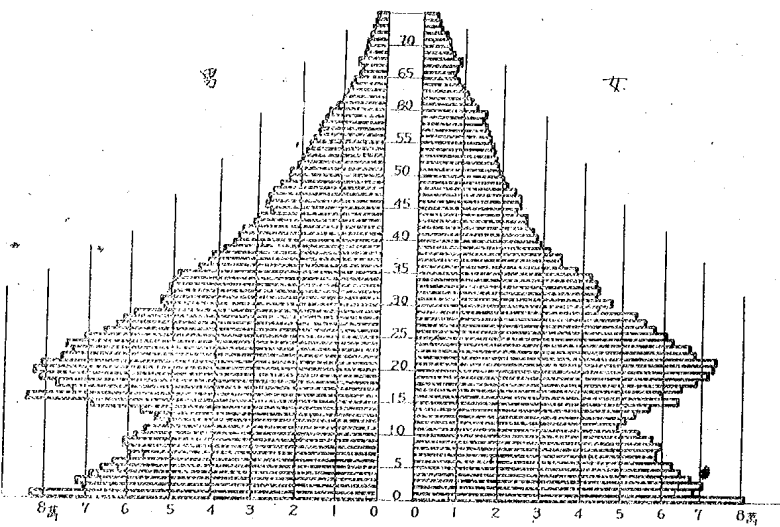

第15圖 東京市原住人口ノ年齢構成 (昭和10年)

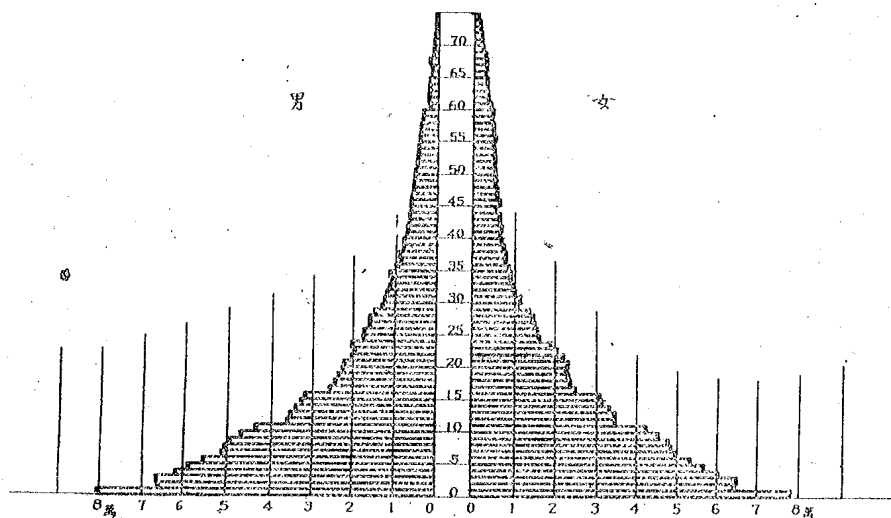

第16圖 東京市來住人口ノ年齢構成 (昭和10年)

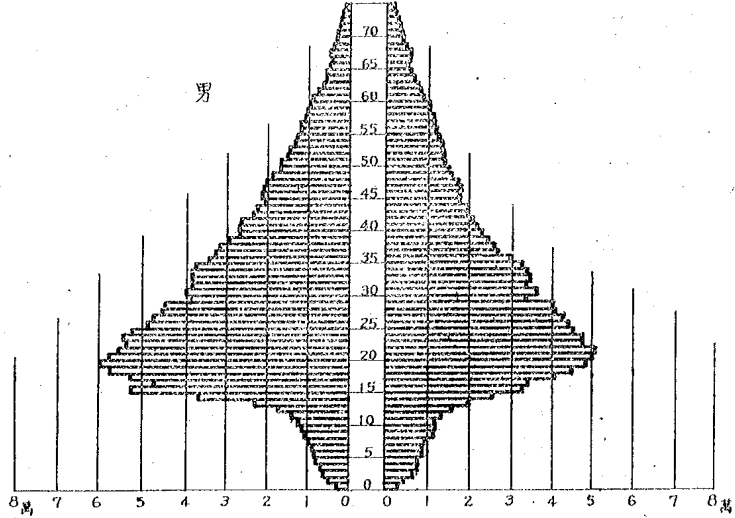

第17圖 東京市來住當時ノ年齢別來住人口 (昭和10年)

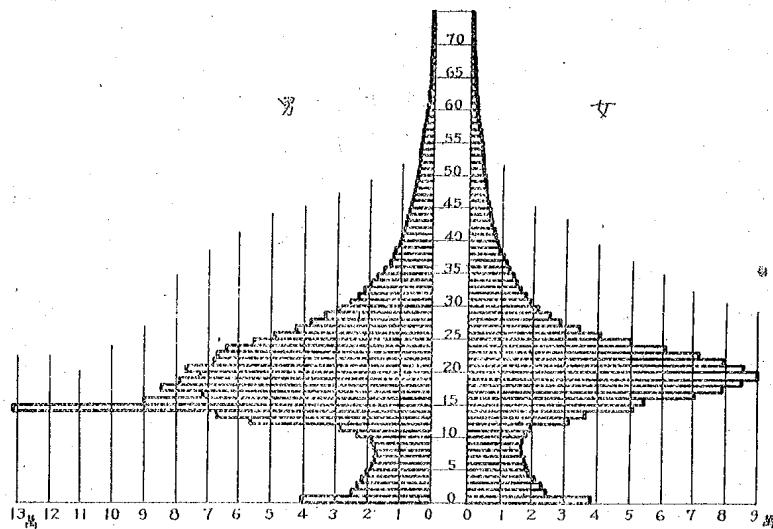

### 10. 配偶關係別人口

昭和10年10月1日現在國勢調査結果に依る内地總人口 69,254,148 人を配偶關係別に見れば次の如くである。

第16表 配偶關係別人口 (昭和10年 國勢調査)

| 配 偶 關 係   |         | 總 數        | 男          | 女          |
|-----------|---------|------------|------------|------------|
|           |         | 實 數        |            |            |
| 總 未 有 死 離 | 數 婚 偶 別 | 69,254,148 | 34,734,133 | 34,520,015 |
|           |         | 37,730,467 | 20,136,155 | 17,594,312 |
|           |         | 26,303,056 | 13,133,831 | 13,174,225 |
|           |         | 4,526,889  | 1,169,286  | 3,357,603  |
|           |         | 683,736    | 294,861    | 393,875    |
|           |         | 割 合        |            |            |
| 總 未 有 死 離 | 數 婚 偶 別 | 100.0      | 100.0      | 100.0      |
|           |         | 54.5       | 58.0       | 51.0       |
|           |         | 38.0       | 37.8       | 38.2       |
|           |         | 6.5        | 3.4        | 9.7        |
|           |         | 0.9        | 0.8        | 1.1        |

第18圖 配偶關係別人口（男女人口100=付）（昭和10年）

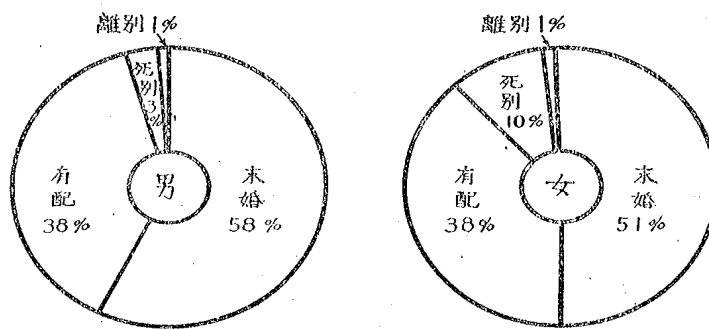

之に依れば、男の未婚者の割合が女より高く、又女の死別者の割合が男より著しく高いことが注目される。男に未婚者の割合が高いのは男が女よりも婚姻年齢が高いこと、女に死別者の割合が高いのは女が男よりも長命なこと及女の再婚が男に比して困難なこと等が其の主たる原因として考へられる。尙有配偶者數に於ては女が男よりも4萬人餘多數となつて居るが、之には内地外への旅行不在者（之は國勢調査に於ては調査されない）が男に多いこと及女子側一方面的な有配偶關係の存在すること等がその主たる原因として考へられる。

年齢別男女人口1,000に付有配偶者割合を示せば次の如くである。

第17表 年齢別有配偶率（昭和10年國勢調査）

| 年 階   | 男          |            |                     | 女          |            |                     |
|-------|------------|------------|---------------------|------------|------------|---------------------|
|       | 人 口        | 有 配 偶      | 有配偶割合<br>(人口1,000中) | 人 口        | 有 配 偶      | 有配偶割合<br>(人口1,000中) |
| 總 數   | 34,734,133 | 13,133,831 | 378                 | 34,520,015 | 13,174,225 | 382                 |
| 0—4   | 4,714,001  | —          | —                   | 4,614,500  | —          | —                   |
| 5—9   | 4,303,263  | —          | —                   | 4,328,156  | —          | —                   |
| 10—14 | 3,876,774  | 13         | 0                   | 3,808,473  | 734        | 0                   |
| 15—19 | 3,350,713  | 18,172     | 5                   | 3,290,204  | 238,832    | 73                  |
| 20—24 | 3,036,783  | 467,842    | 154                 | 3,034,288  | 1,618,179  | 533                 |
| 25—29 | 2,670,248  | 1,683,603  | 630                 | 2,569,835  | 2,184,395  | 850                 |
| 30—34 | 2,379,492  | 2,088,167  | 878                 | 2,253,145  | 2,031,040  | 901                 |

| 年 齡<br>階 級 | 男         |           |                     | 女         |           |                     |
|------------|-----------|-----------|---------------------|-----------|-----------|---------------------|
|            | 人 口       | 有 配 偶     | 有配偶割合<br>(人口1,000中) | 人 口       | 有 配 偶     | 有配偶割合<br>(人口1,000中) |
| 35—39      | 2,093,446 | 1,921,941 | 918                 | 1,952,400 | 1,741,422 | 892                 |
| 40—44      | 1,767,627 | 1,628,488 | 921                 | 1,638,384 | 1,401,536 | 855                 |
| 45—49      | 1,591,179 | 1,442,357 | 906                 | 1,521,655 | 1,212,227 | 797                 |
| 50—54      | 1,404,376 | 1,232,611 | 878                 | 1,428,499 | 1,018,884 | 713                 |
| 55—59      | 1,255,092 | 1,053,401 | 839                 | 1,316,045 | 802,576   | 610                 |
| 60—64      | 916,820   | 724,610   | 790                 | 1,013,791 | 491,354   | 485                 |
| 65—69      | 630,008   | 456,404   | 724                 | 757,084   | 259,658   | 343                 |
| 70—74      | 394,223   | 252,318   | 640                 | 519,200   | 118,130   | 228                 |
| 75—79      | 224,829   | 118,342   | 526                 | 336,975   | 42,571    | 126                 |
| 80以上       | 125,259   | 46,562    | 372                 | 237,381   | 12,687    | 53                  |

第19圖 年齢別男女人口1,000中有配偶者割合 (昭和10年)

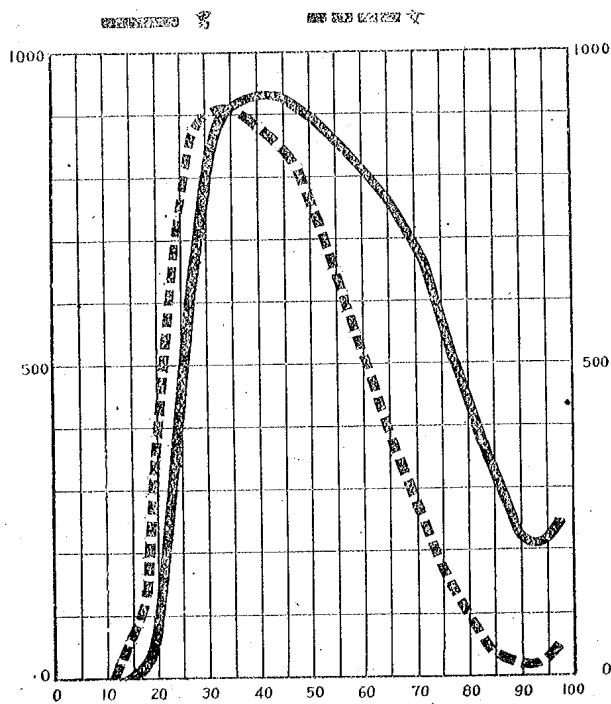

## 11. 出生地別人口

昭和5年10月1日現在國勢調査結果に依れば、出生地別内地人口は次の如くである。即ち内地生れは内地總人口の9割9分1厘を占めて居り、内地以外及外國生れは僅かに9厘に過ぎない。

第18表 出生地別人口 (昭和5年 國勢調査)

| 出生地  | 人口         | 總數<br>1,000に付 | 出生地  | 人口      | 總數<br>1,000に付 |
|------|------------|---------------|------|---------|---------------|
| 總數   | 64,450,005 | 1,000         | 外國   | 114,862 | 2             |
| 内地   | 63,848,781 | 991           | 亞細亞  | 59,536  | 1             |
| 内地以外 | 485,797    | 7             | 歐羅巴  | 6,774   | 0             |
| 外地   | 472,617    | 7             | 北美   | 31,884  | 0             |
| 朝鮮   | 434,934    | 7             | 南米   | 2,765   | 0             |
| 臺灣   | 30,264     | 0             | 阿非利加 | 53      | 0             |
| 樺太   | 7,419      | 0             | 太平洋州 | 13,809  | 0             |
| 關東州  | 12,445     | 0             | 不詳   | 41      | 0             |
| 南洋群島 | 735        | 0             | 水上   | 565     | 0             |

尙出生地別人口を府縣相互間に就て見る場合には、人口移動一斑を窺ひ得るのであるが、こゝでは單にその一例として昭和10年國勢調査に附帶して調査された東京市現在者の出生地別統計を掲ぐれば次の如くである。

第19表 東京市の出生地別人口 (昭和10年 國勢調査)

| 出生地  | 人口        | 總數1,000に<br>對する割合 | 出生地  | 人口      | 總數1,000に<br>對する割合 |
|------|-----------|-------------------|------|---------|-------------------|
| 總數   | 5,848,917 | 1,000             | 東海   | 221,813 | 38                |
| 市内生  | 2,733,420 | 467               | 近畿   | 144,371 | 25                |
| 市外生  | 58,636    | 10                | 中部   | 97,555  | 17                |
| 他府縣生 | 2,972,543 | 508               | 四國   | 53,270  | 9                 |
| 北海道  | 66,120    | 11                | 九州   | 137,641 | 24                |
| 東北   | 412,225   | 70                | 沖繩   | 4,205   | 1                 |
| 關東   | 1,181,622 | 202               | 内地以外 | 64,855  | 11                |
| 北陸   | 378,335   | 65                | 外國   | 19,418  | 3                 |
| 東山   | 275,386   | 47                | 航海中  | 45      | 0                 |

- 備考 1) 第19表には特別調査区域の人口を含まず。  
 2) 昭和10年国勢調査に依る東京市総人口は5,875,667である。

第20圖 東京市來住人口ノ出生地分布 (昭和10年)

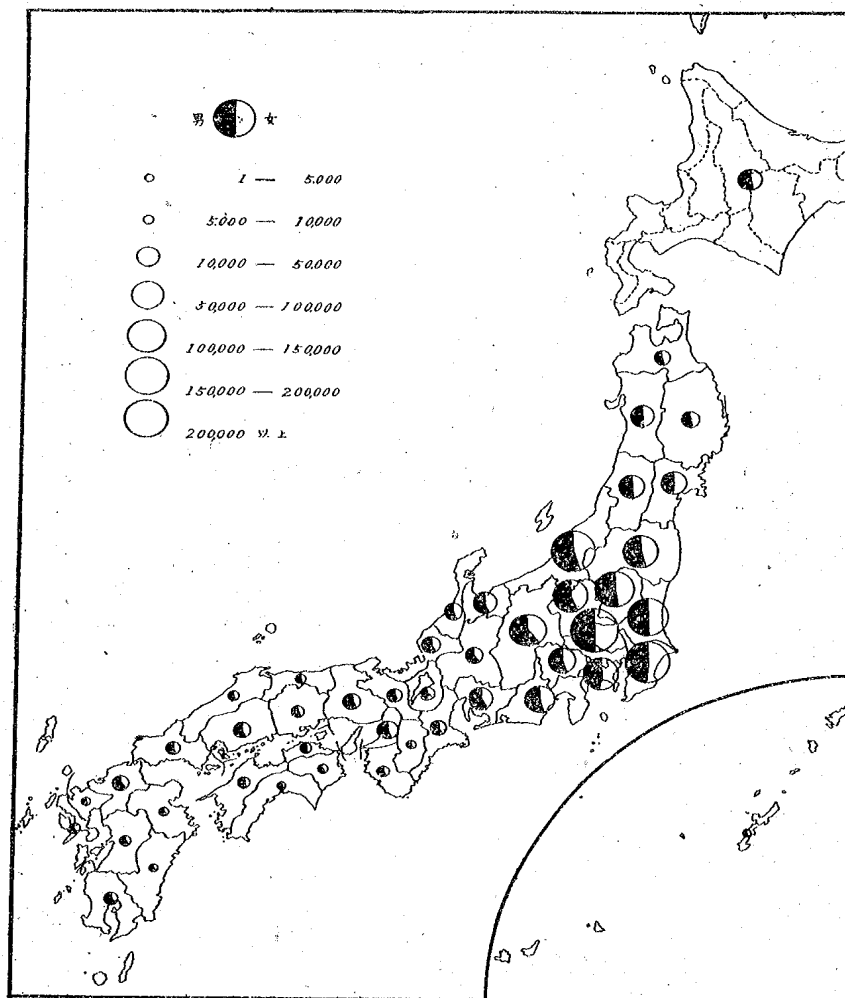

## 12. 職業別人口

大正9年及昭和5年の兩回國勢調査結果に依れば、我が國內地に於ける有業者及無業者別人口は次の如くである。

第20表 有業及無業別人口 (國勢調査)

|   |   |   | 昭 和 5 年           | 大 正 9 年    |
|---|---|---|-------------------|------------|
|   |   |   | 實 數               |            |
| 總 |   | 數 | 64,450,005        | 55,963,053 |
| 有 | 業 | 者 | 29,619,640        | 27,261,106 |
| 無 | 業 | 者 | 34,830,365        | 28,701,947 |
|   |   |   | 割 合 (總數 100 に付)   |            |
| 總 |   | 數 | 100.0             | 100.0      |
| 有 | 業 | 者 | 46.0              | 48.7       |
| 無 | 業 | 者 | 54.0              | 51.3       |
|   |   |   | 指 數 (大正9年 100 に付) |            |
| 總 |   | 數 | 115.2             | 100.0      |
| 有 | 業 | 者 | 108.7             | 100.0      |
| 無 | 業 | 者 | 121.4             | 100.0      |

第21圖 有業者割合 (總人口 100 = 付)

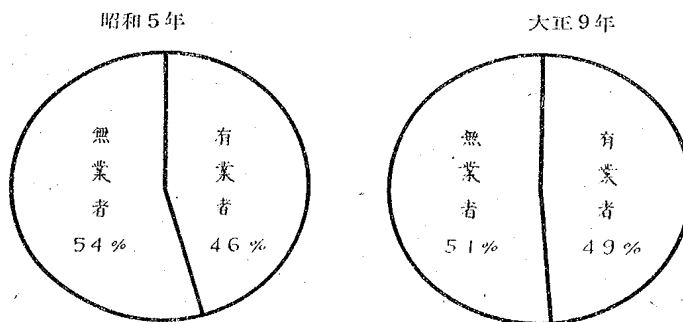

之に依れば、昭和5年の有業人口は大正9年よりも235万人餘増加したのであるが、此の増加は總人口の増加に及びぬ爲、昭和5年の有業率は4割6分で、



大正9年の有業率4割9分より3分低くなつて現はれて居る。

我が國の有業率を主要國と比較すれば次の如くであつて、我が國(昭和5年)は4割6分で略々中位にあり、最も高いのは佛蘭西の5割2分で、南阿聯邦は僅かに3割1分に止り、米國の4割は低い部類に屬して居る。

第21表 主要各國有業及無業別人口

| 國名             | 調査年次 | 總人口     | 有業者     | 無業者     |
|----------------|------|---------|---------|---------|
| 實 數            |      |         |         |         |
| 帝國(内地)         | 大正9年 | 55,963  | 27,261  | 28,702  |
| 〃              | 昭和5年 | 64,450  | 29,620  | 34,830  |
| 英領印度           | 〃6年  | 352,838 | 166,800 | 186,037 |
| 北米合衆國          | 〃5年  | 122,775 | 48,830  | 73,945  |
| 獨逸             | 〃8年  | 65,218  | 32,296  | 32,922  |
| 英吉利            | 〃6年  | 44,795  | 21,055  | 23,741  |
| 佛蘭西            | 〃6年  | 41,228  | 21,613  | 19,615  |
| 伊太利            | 〃6年  | 41,177  | 17,263  | 23,914  |
| カナダ            | 〃6年  | 10,377  | 3,928   | 6,449   |
| 和蘭             | 〃5年  | 7,936   | 3,186   | 4,750   |
| 白耳義            | 〃5年  | 8,092   | 3,750   | 4,342   |
| オーストリア         | 〃9年  | 6,760   | 3,170   | 3,590   |
| 瑞典             | 〃5年  | 6,142   | 2,872   | 3,270   |
| オーストラリア聯邦      | 〃8年  | 6,630   | 2,697   | 3,933   |
| 瑞西             | 〃5年  | 4,066   | 1,943   | 2,124   |
| フィンランド         | 〃5年  | 3,667   | 1,676   | 1,991   |
| 丁抹             | 〃5年  | 3,551   | 1,582   | 1,969   |
| ノルウェー          | 〃5年  | 2,814   | 1,066   | 1,748   |
| 南アフリカ聯邦        | 〃1年  | 1,677   | 522     | 1,155   |
| 割 合 (總人口100に付) |      |         |         |         |
| 帝國(内地)         | 大正9年 | 100.0   | 48.7    | 51.3    |
| 〃              | 昭和5年 | 100.0   | 46.0    | 54.0    |
| 英領印度           | 〃6年  | 100.0   | 47.3    | 52.7    |
| 北米合衆國          | 〃5年  | 100.0   | 39.8    | 60.2    |
| 獨逸             | 〃8年  | 100.0   | 49.5    | 50.5    |
| 英吉利            | 〃6年  | 100.0   | 47.0    | 53.0    |

| 國名        | 調査年次 | 総人口   | 有業者  | 無業者  |
|-----------|------|-------|------|------|
| 佛蘭西       | 昭和6年 | 100.0 | 52.4 | 47.6 |
| 伊太利       | 〃 6年 | 100.0 | 41.9 | 58.1 |
| カナダ       | 〃 6年 | 100.0 | 37.8 | 62.2 |
| 和蘭        | 〃 5年 | 100.0 | 40.1 | 59.9 |
| 白耳義       | 〃 5年 | 100.0 | 46.3 | 53.7 |
| オーストリア    | 〃 9年 | 100.0 | 46.9 | 53.1 |
| 瑞典        | 〃 5年 | 100.0 | 46.8 | 53.2 |
| オーストラリア聯邦 | 〃 8年 | 100.0 | 40.7 | 59.3 |
| 瑞西        | 〃 5年 | 100.0 | 47.8 | 52.2 |
| フィンランド    | 〃 5年 | 100.0 | 45.7 | 54.3 |
| 丁抹        | 〃 5年 | 100.0 | 44.6 | 55.4 |
| ノルウェー     | 〃 5年 | 100.0 | 37.9 | 62.1 |
| 南アフリカ聯邦   | 〃 1年 | 100.0 | 31.1 | 68.9 |

以上述べた如く、我が國內地(昭和5年)に於ける人口中に占むる有業者の割合、即ち有業率は4割6分であるが之を男女別に見れば、男5割9分、女3割3分である。

之を更に年齢別に男女別有業率を示せば次の如くであつて13歳以下に於ては女の有業率は男より高いが、それ以上の年齢に於ては常に男よりも低率である。

第22表 年齢別有業率 (年齢別男女人口1,000に付)(昭和5年國勢調査)

| 年齢    | 總數  | 男   | 女   | 年齢    | 總數  | 男   | 女   |
|-------|-----|-----|-----|-------|-----|-----|-----|
| 總數    | 460 | 588 | 330 | 30—34 | 742 | 980 | 489 |
| 0—11  | 2   | 2   | 3   | 35—39 | 759 | 982 | 520 |
| 12—13 | 162 | 121 | 205 | 40—44 | 765 | 979 | 539 |
| 14    | 443 | 448 | 438 | 45—49 | 753 | 970 | 536 |
| 15    | 616 | 681 | 550 | 50—54 | 729 | 953 | 508 |
| 16—17 | 700 | 771 | 626 | 55—59 | 680 | 919 | 451 |
| 18—19 | 751 | 854 | 645 | 60—64 | 592 | 853 | 354 |
| 20—24 | 732 | 918 | 539 | 65—69 | 495 | 763 | 267 |
| 25—29 | 724 | 967 | 467 | 70以上  | 295 | 526 | 134 |

第22圖 年齢別有業率 (昭和5年)

(年齢別 男女人口1,000=付)

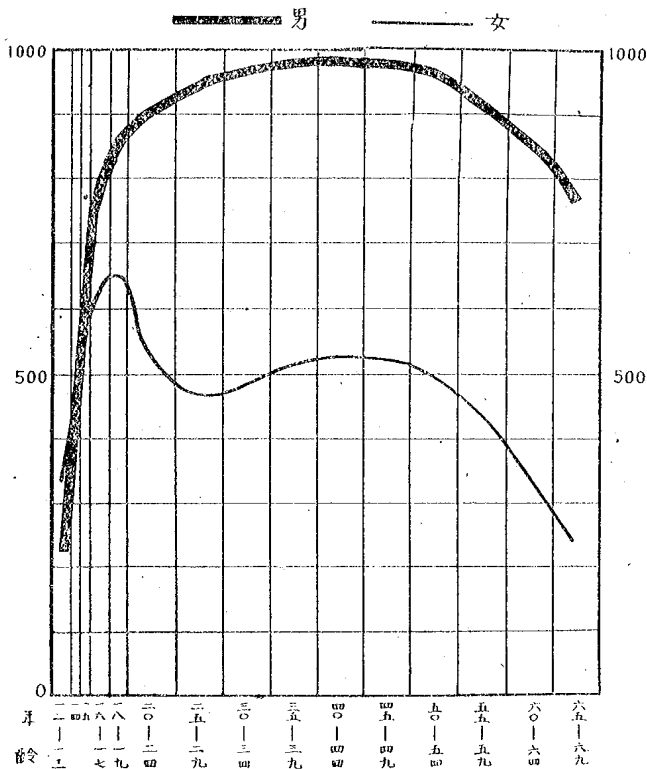

有業者を更に業態別に見て主要國と比較すれば第23表の如くであつて、我が國內地(昭和5年)は農林業及水産業に於て總有業者の4割8分を占め、英領印度及フィンランドの各6割6分に亞ぐ高い割合を示して居る。之に亞いで工業は總有業者の1割9分を占め、瑞西の4割5分、白耳義の4割2分、獨逸の3割8分等に比して其の半ばにも満たない状態である。併しながら我が國工業の目覺しい發展を示して居る現状よりみて、最近に於ける我が國工業従事者數の

割合が大に増加して居ることは疑ふ餘地のない處である。試みに商工省調査に係る工場統計表に依れば、昭和5年工場従事者189萬人餘が昭和13年には360萬人餘で約2倍の増加を示して居る。以上に重いで第三位に高い割合を示すのは、商業の1割5分で濠洲の1割7分、英吉利の1割6分に重きカナダ、白耳義等と略々等しい割合を示して居る。他の職業は何れも1割以下であつて公務自由業は7分で第4位にあり、最も低いのは鑛業の8厘である。

第23表 職業別人口 (國勢調査)

實 數

| 國 名          | 調査年次 | 農業及<br>林業 | 水産業   | 鑛業    | 工業     | 商業    | 交通業   | 公務<br>自由業 | 家<br>使用人 | 事<br>業者 | 其他<br>有業者 |
|--------------|------|-----------|-------|-------|--------|-------|-------|-----------|----------|---------|-----------|
| 帝國(内地)       | 昭和5年 | 14,140    | 547   | 251   | 5,700  | 4,478 | 1,108 | 2,044     | 781      | 571     |           |
| 1) 英領印度      | 〃 6年 | 109,731   | 2,030 | 404   | 17,524 | 9,337 | 2,779 | 4,819     | 12,674   | 8,500   |           |
| 北米合衆國        | 〃 5年 | 10,649    | 73    | 984   | 14,111 | 6,081 | 3,843 | 4,110     |          | 8,978   |           |
| 3) 獨逸        | 〃 8年 | 9,313     | 30    | 702   | 12,351 | 4,380 | 1,552 | 2,699     | 1,270    | —       |           |
| 4) 英吉利       | 〃 6年 | 1,353     | 45    | 1,094 | 6,848  | 3,393 | 1,830 | 2,800     | 1,554    | 2,136   |           |
| 佛蘭西          | 〃 6年 | 7,637     | 67    | 442   | 6,838  | 2,695 | 1,069 | 1,971     | 893      | —       |           |
| 伊太利          | 〃 6年 | 8,083     | 86    | 61    | 5,164  | 1,423 | 795   | 1,112     | 540      | —       |           |
| カナダ          | 〃 6年 | 1,176     | 2) 48 | 59    | 678    | 601   | 266   | 519       | 143      | 439     |           |
| 和蘭           | 〃 5年 | 639       | 2) 16 | 51    | 1,184  | 447   | 297   | 274       | 244      | 33      |           |
| 白耳義          | 〃 5年 | 635       | 3     | 222   | 1,570  | 544   | 256   | 309       | 184      | 28      |           |
| オーストリア       | 〃 9年 | 1,004     |       | 23    | 1,037  | 422   | 145   | 266       | 179      | 95      |           |
| 瑞典           | 〃 5年 | 1,025     | 15    |       | 927    | 319   | 192   | 184       | 209      | —       |           |
| 5) オーストラリア聯邦 | 〃 8年 | 574       | 2) 15 | 69    | 866    | 451   | 224   | 256       | 242      | —       |           |
| 瑞西           | 〃 5年 | 413       |       | 7     | 867    | 285   | 85    | 102       | 140      | 42      |           |
| フィンランド       | 〃 5年 | 1,101     | 2) 7  | 1     | 251    | 77    | 52    | 62        |          | 126     |           |
| 6) 丁抹        | 〃 5年 | 545       | 14    |       | 431    | 196   | 92    | 111       | 192      | —       |           |
| ノルウェー        | 〃 5年 | 336       | 76    | 7     | 303    | 146   | 108   | 66        | 19       | 5       |           |
| 7) 南アフリカ聯邦   | 〃 1年 | 174       |       | 23    | 105    | 87    | 47    | 44        | 10       | 33      |           |

割 合 (有業者100に付)

| 國 名          | 調査年次 | 農業及<br>林業 | 水産業    | 鑛業   | 工業   | 商業   | 交通業  | 公務<br>自由業 | 家事<br>使用人 | その他<br>有業者 |
|--------------|------|-----------|--------|------|------|------|------|-----------|-----------|------------|
| 帝國(内地)       | 昭和5年 | 47.7      | 1.8    | 0.8  | 19.2 | 15.1 | 3.7  | 6.9       | 2.6       | 1.9        |
| 1) 英領印度      | 〃 6年 | 65.8      | 2) 0.6 | 0.2  | 10.5 | 5.6  | 1.7  | 2.9       | 7.6       | 5.1        |
| 北米合衆國        | 〃 5年 | 21.8      | 0.2    | 2.0  | 28.9 | 12.5 | 7.9  | 8.4       | 18.4      |            |
| 3) 獨逸        | 〃 8年 | 28.8      | 0.1    | 2.2  | 38.2 | 13.6 | 4.8  | 8.4       | 3.9       | —          |
| 4) 英吉利       | 〃 6年 | 6.4       | 0.2    | 5.2  | 32.5 | 16.1 | 8.7  | 13.3      | 7.4       | 10.1       |
| 佛蘭西          | 〃 6年 | 35.3      | 0.3    | 2.0  | 31.6 | 12.5 | 4.9  | 9.1       | 4.1       | —          |
| 伊太利          | 〃 6年 | 46.8      | 0.5    | 0.4  | 29.9 | 8.2  | 4.6  | 6.4       | 3.1       | —          |
| カナダ          | 〃 6年 | 29.9      | 2) 1.0 | 1.5  | 17.3 | 15.3 | 6.8  | 13.2      | 3.6       | 11.2       |
| 和蘭           | 〃 5年 | 20.0      | 2) 0.5 | 1.6  | 37.2 | 14.0 | 9.3  | 8.6       | 7.6       | 1.0        |
| 白耳義          | 〃 5年 | 16.9      | 0.1    | 5.9  | 41.9 | 14.5 | 6.8  | 8.2       | 4.9       | 0.8        |
| オーストリア       | 〃 9年 | 31.7      |        | 0.7  | 32.7 | 13.3 | 4.6  | 8.4       | 5.6       | 3.0        |
| 瑞典           | 〃 5年 | 35.7      | 0.5    | 32.3 |      | 11.1 | 6.7  | 6.4       | 7.3       | —          |
| 5) オーストラリア聯邦 | 〃 8年 | 21.3      | 2) 0.6 | 2.6  | 32.1 | 16.7 | 8.3  | 9.5       | 9.0       | —          |
| 瑞西           | 〃 5年 | 21.3      |        | 0.4  | 44.6 | 14.6 | 4.4  | 5.3       | 7.2       | 2.2        |
| フィンランド       | 〃 5年 | 65.7      | 2) 0.4 | 0.0  | 15.0 | 4.6  | 3.1  | 3.7       | 7.5       |            |
| 6) 丁抹        | 〃 5年 | 34.5      | 0.9    | 27.3 |      | 12.4 | 5.8  | 7.0       | 12.2      | —          |
| ノルウェー        | 〃 5年 | 31.5      | 7.1    | 0.7  | 28.4 | 13.7 | 10.2 | 6.2       | 1.8       | 0.4        |
| 7) 南アフリカ聯邦   | 〃 1年 | 33.3      |        | 4.4  | 20.1 | 16.6 | 9.0  | 8.5       | 1.9       | 6.3        |

備考 1) 職業不明の人口 2,308 千人を除く

2) 狩獵業を含む

3) ザール地方を除く

4) 北部アイルランドを除く

5) 土人を除く

6) フェーウアネ島を除く

7) 歐羅巴人のみ

第23圖 職業別人口割合 (有業人口100=付)

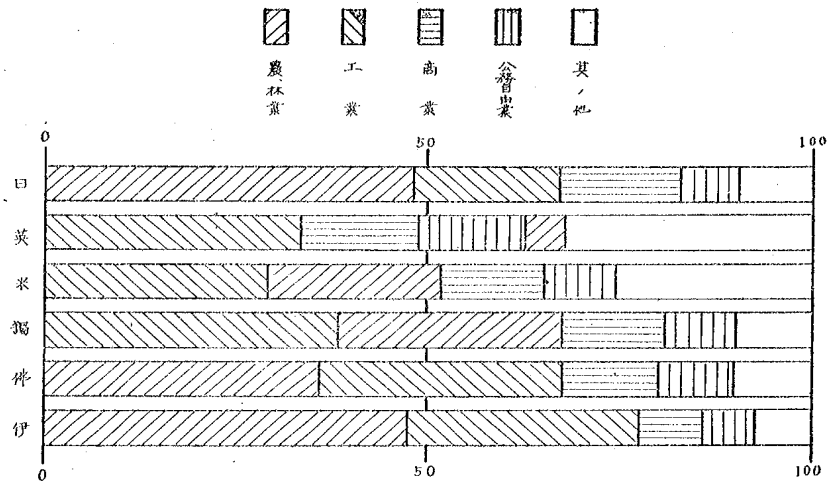

### 13. 職業別人口の年齢構成

昭和5年10月1日現在國勢調査結果に依れば、我が國內地に於ける有業者の職業別年齢構成状態は第24表の如くである。

之に依れば、男に在つては家事使用人は14歳以下、農業、水産業、工業及商業は15—19歳、交通業及公務自由業は20—24歳、鑛業は25—29歳の者最も多く、之より低年齢又は高年齢に至るに従つて次第に其の人員を減ずるのであるが、唯農業は45—49歳より、家事使用人は25—29歳より再び其の人員を増加して50—54歳に至り共に第二の頂點に達し、爾後年齢の高まるに伴ひ其の人員を減じて居る。女に在つては農業、工業、商業、交通業及家事使用人は共に15—19歳、水産業、鑛業及公務自由業は20—24歳の者が最も多く、之を中心として前後の年齢に向ひ逐次其の数を減ずるのであるが、唯家事使用人のみ40—44歳より再び其の数を増加して50—54歳に於て第二の頂點に達し、以後其の数を遞減するといふ例外を示して居る。

第24表 職業別人口の年齢構成 (昭和5年國勢調査)

| 年 齡<br>階 級 | 總 數        |            |            | 農 業        |           |           | 水       |
|------------|------------|------------|------------|------------|-----------|-----------|---------|
|            | 總 數        | 男          | 女          | 總 數        | 男         | 女         | 總 數     |
|            | 實 數        |            |            |            |           |           |         |
| 總 數        | 29,619,640 | 19,030,237 | 10,589,403 | 14,140,107 | 7,743,065 | 6,397,042 | 546,624 |
| 14以下       | 1,071,693  | 482,727    | 588,966    | 370,677    | 185,213   | 185,464   | 16,846  |
| 15—19      | 4,595,140  | 2,604,721  | 1,990,419  | 1,784,349  | 984,155   | 800,194   | 77,324  |
| 20—24      | 4,048,717  | 2,585,236  | 1,463,481  | 1,529,523  | 767,929   | 761,594   | 68,080  |
| 25—29      | 3,499,272  | 2,399,531  | 1,099,741  | 1,485,387  | 757,604   | 727,783   | 65,336  |
| 30—34      | 3,128,553  | 2,131,049  | 997,504    | 1,410,354  | 716,931   | 693,423   | 59,720  |
| 35—39      | 2,721,501  | 1,822,587  | 898,914    | 1,309,082  | 675,136   | 633,946   | 52,246  |
| 40—44      | 2,513,373  | 1,652,352  | 861,021    | 1,288,267  | 673,144   | 615,123   | 49,562  |
| 45—49      | 2,295,348  | 1,479,421  | 815,927    | 1,272,213  | 678,592   | 593,621   | 46,979  |
| 50—54      | 2,064,754  | 1,344,007  | 720,747    | 1,233,313  | 698,954   | 534,359   | 42,948  |
| 55—59      | 1,507,533  | 997,894    | 509,639    | 954,694    | 573,982   | 380,712   | 30,657  |
| 60—64      | 1,019,052  | 699,895    | 319,157    | 677,962    | 442,107   | 235,855   | 19,025  |
| 65—69      | 621,445    | 440,526    | 180,919    | 433,866    | 300,816   | 133,050   | 10,731  |
| 70以上       | 533,259    | 390,291    | 142,968    | 390,420    | 288,502   | 101,918   | 7,170   |
|            | 割 合        |            |            |            |           |           |         |
| 總 數        | 10,000     | 6,425      | 3,575      | 10,000     | 5,476     | 4,524     | 10,000  |
| 14以下       | 362        | 163        | 199        | 262        | 131       | 131       | 308     |
| 15—19      | 1,551      | 879        | 672        | 1,262      | 696       | 566       | 1,415   |
| 20—24      | 1,367      | 873        | 494        | 1,082      | 543       | 539       | 1,246   |
| 25—29      | 1,181      | 810        | 371        | 1,051      | 536       | 515       | 1,195   |
| 30—34      | 1,056      | 719        | 337        | 997        | 507       | 490       | 1,093   |
| 35—39      | 919        | 615        | 303        | 926        | 477       | 448       | 956     |
| 40—44      | 849        | 558        | 291        | 911        | 476       | 435       | 907     |
| 45—49      | 775        | 499        | 275        | 900        | 480       | 420       | 859     |
| 50—54      | 697        | 454        | 243        | 872        | 494       | 378       | 786     |
| 55—59      | 509        | 337        | 172        | 675        | 406       | 269       | 561     |
| 60—64      | 344        | 236        | 108        | 480        | 313       | 167       | 348     |
| 65—69      | 210        | 149        | 61         | 307        | 213       | 94        | 196     |
| 70以上       | 180        | 132        | 48         | 276        | 204       | 72        | 131     |

(續)

| 產 業     |        | 礦 業     |         | 工 業    |           | 業         |           |
|---------|--------|---------|---------|--------|-----------|-----------|-----------|
| 男       | 女      | 總 數     | 男       | 女      | 總 數       | 男         | 女         |
| 實 數     |        |         |         |        |           |           |           |
| 501,078 | 45,546 | 251,220 | 210,174 | 41,046 | 5,699,581 | 4,269,151 | 1,430,430 |
| 15,423  | 1,423  | 2,235   | 1,649   | 586    | 301,452   | 131,913   | 169,539   |
| 71,724  | 5,600  | 28,356  | 21,635  | 6,721  | 1,261,535 | 752,503   | 509,032   |
| 61,651  | 6,429  | 37,914  | 31,176  | 6,738  | 959,432   | 708,490   | 250,942   |
| 59,251  | 6,085  | 42,158  | 35,823  | 6,335  | 757,210   | 639,072   | 118,138   |
| 53,970  | 5,750  | 41,186  | 34,511  | 6,675  | 644,296   | 554,777   | 89,519    |
| 47,324  | 4,922  | 34,925  | 29,540  | 5,385  | 503,121   | 430,070   | 73,051    |
| 45,334  | 4,228  | 27,535  | 23,525  | 4,010  | 409,363   | 344,298   | 65,065    |
| 42,992  | 3,987  | 18,961  | 16,178  | 2,783  | 319,962   | 264,534   | 55,428    |
| 39,780  | 3,168  | 11,023  | 9,737   | 1,286  | 242,671   | 200,852   | 41,819    |
| 28,614  | 2,043  | 4,652   | 4,259   | 393    | 142,965   | 116,972   | 25,993    |
| 17,933  | 1,092  | 1,560   | 1,451   | 109    | 81,182    | 66,021    | 15,161    |
| 10,244  | 487    | 506     | 486     | 20     | 43,844    | 35,156    | 8,688     |
| 6,838   | 332    | 209     | 204     | 5      | 32,548    | 24,493    | 8,055     |
| 割 合     |        |         |         |        |           |           |           |
| 9,167   | 833    | 10,000  | 8,366   | 1,634  | 10,000    | 7,490     | 2,510     |
| 282     | 026    | 89      | 66      | 023    | 529       | 231       | 297       |
| 1,312   | 102    | 1,129   | 861     | 268    | 2,213     | 1,320     | 893       |
| 1,128   | 118    | 1,509   | 1,241   | 268    | 1,683     | 1,243     | 440       |
| 1,084   | 111    | 1,678   | 1,426   | 252    | 1,329     | 1,121     | 207       |
| 987     | 105    | 1,639   | 1,374   | 266    | 1,130     | 973       | 157       |
| 866     | 90     | 1,390   | 1,176   | 214    | 883       | 755       | 128       |
| 829     | 77     | 1,096   | 936     | 160    | 718       | 604       | 114       |
| 787     | 73     | 755     | 644     | 111    | 561       | 464       | 97        |
| 728     | 58     | 439     | 388     | 51     | 426       | 352       | 73        |
| 523     | 37     | 185     | 170     | 16     | 251       | 205       | 46        |
| 328     | 20     | 62      | 58      | 4      | 142       | 116       | 27        |
| 187     | 9      | 20      | 19      | 1      | 77        | 62        | 15        |
| 125     | 6      | 8       | 8       | 0      | 57        | 43        | 14        |



(續)

| 年 齡<br>階 級 | 商 業       |           |           | 交 通 業     |           |        | 公         |
|------------|-----------|-----------|-----------|-----------|-----------|--------|-----------|
|            | 總 數       | 男         | 女         | 總 數       | 男         | 女      | 總 數       |
|            | 實 數       |           |           |           |           |        |           |
| 數 總        | 4,478,098 | 3,013,903 | 1,464,195 | 1,107,574 | 1,028,595 | 78,979 | 2,044,151 |
| 14以下       | 153,521   | 105,815   | 47,706    | 13,038    | 9,555     | 3,483  | 11,235    |
| 15—19      | 694,801   | 464,531   | 230,270   | 169,699   | 134,420   | 35,279 | 181,586   |
| 20—24      | 581,631   | 369,873   | 211,758   | 207,904   | 191,834   | 16,070 | 506,454   |
| 25—29      | 530,555   | 365,900   | 164,655   | 196,849   | 190,507   | 6,342  | 334,986   |
| 30—34      | 480,468   | 330,492   | 149,976   | 148,849   | 143,963   | 4,886  | 263,938   |
| 35—39      | 429,878   | 292,564   | 137,314   | 112,172   | 108,196   | 3,976  | 206,529   |
| 40—44      | 403,855   | 271,841   | 132,014   | 91,903    | 88,572    | 3,331  | 169,500   |
| 45—49      | 365,447   | 243,810   | 121,637   | 69,165    | 66,544    | 2,621  | 127,746   |
| 50—54      | 317,801   | 213,674   | 104,127   | 50,583    | 48,900    | 1,683  | 93,291    |
| 55—59      | 224,123   | 152,416   | 71,707    | 27,820    | 27,049    | 771    | 66,506    |
| 60—64      | 146,806   | 100,613   | 46,193    | 12,463    | 12,160    | 303    | 42,284    |
| 65—69      | 83,637    | 57,773    | 25,864    | 4,890     | 4,736     | 154    | 21,912    |
| 70以上       | 65,575    | 44,601    | 20,974    | 2,239     | 2,159     | 80     | 18,184    |
|            | 割 合       |           |           |           |           |        |           |
| 總 數        | 10,000    | 6,730     | 3,270     | 10,000    | 9,287     | 713    | 10,000    |
| 14以下       | 343       | 236       | 107       | 118       | 86        | 31     | 55        |
| 15—19      | 1,552     | 1,037     | 514       | 1,532     | 1,214     | 319    | 888       |
| 20—24      | 1,299     | 826       | 473       | 1,877     | 1,732     | 145    | 2,478     |
| 25—29      | 1,185     | 817       | 368       | 1,777     | 1,720     | 57     | 1,639     |
| 30—34      | 1,073     | 738       | 335       | 1,344     | 1,300     | 44     | 1,291     |
| 35—39      | 960       | 653       | 307       | 1,013     | 977       | 36     | 1,010     |
| 40—44      | 902       | 607       | 295       | 830       | 800       | 30     | 829       |
| 45—49      | 816       | 544       | 272       | 625       | 601       | 24     | 625       |
| 50—54      | 710       | 477       | 233       | 457       | 442       | 15     | 456       |
| 55—59      | 501       | 340       | 160       | 251       | 244       | 7      | 325       |
| 60—64      | 328       | 225       | 103       | 113       | 110       | 3      | 207       |
| 65—69      | 187       | 129       | 58        | 44        | 43        | 1      | 107       |
| 70以上       | 146       | 100       | 47        | 20        | 19        | 1      | 89        |

(續)

| 務自由業      |         | 家事使用人   |        |         | 其の他の有業者 |         |        |
|-----------|---------|---------|--------|---------|---------|---------|--------|
| 男         | 女       | 總數      | 男      | 女       | 總數      | 男       | 女      |
| 實 數       |         |         |        |         |         |         |        |
| 1,691,803 | 352,348 | 781,319 | 84,203 | 697,116 | 570,966 | 488,265 | 82,701 |
| 5,777     | 5,458   | 186,588 | 14,853 | 171,735 | 16,101  | 12,529  | 3,572  |
| 102,729   | 78,857  | 319,933 | 8,486  | 311,447 | 77,557  | 64,538  | 13,019 |
| 402,894   | 103,560 | 105,280 | 5,398  | 99,882  | 52,499  | 45,991  | 6,508  |
| 289,857   | 45,129  | 25,600  | 5,635  | 19,965  | 61,191  | 55,882  | 5,309  |
| 234,459   | 29,479  | 17,380  | 5,906  | 11,474  | 62,362  | 56,040  | 6,322  |
| 183,386   | 23,143  | 15,868  | 5,977  | 9,891   | 57,680  | 50,394  | 7,286  |
| 150,965   | 18,535  | 16,970  | 6,531  | 10,439  | 56,418  | 48,142  | 8,276  |
| 113,537   | 14,209  | 19,949  | 7,475  | 12,474  | 54,926  | 45,759  | 9,167  |
| 81,850    | 11,441  | 22,050  | 7,916  | 14,134  | 51,074  | 42,344  | 8,730  |
| 57,611    | 8,895   | 19,256  | 6,456  | 12,800  | 36,860  | 30,535  | 6,325  |
| 36,074    | 6,210   | 14,954  | 4,659  | 10,295  | 22,816  | 18,877  | 3,939  |
| 18,287    | 3,625   | 9,342   | 2,721  | 6,621   | 12,717  | 10,307  | 2,410  |
| 14,377    | 3,807   | 8,149   | 2,190  | 5,959   | 8,765   | 6,927   | 1,838  |
| 割 合       |         |         |        |         |         |         |        |
| 8,276     | 1,724   | 10,000  | 1,078  | 8,922   | 10,000  | 8,552   | 1,448  |
| 28        | 27      | 2,388   | 190    | 2,198   | 282     | 219     | 63     |
| 503       | 386     | 4,095   | 109    | 3,986   | 1,358   | 1,130   | 228    |
| 1,971     | 507     | 1,348   | 69     | 1,278   | 920     | 805     | 114    |
| 1,418     | 221     | 328     | 72     | 256     | 1,072   | 979     | 93     |
| 1,147     | 144     | 222     | 76     | 147     | 1,092   | 981     | 111    |
| 897       | 113     | 203     | 76     | 127     | 1,010   | 883     | 128    |
| 739       | 91      | 217     | 84     | 134     | 988     | 843     | 145    |
| 555       | 70      | 255     | 96     | 160     | 962     | 801     | 161    |
| 400       | 56      | 282     | 101    | 181     | 895     | 742     | 153    |
| 282       | 44      | 247     | 83     | 164     | 646     | 535     | 111    |
| 176       | 30      | 191     | 60     | 132     | 400     | 331     | 69     |
| 89        | 18      | 120     | 35     | 85      | 223     | 181     | 42     |
| 70        | 19      | 104     | 28     | 76      | 154     | 121     | 32     |

第24圖 職業別人口ノ年齢構成  
 (職業人口10,000=付) (昭和5年)

1. 總 數

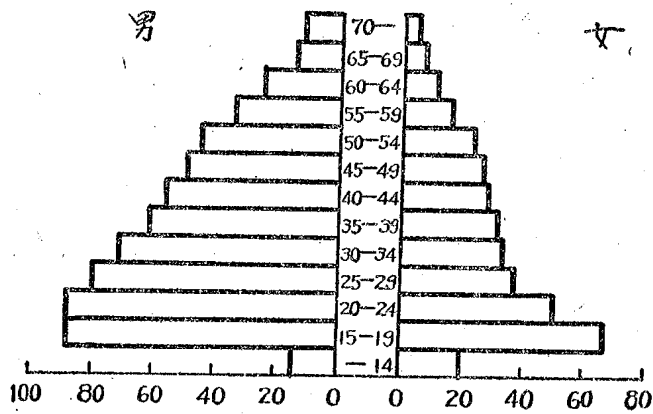

2. 農 業

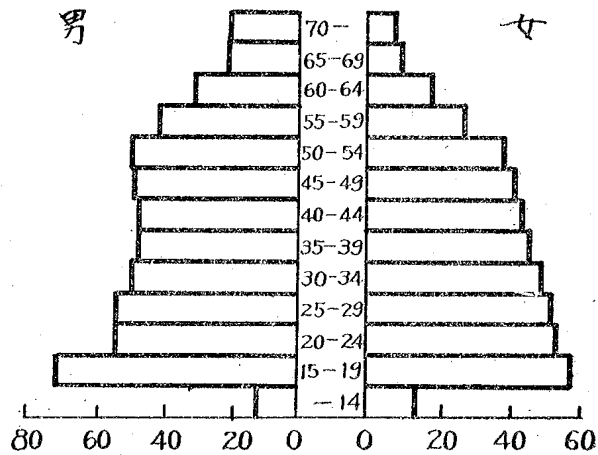

3. 水 産 業

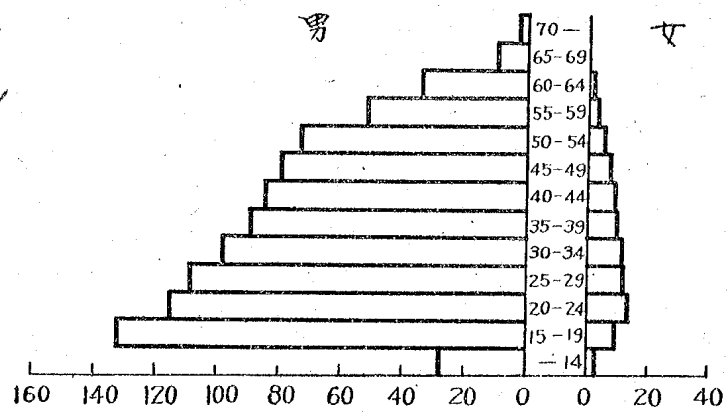

4. 鋸 業

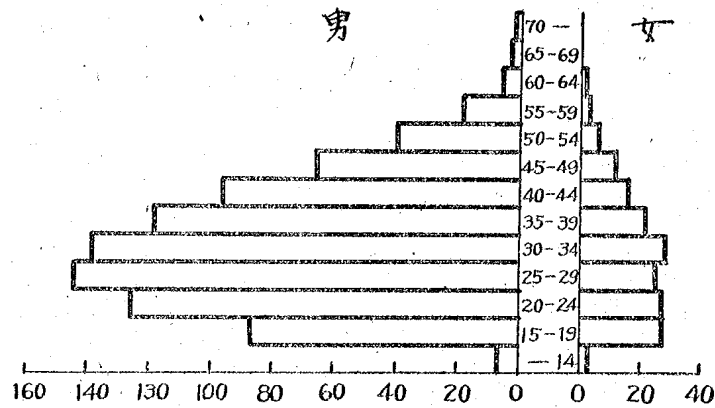

5. 工 業

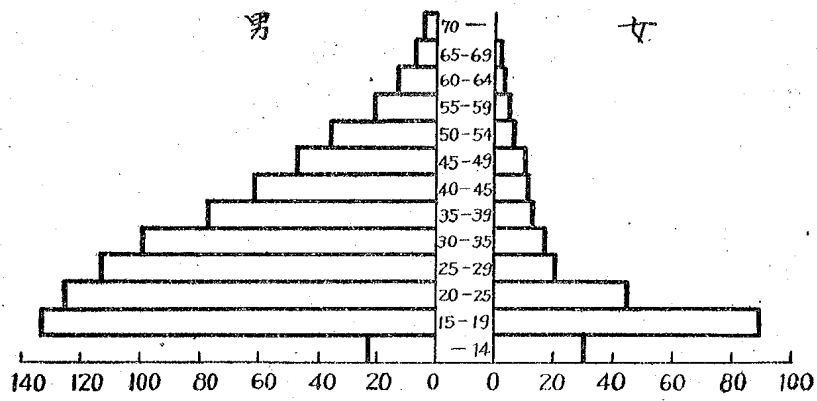

6. 商 業

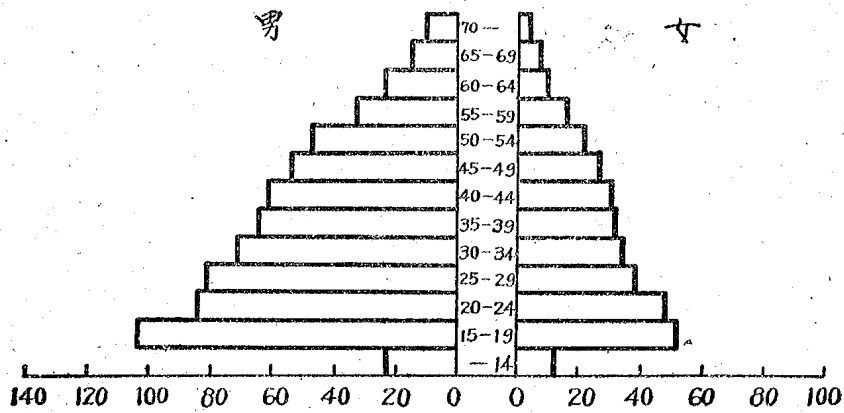

7. 交通業

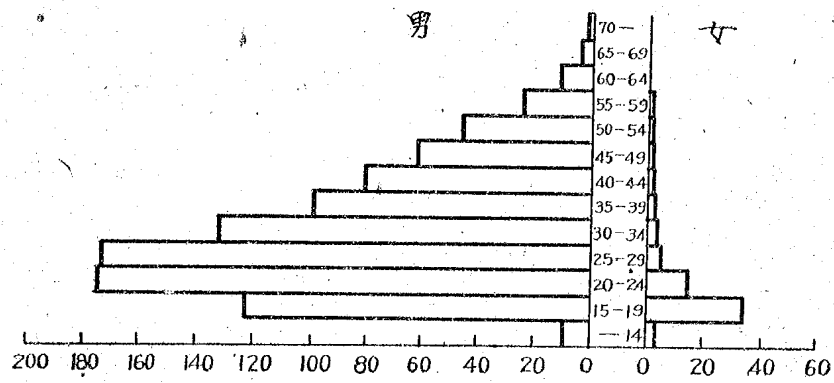

8. 公務自由業

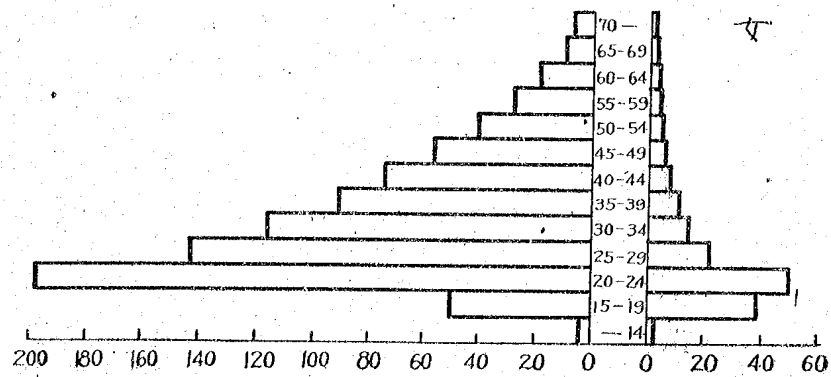

9. 家事使用人

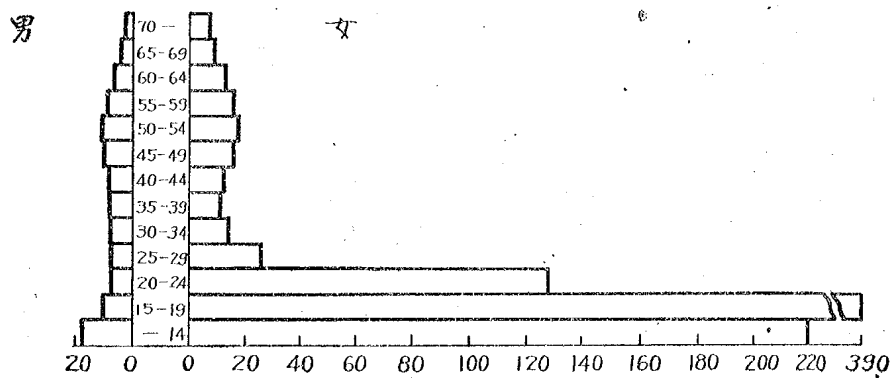

10. 其ノ他ノ有業者

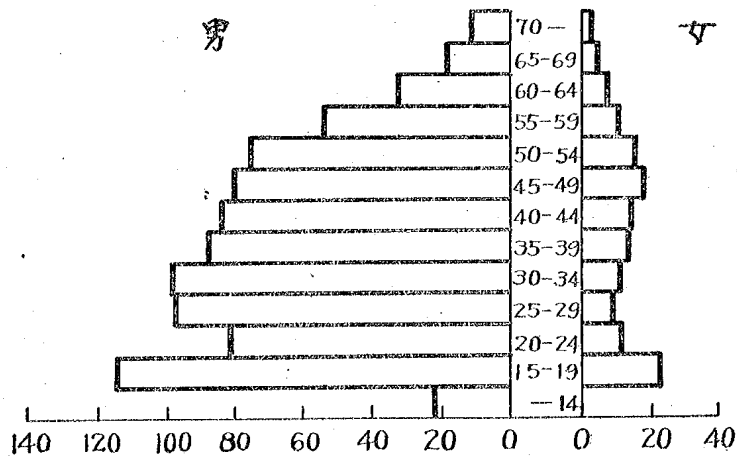

上掲せる圖に依つて、前に述べたる所を更に仔細に見るときは、職業の相違に依つて、比較的青少年者の多きもの、壯中年者の多きもの、老年者の多きもの等若干の差異あるを見る。即ち農業は男に於ては他の職業に見られない高年者の多い状態を示し、女に於ては比較的各年齢に均分し、他の職業に比し男ほどではないが高年者多く、水産業は男女共比較的各年齢に均分して居る。鉱業は15—19歳乃至40—44歳の青壯中年者多く、工業は25—29歳以下の低年者多く、特に女に於ては20—24歳以下の者全體の6割5分の多きを占めて居る。商業亦水産業に於けるが如く各年齢に均分し、交通業は男に於ては15—19歳乃至35—39歳、女に於ては15—19歳及20—24歳の者大多數を占めて居る。公務自由業は男に於ては20—24歳乃至35—39歳、女に於ては15—19歳乃至25—29歳の者大部分を占め、家事使用人は男に於ては14歳以下の者特に多きと共に50—54歳以上の高年者亦多く、女に於ては殆んど全部20—24歳以下の者である。

## 14. 産業別人口

各職業者は何れかの産業部門に所屬して活動する。例へば等しく自動車の運轉手であつても、鑛山用の自動車の運轉に従事するもの、乗合自動車の運轉に従事するもの等がある。

第25圖 産業別人口（有業者100=付）

國民の經濟活動はその職業のみを見たのでは充分ではなく、その活動部門たる産業をも明らかになさねばならない。

大正9年及昭和5年兩回國勢調査結果に依る産業別人口を比較すれば次の如くである。

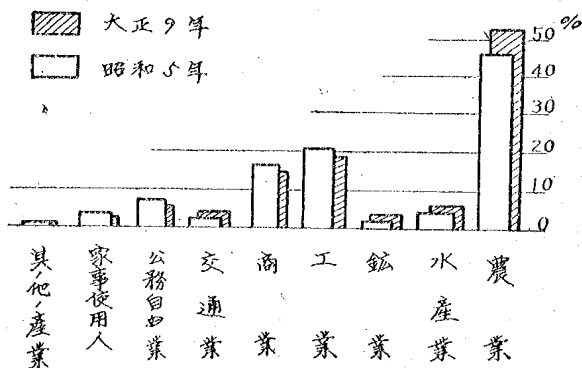



第25表 産業別人口（國勢調査）

| 産 業 別     | 昭 和 5 年    | 大 正 9 年    | 有業者 1,000 に付 |         |
|-----------|------------|------------|--------------|---------|
|           |            |            | 昭和5年         | 大正9年    |
| 總 數       | 64,450,005 | 55,963,053 |              |         |
| 有 業       | 29,619,640 | 27,260,784 | 1,000.0      | 1,000.0 |
| 農 業       | 14,131,025 | 14,286,592 | 477.1        | 524.1   |
| 水 産 業     | 568,436    | 536,604    | 19.2         | 19.7    |
| 鑛 業       | 315,476    | 447,717    | 10.7         | 16.4    |
| 工 業       | 5,875,991  | 5,138,758  | 198.4        | 188.5   |
| 商 業       | 4,905,655  | 3,661,649  | 165.6        | 134.3   |
| 交 通 業     | 945,116    | 951,863    | 31.9         | 34.9    |
| 公 務 自 由 業 | 2,005,192  | 1,516,765  | 67.7         | 55.6    |
| 家 事       | 802,167    | 662,072    | 27.1         | 24.3    |
| 其の他の産業    | 70,582     | 58,764     | 2.4          | 2.2     |
| 無 業       | 34,830,365 | 28,702,269 |              |         |

## 15. 世 帯

世帯といふ言葉は普通廣く世間で用ひられて居るところではあるが、茲に謂ふ所の世帯とは、固より家族とは同じ意義ではない。社會の單位的共同生活態である。之を普通世帯即ち家族のみの場合或は家族を主體としそれに同居者を含む場合例へば女中、下男、店員、書生等を同居させて居る世帯と、準世帯即ち軍隊、下宿屋、船舶等の世帯の二種に分け得るのである。

各回國勢調査結果に依る我が國內地の普通世帯及準世帯別人口を示せば第26表及第27表の如くである。

第26表 普通世帯の世帯數及人口（國勢調査）

| 年 次   | 世 帯 數      | 所 屬 人 員    |            |            | 一 世 帯 當 人 員 |
|-------|------------|------------|------------|------------|-------------|
|       |            | 總 數        | 男          | 女          |             |
| 大 正 9 | 11,122,120 | 54,336,356 | 27,016,145 | 27,320,211 | 4.89        |
| 14    | 11,902,593 | 58,015,326 | 29,005,790 | 29,009,536 | 4.87        |
| 昭 和 5 | 12,600,276 | 62,760,821 | 31,364,679 | 31,396,142 | 4.98        |
| 10    | 13,383,349 | 67,249,793 | 33,508,102 | 33,741,691 | 5.02        |

第27表 普通世帯以外に在りたる人口 (昭和5年國勢調査)

| 準世帯の種類        | 人 口       | 総数1,000中 | 準世帯の種類                    | 人 口     | 総数1,000中 |
|---------------|-----------|----------|---------------------------|---------|----------|
| 總 数           | 1,683,184 | 1,000    | 合 宿 所                     | 237,945 | 141      |
| 陸 軍 の 部 隊     | 140,648   | 83       | 旅 館、下 宿 屋、等               | 229,198 | 136      |
| 海 軍 の 部 隊 艦 船 | 82,669    | 49       | 病 院                       | 148,285 | 88       |
| 刑 務 所 及 留 置 場 | 51,635    | 31       | 養 育 院、感 化 院、其 他 慈 善 的 場 所 | 12,639  | 7        |
| 學 校 寄 宿 舎     | 114,173   | 68       | 船                         | 85,477  | 51       |
| 工 場 寄 宿 舎     | 498,915   | 295      | 其 の 他                     | 8,844   | 5        |
| 其 の 他 の 寄 宿 舎 | 78,756    | 47       |                           |         |          |

普通世帯を更に昭和5年10月1日現在國勢調査の結果に就て、世帯人員別に示せば次の如くであつて、4人世帯が最も多く全體の1割5分1厘を占め、3人世帯は1割4分8厘、5人世帯は1割4分5厘で之に亞いで多數となつて居る。

第26圖 人員別普通世帯數 (總世帯 1,000 = 付)

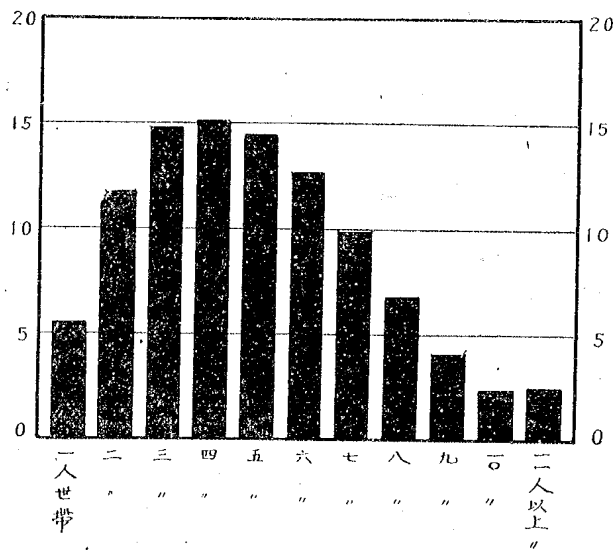

第28表 普通世帯の世帯人員別世帯数及人口 (昭和5年國勢調査)

| 世帯人員      | 世帯数        | 所屬人員       | 世帯總数<br>1,000に付 |
|-----------|------------|------------|-----------------|
| 總 數       | 12,600,276 | 62,760,821 | 1,000           |
| 1 人 世帯    | 694,063    | 694,063    | 55              |
| 2 人 "     | 1,480,773  | 2,961,546  | 118             |
| 3 人 "     | 1,870,115  | 5,610,345  | 148             |
| 4 人 "     | 1,905,489  | 7,621,956  | 151             |
| 5 人 "     | 1,826,367  | 9,131,835  | 145             |
| 6 人 "     | 1,596,536  | 9,579,216  | 127             |
| 7 人 "     | 1,243,343  | 8,703,401  | 99              |
| 8 人 "     | 851,617    | 6,812,936  | 68              |
| 9 人 "     | 516,311    | 4,646,799  | 41              |
| 10 人 "    | 297,722    | 2,977,220  | 24              |
| 11 人以上の世帯 | 317,940    | 4,021,504  | 25              |

更に普通世帯を大正9年10月1日現在國勢調査結果に就て、世帯構成員別にその割合を示せば次の如くであつて、單獨世帯を含めた親族世帯は全體の8割9分を占めて居る。

第29表 普通世帯の世帯構成員別世帯数及人口 (大正9年 國勢調査)

|                    | 世帯数        | 人口總数       | 世帯主        | 家 族        | 職 業<br>使用人 | 家 事<br>使用人 | 總世帯<br>千 中 |
|--------------------|------------|------------|------------|------------|------------|------------|------------|
| 總 數                | 11,121,608 | 53,480,693 | 10,802,083 | 40,214,758 | 1,828,970  | 634,882    | 1,000      |
| 親 族 世 帯            | 9,267,825  | 44,206,682 | 8,988,405  | 35,218,277 | —          | —          | 833        |
| 親族及職業使用人の世帯        | 682,222    | 4,779,261  | 669,033    | 2,871,445  | 1,238,783  | —          | 61         |
| 親族及家事使用人の世帯        | 327,023    | 2,053,368  | 313,477    | 1,350,086  | —          | 389,805    | 30         |
| 親族、職業使用人及家事使用人の世帯  | 164,232    | 1,630,421  | 159,271    | 774,950    | 476,697    | 219,503    | 15         |
| 世帯主及職業使用人の世帯       | 35,146     | 117,749    | 29,795     | —          | 87,954     | —          | 3          |
| 世帯主及家事使用人の世帯       | 14,851     | 31,509     | 13,538     | —          | —          | 17,971     | 1          |
| 世帯主、職業使用人及家事使用人の世帯 | 5,943      | 37,337     | 4,198      | —          | 25,536     | 7,603      | 1          |
| 單 獨 世 帯            | 624,366    | 624,366    | 624,366    | —          | —          | —          | 56         |

備考 來客、一時宿泊者及平常の世帯員1人も現在せざりし世帯を含まず

## 16. 住居の室数

昭和5年10月1日現在國勢調査に於ては、建物内に在る普通世帯に限つて住居の室数が調査されたのである。其の世帯数は12,557,931世帯、所属人員は62,630,774人、住居の總室数は42,910,602室であつた。之に依れば、1世帯當り住居の室数は平均3.4室、1室當り人員は平均1.5人である。之を室數別に世帯數及人員と世帯人員別に住居の室數を示せば次の如くである。

第30表 普通世帯の住居の室數別世帯及人口 (昭和5年 國勢調査)

| 室  | 數     | 世 帯 數      | 人 口        | 1世帯當り人員 |
|----|-------|------------|------------|---------|
| 總  | 數     | 12,557,931 | 62,630,774 | 5.0     |
| 1  | 室 未 滿 | 6,147      | 11,357     | 1.8     |
| 1  | 室     | 1,398,960  | 4,442,016  | 3.2     |
| 2  | 室     | 3,114,387  | 12,924,735 | 4.2     |
| 3  | 室     | 2,576,473  | 12,680,718 | 4.9     |
| 4  | 室     | 2,721,291  | 14,931,173 | 5.5     |
| 5  | 室     | 1,382,189  | 8,395,507  | 6.1     |
| 6  | 室     | 686,361    | 4,416,294  | 6.4     |
| 7  | 室     | 310,060    | 2,114,638  | 6.8     |
| 8  | 室     | 159,105    | 1,124,188  | 7.1     |
| 9  | 室     | 77,729     | 567,068    | 7.3     |
| 10 | 室     | 49,667     | 379,706    | 7.6     |
| 11 | 室 以 上 | 75,562     | 643,374    | 8.5     |

第31表 普通世帯の世帯人員別住居の室數 (昭和5年 國勢調査)

| 世 帯 人 員 | 世 帯 數      | 人 口        | 住 居 の 數    | 1世帯當り室數 | 1室當り人員 |
|---------|------------|------------|------------|---------|--------|
| 總 數     | 12,557,931 | 62,630,774 | 42,910,602 | 3.42    | 1.46   |
| 1 人 世 帯 | 685,369    | 685,369    | 1,397,979  | 2.04    | 0.49   |
| 2 人 世 帯 | 1,469,596  | 2,939,192  | 3,802,676  | 2.59    | 0.77   |
| 3 人 世 帯 | 1,861,240  | 5,583,720  | 5,427,924  | 2.92    | 1.03   |
| 4 人 世 帯 | 1,899,419  | 7,597,676  | 6,083,301  | 3.20    | 1.25   |

| 世帯人員     | 世帯数       | 人口        | 住居の<br>数  | 1世帯當<br>室 | 1室當<br>員 |
|----------|-----------|-----------|-----------|-----------|----------|
| 5人世帯     | 1,822,821 | 9,114,105 | 6,278,289 | 3.44      | 1.45     |
| 6人世帯     | 1,594,726 | 9,568,356 | 5,874,069 | 3.68      | 1.63     |
| 7人世帯     | 1,242,393 | 8,696,751 | 4,897,594 | 3.94      | 1.78     |
| 8人世帯     | 851,156   | 6,809,248 | 3,588,541 | 4.22      | 1.90     |
| 9人世帯     | 516,068   | 4,644,612 | 2,324,157 | 4.50      | 2.00     |
| 10人世帯    | 297,548   | 2,975,480 | 1,426,661 | 4.79      | 2.09     |
| 11人以上の世帯 | 317,595   | 4,016,265 | 1,809,412 | 5.70      | 2.22     |

以上の2表に依れば、世帯人員の増加に伴つて、1世帯當り住居の室数も多くはなつて居るが、世帯人員の増加に對し室数の増加が伴はない爲に、1室當り人員は世帯人員が多くなるほど高くなつて居る。

第27圖 住居ノ室數別普通世帯ノ分布 (昭和5年)。

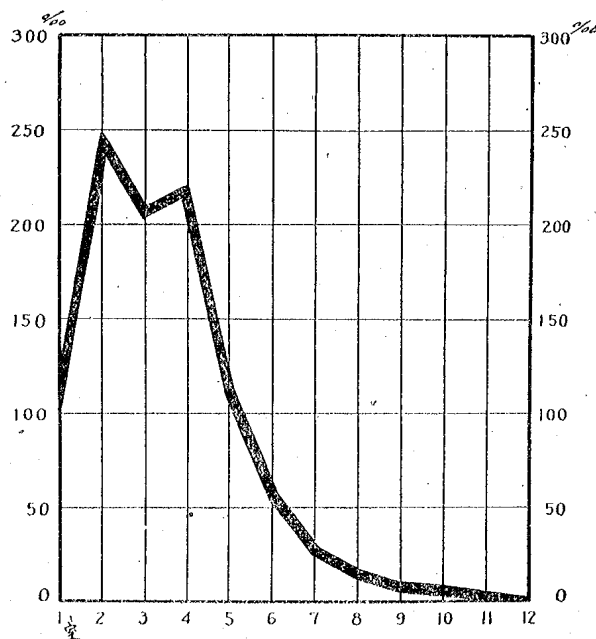

第28圖 人員別普通世帯ノ一世帯當り室數

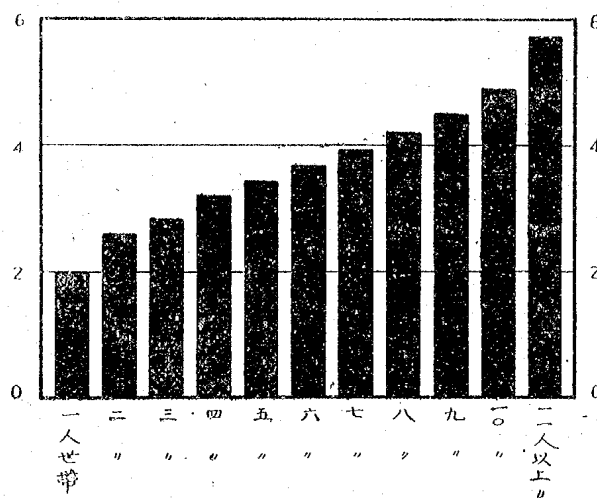

## 17. 民籍及國籍別人口

大正9年及昭和5年の兩回國勢調査結果に依れば、我が國內地の民籍及國籍別人口は次の如くである。

第32表 民籍及國籍別人口 (國勢調査)

|         | 昭和5年       | 大正9年       |         | 昭和5年   | 大正9年   |
|---------|------------|------------|---------|--------|--------|
| 總數      | 64,450,005 | 55,963,053 | 總數(國籍別) | 54,320 | 35,569 |
| 總數(民籍別) | 64,395,685 | 55,927,484 | 中國人     | 39,440 | 22,427 |
| 内地人     | 63,972,025 | 55,884,992 | 米國人     | 3,640  | 3,966  |
| 朝鮮人     | 419,009    | 49,755     | ロシア人    | 3,587  | 1,714  |
| 臺灣人     | 4,611      | 1,703      | 英國人     | 3,144  | 4,188  |
| 樺太人     | 22         | 31         | 獨逸人     | 1,228  | 630    |
| 南洋人     | 18         | 3          | 佛蘭西人    | 694    | 674    |
|         |            |            | 其の他     | 2,587  | 1,970  |

## 18. 在外本邦人

昭和12年10月1日現在に於ける在外本邦人は次の如くである。

第33表 在外本邦人  
(昭和12年10月1日現在)

| 洲         | 人 口       | 總 數<br>1,000に付 |
|-----------|-----------|----------------|
| 總 數       | 1,042,974 | 1,000          |
| 亞 細 亞     | 514,938   | 494            |
| 歐 羅 巴     | 2,894     | 3              |
| 北 亞 米 利 加 | 141,583   | 136            |
| 南 亞 米 利 加 | 228,385   | 219            |
| 阿 弗 利 加   | 198       | 0              |
| 太 洋 洲     | 154,976   | 149            |

第29圖 在外本邦人  
(昭和12年)

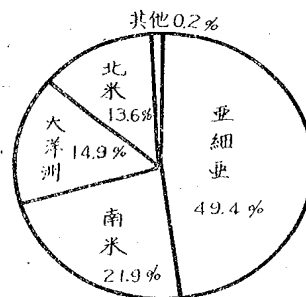

## 19. 内地在留外國人

昭和13年12月31日現在に於ける内地在留外國人は次の如くである。

第34表 内地在留外國人 (昭和13年12月31日現在)

| 外 國 人   | 人 口    | 總 數<br>1,000に付 | 外 國 人     | 人 口   | 總 數<br>1,000に付 |
|---------|--------|----------------|-----------|-------|----------------|
| 總 數     | 28,857 | 1,000          | 佛 蘭 西     | 512   | 18             |
| 中 國     | 14,807 | 513            | カ ナ ダ     | 299   | 10             |
| 滿 洲 國   | 2,236  | 77             | 伊 太 利     | 260   | 9              |
| 米 國     | 2,215  | 77             | 和 蘭       | 260   | 9              |
| 英 吉 利   | 2,152  | 75             | 瑞 西       | 239   | 8              |
| 獨 逸     | 1,842  | 64             | ポ ル ト ガ ル | 219   | 8              |
| 英 領 印 度 | 974    | 34             | 其 の 他     | 2,842 | 98             |

之に依れば、中國人の14,807人最も多く、全體の5割1分を占め、之に次ぐのは滿洲國、米國及英吉利人の2千人餘、獨逸人の2千人弱である。

内地在留外國人を更に職業別に示せば次の如くである。

第35表 内地在留外国人職業別  
(昭和13年12月31日現在)

| 職 業   | 人 口    | 總 數<br>1,000に付 |
|-------|--------|----------------|
| 總 數   | 28,857 | 1,000          |
| 無 職   | 13,618 | 472            |
| 商 業   | 6,825  | 237            |
| 公務自由業 | 4,011  | 139            |
| 學 生   | 2,834  | 98             |
| 鐵 工 業 | 1,190  | 41             |
| 交 通 業 | 52     | 2              |
| 農 林 業 | 15     | 1              |
| 其 の 他 | 312    | 11             |

第30圖 在留外国人職業別  
(昭和13年)

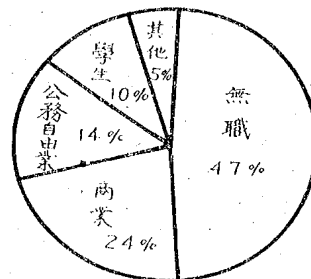

## 20. 將 來 人 口

將來に於ける人口の發展を計算するものに

- (1) 其の計算値をして將來に於ける實際人口に可及的近からしめんことを目的として計算するもの
- (2) 將來に於ける人口の最高値及最低値を與へ將來の實際人口は此の間の値となることを目的として計算するもの
- (3) 其の計算値と將來に於ける實際値との間に一定の關係を保たしむることを少しも目的とせず計算するもの

の三つの場合がある。從來に於ける將來人口計算の多くは、此の三つの中最初の二つの何れかに歸するものとなつて居る。最後の場合即ち(3)は、一見其の實用性を疑はしむるが如きものであるが、之は人口の動きを決定すべき根本要因の動向に一定の假定を置き、此の假定の下に於ては、將來人口は如何に發展するかを與へるものであつて、之に依り我々は人口對策に關し重要なる示唆を受くることになるのである。

從來上記(1)又は(2)の立場から人口の豫測即ち將來人口の推計をなす爲に最も多く用ひられた方法は、推計時に至る過去何年間かに於ける人口の動きに依り人口の年平均増加數又は年平均増加率を求め、之を所要年數だけ、最近の實際人口數に加ふるか又は乘ずるかして將來人口を計算するのである。この方法に依る將來人口の推計値が實



現する爲には人口の變動を決定するすべての基礎條件と人口との關係が將來に於ても過去の通りであることが必要である。併し此の如きことは極く短期の將來に於て存在可能であるが、少しく長期に及べば存在し難いことは事實の證する所である。

以上の如く從來の將來人口の推計として行はれて居るものは、過去と同一率の繼續ありと假定すれば斯くあるべしの計算を行へるものである。従つて之より其の計算結果道りのことが將來實現すとの信念を取り去れば、之は前述將來人口計算の場合の(3)に歸着することになる。併し今日(3)の計算として通例行はれて居るものゝ用ふる方法は、女子の年齢別出生率、年齢別死亡率及社會移動(社會移動は省略されることが多い)の將來に於ける状態に假定を置き、之より此の假定下に於ける將來人口を算出するのである。即ち過去と同一の率といふ如き漠たる假定を置かず、之を出生、死亡及社會移動に迄分解したものである。

昭和10年10月1日現在國勢調査人口を基準とし次の2様の假定を置きたる我が國內地の將來人口は次の如くである。

#### 第1假定

出生率及死亡率は、夫々昭和12年の年齢別女子出生率及第6回生命表に依り計算したる男女各年齢死亡頻度に同じ、即ち出生率及死亡率を一定とす。

第36表 第1假定に依る將來人口  
(出生率、死亡率共一定)

| 年次    | 總數          | 男          | 女          |
|-------|-------------|------------|------------|
| 昭和 10 | 69,254,148  | 34,734,133 | 34,520,015 |
| 15    | 74,035,274  | 37,138,686 | 36,896,588 |
| 20    | 79,290,947  | 39,781,419 | 39,509,528 |
| 25    | 85,170,213  | 42,735,620 | 42,434,593 |
| 30    | 91,588,810  | 45,975,571 | 45,613,239 |
| 35    | 98,311,898  | 49,357,104 | 48,954,794 |
| 40    | 105,230,948 | 52,837,539 | 52,393,409 |
| 45    | 112,407,917 | 56,434,890 | 55,973,027 |
| 50    | 120,005,319 | 60,226,758 | 59,778,561 |
| 55    | 128,190,495 | 64,299,830 | 63,890,665 |
| 60    | 137,017,615 | 68,724,189 | 68,293,426 |

第2 假定

昭和12年の年齢別女子出生率及第6回生命表に依る年齢別死亡率が共に昭和10年に至る最近の低下趨勢を以て將來も引續き低下するものとす。但し死亡率の低下は30年間に亘つて生じた後止み、爾後一定とす。

第37表 第2 假定に依る將來人口  
(出生率、死亡率共昭和10年に至る最近の低下傾向を以て將來も低下す)

| 年 次    | 總 数         | 男          | 女          |
|--------|-------------|------------|------------|
| 昭 和 10 | 69,254,148  | 34,734,133 | 34,520,015 |
| 15     | 73,939,278  | 37,093,597 | 36,845,681 |
| 20     | 78,985,589  | 39,635,521 | 39,350,068 |
| 25     | 84,336,487  | 42,329,807 | 42,006,680 |
| 30     | 90,107,431  | 45,255,177 | 44,852,254 |
| 35     | 95,955,701  | 48,209,923 | 47,745,778 |
| 40     | 101,608,567 | 51,076,848 | 50,531,719 |
| 45     | 106,857,962 | 53,735,972 | 53,121,990 |
| 50     | 111,453,360 | 56,033,735 | 55,419,625 |
| 55     | 115,379,596 | 57,979,567 | 57,400,029 |
| 60     | 118,554,200 | 59,508,268 | 59,045,932 |
| 65     | 120,914,010 | 60,631,106 | 60,282,904 |
| 70     | 122,328,494 | 61,275,053 | 61,053,441 |
| 75     | 122,741,777 | 61,414,692 | 61,327,085 |
| 80     | 122,186,682 | 61,063,099 | 61,123,583 |
| 85     | 120,737,750 | 60,265,788 | 60,471,962 |
| 90     | 118,492,685 | 59,073,639 | 59,419,046 |
| 95     | 115,465,386 | 57,461,006 | 58,004,380 |
| 100    | 111,776,766 | 55,539,418 | 56,237,348 |

以上2様の假定(何れの場合に於ても支那事變の影響を考慮に入れて居らぬ)に基く將來人口に依れば、第1假定に於ては人口は増加し續け、昭和35年と同40年との間に於て1億に達する。而して昭和60年即ち昭和10年から50年後に於て、人口は殆ど倍加するのである。

第31圖 將來人口ノ趨勢

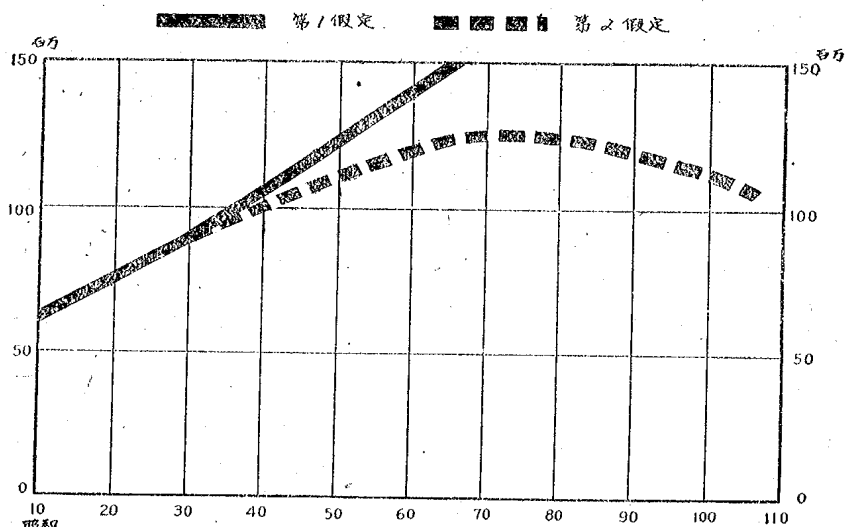

第2假定に於ては出生率の低下に對抗して死亡率の低下がある爲、人口は第1假定の場合同様昭和35年と同40年との間に於て1億に達する。併し其の勢は第1の場合に比して弱く、昭和75年の12,270萬を頂上として人口は減退し始め、昭和100年には昭和50年の人口と略々同数の人口に迄低減する。尙昭和75年を境として、従來女人口より多數であつた男人口が反對に女人口より少數となり、現在の歐洲諸國に見るが如き狀況となつて居る。

第2假定に於ける女子年齢別出生率及年齢別死亡率が昭和10年當時に至る最近の低下傾向を以て低下する場合、人口1,000に對するその總出生率及總死亡率を計算すれば次の如くであつて、圖示に依つても明らかなるが如く、英吉利の1876年以降に現はれた低下趨勢と非常に相似して居るのである。尙此の45年の間隔を有する日、英の出生率及死亡率の比較が相似を示して居るといふことは、之は若し此の出生率及死亡率の低下を放置すれば、40—50年後にはかうなるぞといふことを示して居るものと考へられるのである。

第38表 出生率及死亡率の趨勢 (人口1,000に付)

| 年次    | 出生率   | 死亡率   | 自然増加率    |
|-------|-------|-------|----------|
| 昭和 10 | 31.63 | 16.78 | 14.85    |
| 15    | 28.78 | 15.30 | 13.48    |
| 20    | 27.47 | 14.06 | 13.41    |
| 25    | 26.52 | 12.99 | 13.53    |
| 30    | 25.27 | 12.10 | 13.17    |
| 35    | 23.57 | 11.32 | 12.25    |
| 40    | 21.81 | 10.90 | 10.91    |
| 45    | 20.30 | 11.04 | 9.26     |
| 50    | 19.13 | 11.44 | 7.69     |
| 55    | 18.25 | 11.88 | 6.37     |
| 60    | 17.33 | 12.57 | 4.76     |
| 65    | 16.28 | 13.09 | 3.19     |
| 70    | 15.21 | 13.70 | 1.51     |
| 75    | 14.21 | 14.27 | (-) 0.06 |
| 80    | 13.35 | 15.08 | (-) 1.73 |
| 85    | 12.60 | 15.69 | (-) 3.09 |
| 90    | 11.90 | 16.06 | (-) 4.16 |
| 95    | 11.20 | 17.35 | (-) 6.15 |

第32圖 出生率・死亡率ノ趨勢 (人口1,000に付)

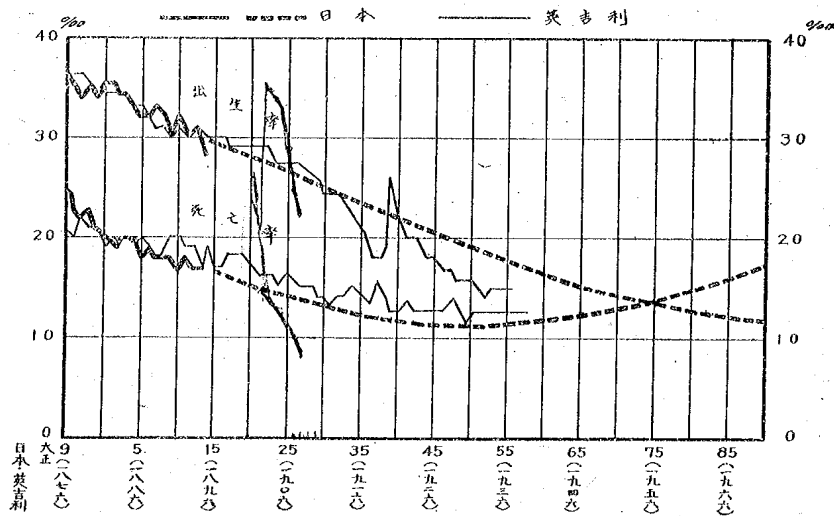

第2 假定に依る將來人口の昭和10年、同50年及同100年の年齢構成状態を示せば次の如くである。

第39表 第2 假定による將來人口の年齢構成

| 年 階   | 昭和10年              |        |        | 昭和50年   |        |        | 昭和100年  |        |        |
|-------|--------------------|--------|--------|---------|--------|--------|---------|--------|--------|
|       | 總 數                | 男      | 女      | 總 數     | 男      | 女      | 總 數     | 男      | 女      |
|       | 實 數                |        |        |         |        |        |         |        |        |
| 總 數   | 69,254             | 34,734 | 34,520 | 111,453 | 56,034 | 55,420 | 111,777 | 55,539 | 56,237 |
| 0—4   | 9,329              | 4,714  | 4,615  | 10,234  | 5,227  | 5,006  | 5,908   | 3,019  | 2,889  |
| 5—9   | 8,531              | 4,303  | 4,228  | 10,037  | 5,129  | 4,907  | 6,246   | 3,190  | 3,056  |
| 10—14 | 7,685              | 3,877  | 3,808  | 10,114  | 5,185  | 4,929  | 6,721   | 3,434  | 3,287  |
| 15—19 | 6,641              | 3,351  | 3,290  | 10,016  | 5,121  | 4,895  | 7,113   | 3,641  | 3,472  |
| 20—24 | 6,071              | 3,037  | 3,034  | 9,558   | 4,884  | 4,674  | 7,427   | 3,803  | 3,624  |
| 25—29 | 5,240              | 2,670  | 2,570  | 8,886   | 4,536  | 4,350  | 7,681   | 3,905  | 3,776  |
| 30—34 | 4,633              | 2,379  | 2,253  | 8,177   | 4,142  | 4,035  | 7,979   | 4,058  | 3,922  |
| 35—39 | 4,046              | 2,093  | 1,952  | 7,666   | 3,905  | 3,760  | 8,205   | 4,176  | 4,029  |
| 40—44 | 3,406              | 1,768  | 1,638  | 7,344   | 3,719  | 3,625  | 8,255   | 4,208  | 4,047  |
| 45—49 | 3,113              | 1,591  | 1,522  | 6,942   | 3,512  | 3,431  | 8,145   | 4,134  | 4,011  |
| 50—54 | 2,833              | 1,404  | 1,428  | 5,944   | 2,978  | 2,966  | 7,859   | 3,953  | 3,906  |
| 55—59 | 2,571              | 1,255  | 1,316  | 4,783   | 2,343  | 2,440  | 7,417   | 3,669  | 3,747  |
| 60—64 | 1,931              | 917    | 1,014  | 4,083   | 1,951  | 2,133  | 6,828   | 3,322  | 3,505  |
| 65—69 | 1,387              | 630    | 757    | 3,095   | 1,445  | 1,650  | 5,892   | 2,756  | 3,135  |
| 70—74 | 913                | 394    | 519    | 2,219   | 1,000  | 1,219  | 4,614   | 2,074  | 2,540  |
| 75—79 | 562                | 225    | 337    | 1,379   | 585    | 794    | 3,073   | 1,294  | 1,779  |
| 80—84 | 264                | 95     | 169    | 671     | 267    | 404    | 1,639   | 633    | 1,006  |
| 85—89 | 82                 | 26     | 56     | 253     | 87     | 166    | 636     | 222    | 414    |
| 90—94 | 15                 | 4      | 11     | 49      | 16     | 33     | 132     | 45     | 87     |
| 95以上  | 2                  | 0      | 1      | 3       | 1      | 2      | 9       | 4      | 5      |
|       | 割 合 (總人口 10,000に付) |        |        |         |        |        |         |        |        |
| 總 數   | 10,000             | 5,015  | 4,985  | 10,000  | 5,028  | 4,972  | 10,000  | 4,969  | 5,031  |
| 0—4   | 1,347              | 681    | 666    | 918     | 469    | 449    | 529     | 270    | 259    |
| 5—9   | 1,232              | 621    | 611    | 901     | 460    | 441    | 559     | 285    | 274    |
| 10—14 | 1,110              | 560    | 550    | 907     | 465    | 442    | 601     | 307    | 294    |
| 15—19 | 959                | 484    | 475    | 899     | 460    | 439    | 636     | 326    | 310    |
| 20—24 | 877                | 439    | 438    | 858     | 438    | 420    | 664     | 340    | 324    |
| 25—29 | 757                | 386    | 371    | 797     | 407    | 390    | 687     | 349    | 338    |
| 30—34 | 669                | 344    | 325    | 734     | 372    | 362    | 714     | 363    | 351    |
| 35—39 | 584                | 302    | 282    | 688     | 350    | 338    | 734     | 374    | 360    |
| 40—44 | 491                | 255    | 237    | 659     | 334    | 325    | 738     | 376    | 362    |
| 45—49 | 449                | 229    | 220    | 623     | 315    | 308    | 729     | 370    | 359    |

| 年<br>階<br>級 | 昭和10年  |     |     | 昭和50年  |     |     | 昭和100年 |     |     |
|-------------|--------|-----|-----|--------|-----|-----|--------|-----|-----|
|             | 總<br>數 | 男   | 女   | 總<br>數 | 男   | 女   | 總<br>數 | 男   | 女   |
| 50—54       | 409    | 203 | 206 | 533    | 267 | 266 | 703    | 354 | 349 |
| 55—59       | 371    | 181 | 190 | 429    | 210 | 219 | 663    | 328 | 335 |
| 60—64       | 279    | 133 | 146 | 366    | 175 | 191 | 611    | 297 | 314 |
| 65—69       | 200    | 91  | 109 | 278    | 130 | 148 | 527    | 247 | 280 |
| 70—74       | 132    | 57  | 75  | 199    | 90  | 109 | 413    | 186 | 227 |
| 75—79       | 81     | 32  | 49  | 124    | 53  | 71  | 275    | 116 | 159 |
| 80—84       | 38     | 13  | 25  | 60     | 24  | 36  | 147    | 57  | 90  |
| 85—89       | 12     | 4   | 8   | 23     | 8   | 15  | 57     | 20  | 37  |
| 90—94       | 2      | 0   | 2   | 4      | 1   | 3   | 12     | 4   | 8   |
| 95以上        | 0      | 0   | 0   | 0      | 0   | 0   | 1      | 0   | 1   |

第33圖 第2假定=依ル將來人口ノ年齢構成  
(總數 10,000=付)

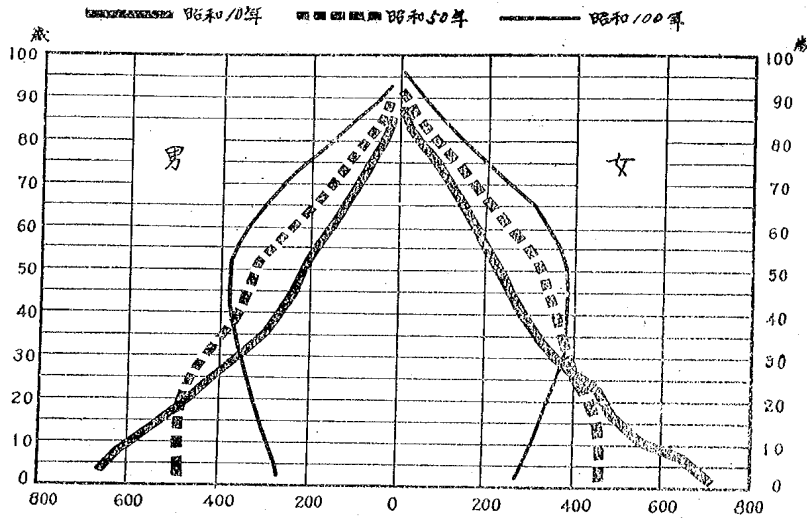

圖示に依つて明らかなるが如く、昭和10年のピラミツド型が昭和50年には第6回生命表に依る静止人口の年齢構成状態に類似するものとなつて居り、昭和100年には現在何れの國に於ても見るを得ぬが如き若年人口の少數、老年人口の多數なる年齢構成状態を示して居る。

## 21. 婚姻件数

我が国内地に於ける一年間の婚姻件数は年によつて多少の高低はあつても、人口が徳川時代の停滞の状態から脱して明治、大正、昭和と急激なる増加を現はせるに伴つて増加し、明治の初期一年間30万件以下であつた婚姻件数が大正7年には50万件を突破するに至つたのである。

第40表 婚姻件数（内地）

| 年次   | 婚姻数     | 年次   | 婚姻数     | 年次   | 婚姻数     |
|------|---------|------|---------|------|---------|
| 明治16 | 337,456 | 明治35 | 394,165 | 大正10 | 519,217 |
| 17   | 287,842 | 36   | 370,961 | 11   | 515,916 |
| 18   | 259,497 | 37   | 398,930 | 12   | 512,689 |
| 19   | 315,311 | 38   | 350,898 | 13   | 513,130 |
| 20   | 334,149 | 39   | 352,857 | 14   | 521,438 |
| 21   | 330,246 | 40   | 432,949 | 昭和1  | 502,847 |
| 22   | 340,445 | 41   | 461,254 | 2    | 487,850 |
| 23   | 325,141 | 42   | 437,882 | 3    | 499,555 |
| 24   | 325,651 | 43   | 441,222 | 4    | 497,410 |
| 25   | 349,489 | 44   | 433,117 | 5    | 506,674 |
| 26   | 358,389 | 大正1  | 430,422 | 6    | 496,574 |
| 27   | 361,319 | 2    | 431,287 | 7    | 515,270 |
| 28   | 365,633 | 3    | 452,932 | 8    | 486,058 |
| 29   | 501,777 | 4    | 445,210 | 9    | 512,654 |
| 30   | 365,207 | 5    | 433,680 | 10   | 556,730 |
| 31   | 471,298 | 6    | 447,970 | 11   | 549,116 |
| 32   | 297,372 | 7    | 500,580 | 12   | 674,500 |
| 33   | 346,528 | 8    | 480,136 | 13   | 538,831 |
| 34   | 378,457 | 9    | 546,207 |      |         |

之に依れば、我が國の婚姻件数は明治19—28年の間には人口増加に伴ひ秩序ある増加の状態を示したのであるが、日清戦争及戦後に於ては之に伴ひたる社會狀勢變化の影響を受けて變動し、明治29年には激増を示すに至つたのである。明治30年には平常の状態に復したやうに見られるのであるが同31年には法

第34圖 婚姻件數

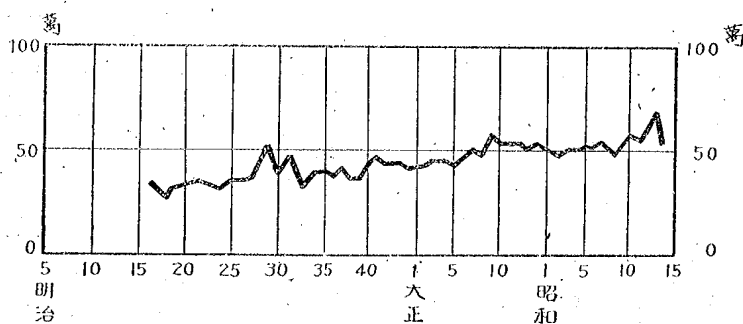

律改正を氣構えたる見越の婚姻の増加の爲に又も増加し、同32年には戸籍法の規定が婚姻に關する手續を従前より繁雜ならしめたことが原因となり減少したるも以後同33—37年は平常の狀態に復し、同38—39年には日露戰爭の影響により減少し同40—41年はその反動にて増加し以後再び平常の狀態に復し、大正7—9年には好景氣により増加したるも大正末期より今事變前迄はほぼ50萬臺を辿り續けたのである。昭和12年には事變の影響をうけて、從來内縁關係にあつたものが婚姻届出せること等も原因となり婚姻數の増加に拍車を加へ67萬件の多きに達したのであるが昭和13年には54萬件であり、昭和10年、昭和11年よりは却つて減少となつて居る。

## 22. 婚 姻 率

上記の如く我が國の婚姻數は年によつては多少の高低はあつても年々増加し來たつたのであるが、人口が多くなれば婚姻件數も當然増加するのであるから、婚姻の狀態が昨年比して今年はどうであるか又は外國と比較してどうであるか等を見る場合には、婚姻率を計算してみなければ眞の比較は出來ない。この割合は普通人口1,000に付計算されて居る。



明治16年以降我が國內地の婚姻率の變遷を掲ぐれば次の如くである。

第41表 婚 姻 率 (人口 1,000に付)(内地)

| 年 次  | 婚 姻 率 | 年 次  | 婚 姻 率 | 年 次  | 婚 姻 率 |
|------|-------|------|-------|------|-------|
| 明治16 | 9.01  | 明治35 | 8.57  | 大正10 | 9.14  |
| 17   | 7.63  | 36   | 7.96  | 11   | 8.95  |
| 18   | 6.80  | 37   | 8.47  | 12   | 8.77  |
| 19   | 8.18  | 38   | 7.37  | 13   | 8.68  |
| 20   | 8.54  | 39   | 7.32  | 14   | 8.73  |
| 21   | 8.33  | 40   | 8.88  | 昭和 1 | 8.31  |
| 22   | 8.49  | 41   | 9.35  | 2    | 7.96  |
| 23   | 8.03  | 42   | 8.77  | 3    | 8.04  |
| 24   | 7.99  | 43   | 8.74  | 4    | 7.90  |
| 25   | 8.50  | 44   | 8.42  | 5    | 7.86  |
| 26   | 8.65  | 大正 1 | 8.25  | 6    | 7.60  |
| 27   | 8.66  | 2    | 8.15  | 7    | 7.77  |
| 28   | 8.65  | 3    | 8.44  | 8    | 7.23  |
| 29   | 11.76 | 4    | 8.18  | 9    | 7.52  |
| 30   | 8.45  | 5    | 7.85  | 10   | 8.04  |
| 31   | 10.78 | 6    | 7.99  | 11   | 7.82  |
| 32   | 6.72  | 7    | 8.99  | 12   | 9.47  |
| 33   | 7.73  | 8    | 8.54  | 13   | 7.46  |
| 34   | 8.34  | 9    | 9.76  |      |       |

第42表 主要國の婚姻率 (昭和13年)(人口 1,000に付)

| 國 名   | 婚 姻 率 | 國 名   | 婚 姻 率 |
|-------|-------|-------|-------|
| 英 吉 利 | 8.6   | 佛 蘭 西 | 6.5   |
| 獨 逸   | 9.7   | 伊 太 利 | 7.4   |

第35圖 婚 姻 率 (人口 1,000 = 付)

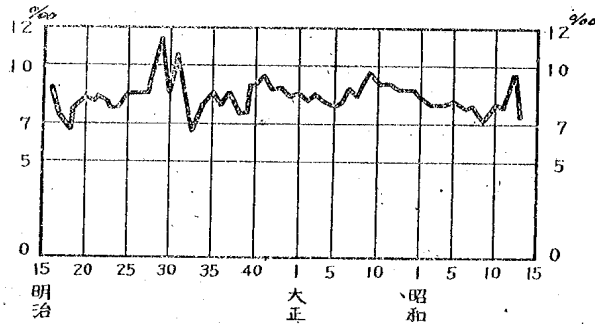

之に依れば、我が國に於ける婚姻率は明治以降昭和の現在まで大體人口1,000に付7乃至10見當のものとなつて居り；又戦争、法律改正、景氣の變動等が婚姻に影響をあたへるも

のであることが、婚姻件数だけについて見た場合よりも一層判然と示されて居るのである。特に大正9年以降今事變前に至る婚姻件数の50萬臺の停滞状態は之を婚姻率の側から見れば大正9年を頂上として低下し續くこととなつて現はれて居る。

### 23. 婚 姻 の 季 節

婚姻が種々なる原因によつて年により相當の變動を示すものであることは既に述べたところであるが、季節的に見た場合にどんな變動を示すものであるか、昭和13年の婚姻について觀察すれば次の如くである。

第43表 婚 姻 の 月 別 (昭和13年) (内地)

| 月 別 | 婚 姻 数   | 1年平均1,000に付各月平均1日婚姻 | 月 別  | 婚 姻 数  | 1年平均1,000に付各月平均1日婚姻 |
|-----|---------|---------------------|------|--------|---------------------|
| 總 数 | 538,831 | 1,000               | 7 月  | 39,265 | 858                 |
| 1 月 | 44,501  | 972                 | 8 月  | 41,576 | 909                 |
| 2 月 | 48,651  | 1,177               | 9 月  | 44,368 | 1,002               |
| 3 月 | 56,182  | 1,228               | 10 月 | 43,450 | 949                 |
| 4 月 | 46,038  | 1,046               | 11 月 | 40,395 | 912                 |
| 5 月 | 47,372  | 1,035               | 12 月 | 47,682 | 1,042               |
| 6 月 | 39,351  | 889                 |      |        |                     |

第36圖 婚姻ノ季節的變動

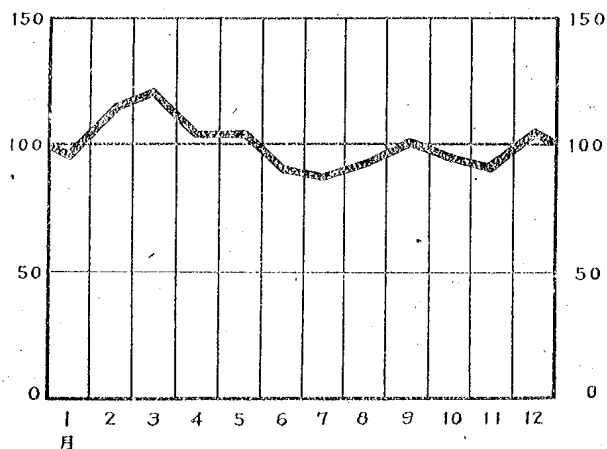

之に依れば、我が國の婚姻は3月を最高とし2月之に亞ぎ、7月又は6月が最低を示すのである。この變動は特別の事情のないかぎり何れの年に於ても變らないものである。此の如く夏季に婚姻の少いのは獨り我が國に於てばかりでは

なく、諸外國にも認められる所であつて、夏季が婚儀の舉行に不便なる等の事情によるものと思はれるのである。

## 24. 婚姻の種類

婚姻には、普通婚姻、婚養子婚姻及入夫婚姻の三つの種類がある。この割合を昭和13年の婚姻について見ると次の如くである。

第44表 婚姻種類別  
(昭和13年) (内地)

| 婚姻種類  | 婚姻数     | 總數100に對する割合 |
|-------|---------|-------------|
| 總數    | 538,831 | 100         |
| 普通婚姻  | 503,020 | 93          |
| 婚養子婚姻 | 23,245  | 4           |
| 入夫婚姻  | 12,566  | 2           |

第37圖 婚姻ノ種類  
(昭和13年)

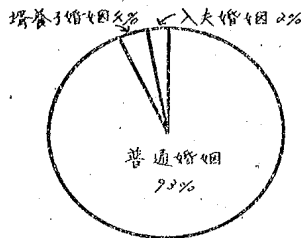

## 25. 婚 姻 年 齡

我が國內地の最近の婚姻統計に就て婚姻年齢を見るに、20歳未満の若年にて婚姻する者、或は40、50歳の高年齢にて婚姻する者等千差萬別ではあるが、男女共に20乃至30歳で婚姻する者が多い状態である。昭和13年中になされた婚姻全體に就て、夫妻各自の婚姻年齢の分布状態を示せば次の如くである。

第45表 婚 姻 年 齡 (内地)(昭和13年)

| 婚姻<br>年齢 | 夫       | 妻       | 總 數         |             | 婚姻<br>年齢 | 夫      | 妻      | 總 數         |             |    |       |    |
|----------|---------|---------|-------------|-------------|----------|--------|--------|-------------|-------------|----|-------|----|
|          |         |         | 1,000に<br>付 | 1,000に<br>付 |          |        |        | 1,000に<br>付 | 1,000に<br>付 |    |       |    |
| 總 數      | 533,831 | 538,831 | 1,000       | 1,000       | 30 歳     | 29,038 | 10,321 | 54          | 19          |    |       |    |
| 15未満     | 4,514   | 29      | 8           | 8           | 31 歳     | 21,311 | 8,577  | 40          | 16          |    |       |    |
| 15 歳     |         | 924     |             |             | 2        | 32 歳   | 15,504 | 6,439       | 29          | 12 |       |    |
| 16 歳     |         | 3,498   |             |             | 6        | 33 歳   | 12,975 | 5,399       | 24          | 10 |       |    |
| 17 歳     |         | 9,962   |             |             | 18       | 34 歳   | 10,960 | 4,837       | 20          | 9  |       |    |
| 18 歳     |         | 19,538  |             |             | 36       | 35 歳   | 9,968  | 17,711      | 18          | 33 |       |    |
| 19 歳     |         | 31,089  |             |             | 58       | 36 歳   | 8,511  |             | 16          |    |       |    |
| 20 歳     |         | 7,514   |             |             | 50,136   | 14     | 93     |             | 37 歳        |    | 7,201 | 13 |
| 21 歳     |         | 11,337  |             |             | 57,605   | 21     | 107    |             | 38 歳        |    | 6,291 | 12 |
| 22 歳     | 19,025  | 62,524  | 35          | 116         | 39 歳     | 5,307  | 10     |             |             |    |       |    |
| 23 歳     | 30,652  | 58,321  | 57          | 108         | 40—44    | 19,547 | 10,489 | 36          | 19          |    |       |    |
| 24 歳     | 40,827  | 48,430  | 76          | 90          | 45—49    | 12,606 | 6,452  | 23          | 12          |    |       |    |
| 25 歳     | 51,136  | 38,144  | 95          | 71          | 50—54    | 8,379  | 4,132  | 16          | 8           |    |       |    |
| 26 歳     | 57,731  | 28,937  | 107         | 54          | 55—59    | 5,680  | 2,704  | 11          | 5           |    |       |    |
| 27 歳     | 53,511  | 21,503  | 99          | 40          | 60—64    | 3,555  | 1,396  | 7           | 3           |    |       |    |
| 28 歳     | 45,429  | 16,300  | 84          | 30          | 65—69    | 1,674  | 453    | 3           | 1           |    |       |    |
| 29 歳     | 37,602  | 12,761  | 70          | 24          | 70以上     | 1,046  | 220    | 2           | 0           |    |       |    |

之に依れば、婚姻全體を通じて婚姻年齢を見た場合には夫は26歳、妻は22歳の者が最も多く婚姻せることを示して居る。

第38圖 婚姻年齢ノ度数分布 (總數 100 = 付)

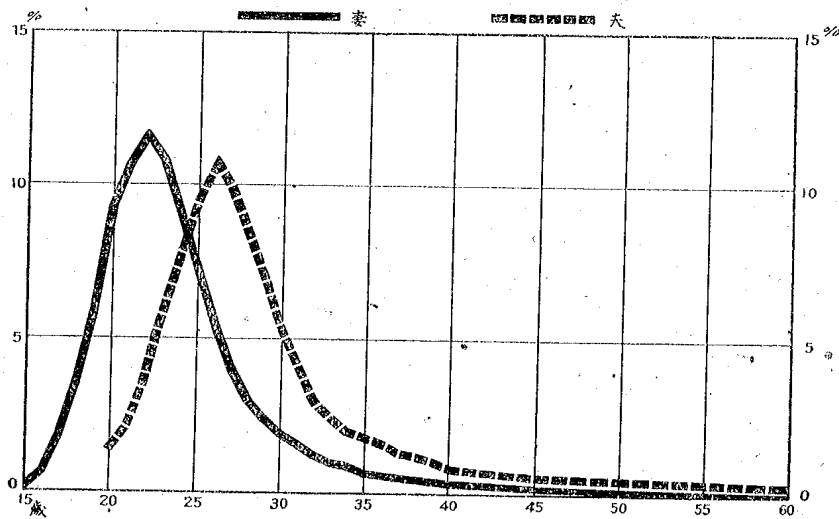

尙30歳未満で婚姻する夫は全體の6割7分、25歳未満で婚姻する妻は全體の6割3分を占めて居る。

## 26. 平均婚姻年齢

婚姻年齢が最近の状態に於ては、男子は26歳、女子は22歳を中心として居ることは既に述べた所であるが、夫妻の婚姻年齢は平均的に見て何歳であるか、夫妻の平均婚姻年齢差は何歳であるか、又明治時代と現在とでは之等がどう變化して居るかをみれば次の如くである。

第46表 平均婚姻年齢 (内地)

| 年次    | 婚姻者一般 |       |      | 初婚者 |   |     |
|-------|-------|-------|------|-----|---|-----|
|       | 夫     | 妻     | 年齢差  | 夫   | 妻 | 年齢差 |
| 明治 32 | 27.58 | 22.98 | 4.60 |     |   |     |
| 33    | 27.66 | 23.06 | 4.60 |     |   |     |

| 年次 | 婚姻者一般 |       |       | 初婚者   |       |       |       |      |
|----|-------|-------|-------|-------|-------|-------|-------|------|
|    | 夫     | 妻     | 年齢差   | 夫     | 妻     | 年齢差   |       |      |
| 明治 | 34    | 27.74 | 23.16 |       |       |       |       |      |
|    | 35    | 27.77 | 23.19 |       |       |       |       |      |
|    | 36    | 27.90 | 23.32 |       |       |       |       |      |
|    | 37    | 27.88 | 23.47 |       |       |       |       |      |
|    | 38    | 28.64 | 24.01 |       |       |       |       |      |
|    | 39    | 28.77 | 23.96 |       |       |       |       |      |
|    | 40    | 28.39 | 23.75 |       |       |       |       |      |
|    | 41    | 28.52 | 23.86 | 4.66  | 26.81 | 22.87 | 3.94  |      |
|    | 42    | 28.56 | 23.91 | 4.65  | 26.88 | 22.92 | 3.96  |      |
|    | 43    | 28.65 | 23.98 | 4.67  | 26.94 | 22.98 | 3.96  |      |
|    | 44    | 28.71 | 23.96 | 4.75  | 26.93 | 22.90 | 4.03  |      |
|    | 大正    | 1     | 28.74 | 23.95 | 4.79  | 26.98 | 22.88 | 4.10 |
|    |       | 2     | 28.71 | 23.95 | 4.76  | 26.97 | 22.89 | 4.08 |
|    |       | 3     | 28.71 | 23.99 | 4.72  | 27.09 | 22.98 | 4.11 |
| 4  |       | 29.11 | 24.29 | 4.82  | 27.35 | 23.19 | 4.16  |      |
| 5  |       | 28.86 | 24.03 | 4.83  | 27.14 | 22.99 | 4.15  |      |
| 6  |       | 28.92 | 24.10 | 4.82  | 27.20 | 23.05 | 4.15  |      |
| 7  |       | 29.19 | 24.25 | 4.94  | 27.32 | 23.23 | 4.09  |      |
| 8  |       | 29.22 | 24.34 | 4.88  | 27.43 | 23.30 | 4.13  |      |
| 9  |       | 29.17 | 24.26 | 4.91  | 27.38 | 23.22 | 4.16  |      |
| 10 |       | 28.85 | 23.99 | 4.86  | 27.09 | 22.99 | 4.10  |      |
| 11 |       | 28.81 | 23.98 | 4.83  | 27.07 | 23.01 | 4.06  |      |
| 12 |       | 28.69 | 23.93 | 4.76  | 26.99 | 23.02 | 3.97  |      |
| 13 |       | 28.73 | 23.99 | 4.74  | 27.06 | 23.09 | 3.97  |      |
| 昭和 | 14    | 28.76 | 24.02 | 4.74  | 27.09 | 23.12 | 3.97  |      |
|    | 1     | 28.77 | 24.01 | 4.76  | 27.13 | 23.07 | 4.06  |      |
|    | 2     | 28.80 | 24.01 | 4.79  | 27.18 | 23.05 | 4.13  |      |
|    | 3     | 28.79 | 23.97 | 4.82  | 27.26 | 23.11 | 4.15  |      |
|    | 4     | 28.90 | 24.08 | 4.82  | 27.36 | 23.23 | 4.13  |      |
|    | 5     | 28.87 | 24.07 | 4.80  | 27.33 | 23.21 | 4.12  |      |
|    | 6     | 28.84 | 24.09 | 4.75  | 27.29 | 23.25 | 4.04  |      |
|    | 7     | 28.90 | 24.21 | 4.69  | 27.40 | 23.39 | 4.01  |      |
|    | 8     | 29.12 | 24.41 | 4.71  | 27.57 | 23.58 | 3.99  |      |
|    | 9     | 29.19 | 24.53 | 4.66  | 27.69 | 23.71 | 3.98  |      |
|    | 10    | 29.24 | 24.61 | 4.63  | 27.76 | 23.81 | 3.95  |      |
|    | 11    | 29.33 | 24.72 | 4.61  | 27.87 | 23.92 | 3.95  |      |
|    | 12    | 29.40 | 24.96 | 4.44  | 28.09 | 24.16 | 3.93  |      |
| 13 | 29.98 | 25.34 | 4.64  | 28.39 | 24.41 | 3.98  |       |      |

23  
23  
24

26.15 22.91  
26.06 22.97  
25.90 22.93

第39圖 平均婚姻年齢

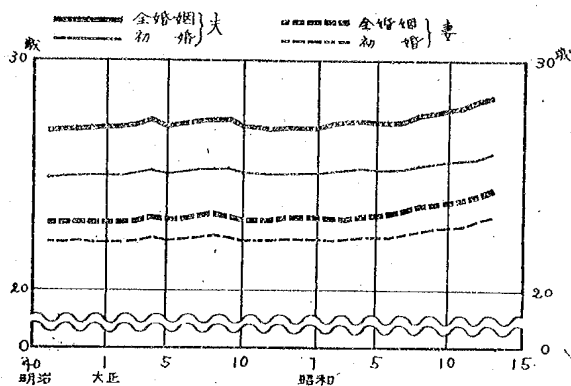

第46表について、先づ夫の平均婚姻年齢を見るに、必ずしも逐年増大はして居ないが、明治32年より昭和13年に至る39年間を通じて概観すれば、僅少ではあるが次第に高まりつゝあることが認められ

る。即ち年平均0.062歳の増大を示した計算になる。妻の場合も夫の場合と全く同一の傾向を辿つて居り年平均0.061歳の増大を示した計算になる。

次に夫妻年齢差を比較するに、例外なく夫の平均婚姻年齢は妻の平均婚姻年齢よりも高いのであつて、平均4.7歳に及び然かも此の値は年々殆ど変化がないのである。

次に初婚者の平均婚姻年齢を見るに、夫妻共に一般婚姻者の平均婚姻年齢が逐年増大したのと全く同様な傾向を示して居るのである。夫妻年齢差も同様例外なく夫が高くその平均は4.1歳であつて初婚者は再婚者よりも夫妻年齢差が平均的に見た場合少なることを示して居る。

## 27. 職業別平均婚姻年齢

昭和11年中に於ける愛知縣の婚姻總數 22,270件中双方初婚者の 19,146件に就て夫の職業別に平均婚姻年齢を調査したる結果を示せば次の如くである。

之に依れば、初婚者の平均婚姻年齢は夫の職業別に見たる場合夫妻共に農業最も若く、夫は26.74歳、妻は22.55歳である。之に反し其の他の有業者は夫妻共に婚姻年齢最も高く、夫は30.13歳、妻は25.78歳である。

第47表 職業別平均婚姻(初婚)年齢 (愛知縣)(昭和11年)

| 職 業 | 夫     | 妻     | 職 業       | 夫     | 妻     |
|-----|-------|-------|-----------|-------|-------|
| 平 均 | 27.70 | 23.33 | 交 通 業     | 27.69 | 23.39 |
| 農 業 | 26.74 | 22.55 | 銀 行、會 社 員 | 28.41 | 23.43 |
| 漁 業 | 26.91 | 23.67 | 公 務、自 由 業 | 28.18 | 23.14 |
| 工 業 | 27.60 | 23.56 | 其 他 の 者   | 30.13 | 25.78 |
| 商 業 | 28.31 | 23.69 | 無 業       | 29.01 | 24.51 |

## 28. 夫妻婚姻年齢差

夫妻婚姻年齢差の分布状態を調べてみると著しい特色が示される。次は昭和13年中の婚姻全體に就て計算したものであるが、夫妻婚姻年齢の差が示す度数分布は4歳強を中心として略々正規的な度数分布をなして居る。而して夫婦同年齢より8歳差迄の婚姻件数は全體の8割3分を占め、妻の年齢が夫より高い婚姻件数は全體の7分弱を占めて居る。

第48表 夫婦婚姻年齢差の度数分布 (内地)(昭和13年)

| 年齢差  | 總 數<br>100 に 對 付 | 年齢差 | 總 數<br>100 に 對 付 | 年齢差    | 總 數<br>100 に 對 付 |
|------|------------------|-----|------------------|--------|------------------|
| 總 數  | 100.00           | 8   | 5.75             | -- 1   | 3.03             |
| 16以上 | 0.35             | 7   | 8.05             | -- 2   | 1.57             |
| 15   | 0.25             | 6   | 10.36            | -- 3   | 0.84             |
| 14   | 0.43             | 5   | 12.03            | -- 4   | 0.47             |
| 13   | 0.67             | 4   | 12.28            | -- 5   | 0.27             |
| 12   | 1.05             | 3   | 11.43            | -- 6   | 0.16             |
| 11   | 1.64             | 2   | 10.02            | -- 7   | 0.09             |
| 10   | 2.55             | 1   | 7.65             | -- 8以上 | 0.11             |
| 9    | 3.78             | 0   | 5.17             |        |                  |

備考 一は妻の年齢超過



第40圖 夫妻婚姻年齢差ノ度数分布 (總數 100=付)

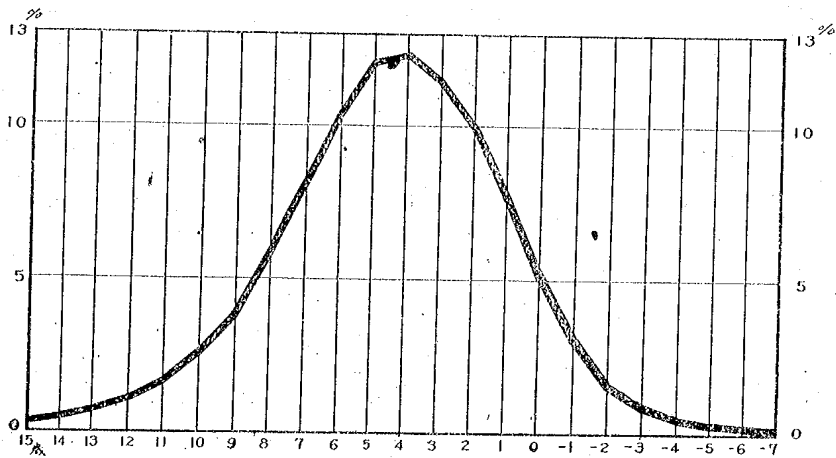

## 29. 早 婚

早婚と看做すべき年齢に付ては、幾多の論議がなされるであらうが、男子19歳未満で婚姻し、女子17歳未満で婚姻したる場合を假に早婚と看做せば、其の婚姻總數に對する割合は年と共に次の如く推移して居る。

第49表 早婚者割合 (婚姻總數 100に付) (内地)

| 年次    | 夫<br>(19未満) | 妻<br>(17未満) | 年次    | 夫<br>(19未満) | 妻<br>(17未満) |
|-------|-------------|-------------|-------|-------------|-------------|
| 明治 32 | 8.15        | 14.75       | 明治 40 | 5.30        | 10.25       |
| 33    | 7.79        | 14.11       | 41    | 5.28        | 9.78        |
| 34    | 7.48        | 13.64       | 42    | 5.07        | 9.96        |
| 35    | 7.09        | 13.28       | 43    | 4.84        | 10.12       |
| 36    | 6.12        | 12.01       | 44    | 4.77        | 10.36       |
| 37    | 5.63        | 12.21       | 大正 1  | 4.75        | 10.35       |
| 38    | 6.29        | 10.78       | 2     | 4.66        | 10.05       |
| 39    | 6.17        | 10.67       | 3     | 4.31        | 9.30        |

| 年次   | 夫<br>(19未満) | 妻<br>(17未満) | 年次   | 夫<br>(19未満) | 妻<br>(17未満) |
|------|-------------|-------------|------|-------------|-------------|
| 大正 4 | 4.21        | 9.32        | 昭和 2 | 2.54        | 7.70        |
| 5    | 4.04        | 9.19        | 3    | 2.33        | 7.09        |
| 6    | 3.99        | 8.94        | 4    | 2.14        | 5.46        |
| 7    | 3.76        | 8.69        | 5    | 1.95        | 4.91        |
| 8    | 3.92        | 8.38        | 6    | 1.70        | 4.47        |
| 9    | 3.85        | 8.11        | 7    | 1.51        | 4.08        |
| 10   | 3.88        | 7.78        | 8    | 1.36        | 3.65        |
| 11   | 3.54        | 7.37        | 9    | 1.21        | 3.25        |
| 12   | 3.17        | 7.16        | 10   | 1.03        | 2.92        |
| 13   | 2.82        | 7.25        | 11   | 0.92        | 2.69        |
| 14   | 2.65        | 7.57        | 12   | 0.75        | 2.76        |
| 昭和 1 | 2.65        | 8.26        | 13   | 0.85        | 2.77        |

之に依れば、早婚者割合は殆ど例外なく年を追ふて次第に減少し、最近は明治32年當時に比し夫は10分の1、妻は5分の1程度に低下して居る。

第41圖 早婚者割合 (婚加總數 1,000に付)

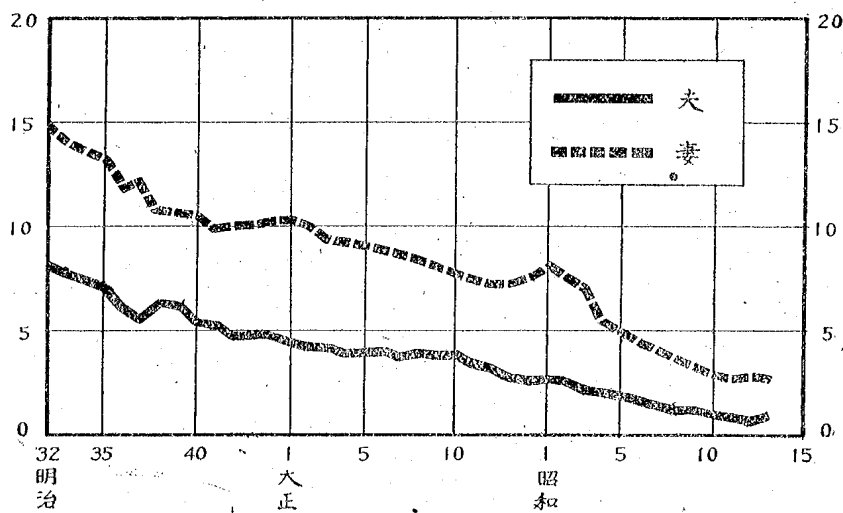

### 30. 夫妻年齢組合せより見たる婚姻

夫婦相互の婚姻年齢を観察した場合夫の平均婚姻年齢は、いづれの年に於ても例外なく、妻の平均婚姻年齢よりも常に高いことは前述した通りである。併しこのことは凡ての夫妻については言ひ得ないのであつて妻よりも若い夫も少くはないことも既に述べた所である。

昭和13年中の婚姻全體に就て夫妻年齢組合せを圖示すれば次の如くである。

第42圖. 夫妻婚姻年齢組合せ (昭和13年)

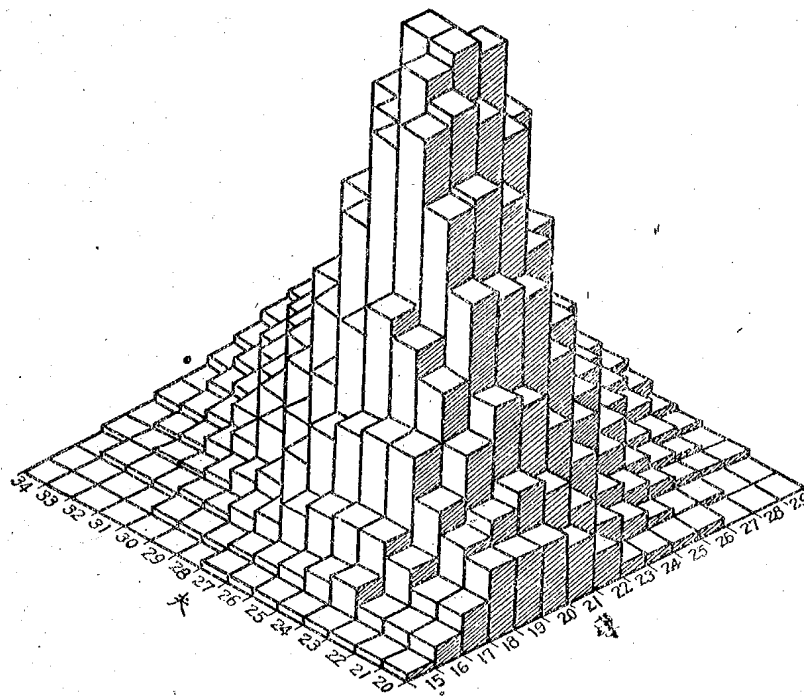

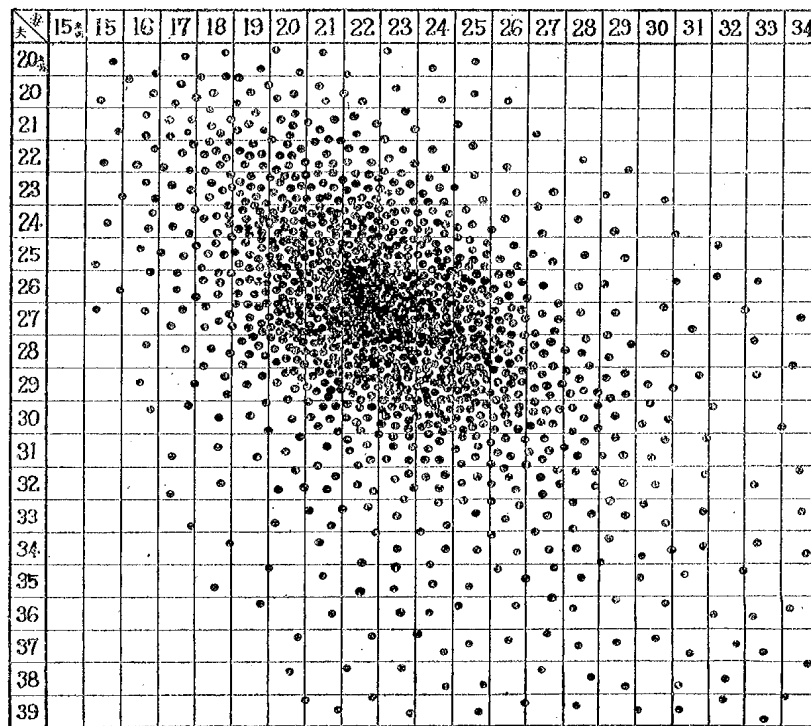

第50表 夫妻婚姻年齢組合せ (内地)(昭和13年)

| 夫の年齢  | 妻の年齢    |      |        |         |         |        |        |        |        |
|-------|---------|------|--------|---------|---------|--------|--------|--------|--------|
|       | 總數      | 15未満 | 15—19  | 20—24   | 25—29   | 30—34  | 35—39  | 40—44  | 45以上   |
| 總數    | 538,831 | 29   | 65,011 | 277,016 | 117,645 | 35,573 | 17,711 | 10,489 | 15,357 |
| 20未満  | 4,514   | 2    | 2,743  | 1,649   | 104     | 14     | 2      | —      | —      |
| 20—24 | 109,355 | 15   | 31,741 | 69,564  | 7,284   | 620    | 111    | 15     | 5      |
| 25—29 | 245,409 | 12   | 26,792 | 162,665 | 51,055  | 4,025  | 674    | 136    | 50     |
| 30—34 | 89,788  | —    | 3,153  | 35,508  | 38,147  | 10,309 | 1,983  | 518    | 170    |
| 35—39 | 37,278  | —    | 439    | 5,725   | 14,353  | 10,523 | 4,510  | 1,266  | 462    |
| 40—44 | 19,547  | —    | 104    | 1,352   | 4,557   | 5,788  | 4,606  | 2,227  | 913    |
| 45—49 | 12,606  | —    | 25     | 350     | 1,443   | 2,677  | 3,076  | 2,784  | 2,251  |
| 50以上  | 20,334  | —    | 14     | 203     | 702     | 1,617  | 2,749  | 3,543  | 11,506 |

之に依れば、妻が30歳未満、夫が35歳未満の組合せによる婚姻が430,434件あり、婚姻全体の8割弱を占めて居る。

妻が20歳未満で50歳以上の夫と婚姻、夫が30歳未満で50歳以上の妻と婚姻するものを異常婚とし、又夫妻共年齢70歳以上の者同志の婚姻を所謂慰藉婚であるとし、之等並にこの異常婚及慰藉婚の反対ともいふべき夫妻共に20歳未満の者同志の婚姻を昭和13年中の婚姻統計によつて見れば次の如くである。

|                 |       |
|-----------------|-------|
| 夫が30歳未満で妻が50歳以上 | 5     |
| 妻が20歳未満で夫が50歳以上 | 14    |
| 夫妻共に70歳以上       | 134   |
| 夫妻共に20歳未満       | 2,745 |

### 31. 婚姻前の配偶関係

昭和13年中に婚姻せる538,831組に就て、夫妻相互の婚姻前の配偶関係を見れば次の如くである。

第51表 婚姻前の配偶関係

(内地) (昭和13年)

實 数

| 妻 \ 夫 | 總 數     | 初 婚     | 其 の 他  |
|-------|---------|---------|--------|
| 總 數   | 538,831 | 497,062 | 41,769 |
| 初 婚   | 468,647 | 454,222 | 14,425 |
| 其 の 他 | 70,184  | 42,840  | 27,344 |

比 例

| 妻 \ 夫 | 總 數    | 初 婚   | 其 の 他 |
|-------|--------|-------|-------|
| 總 數   | 1000.0 | 922.5 | 77.5  |
| 初 婚   | 869.7  | 843.0 | 26.7  |
| 其 の 他 | 130.3  | 79.5  | 50.8  |

第43圖 婚姻總數中

初婚者同志ノ婚姻割合

(昭和13年)

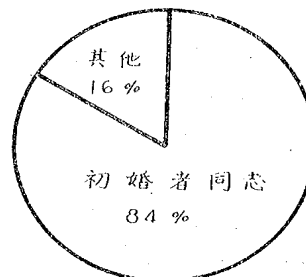

之に依れば全體の8割4分45萬組は夫妻共に初婚者同志の婚姻である。

更に初婚者同志以外の組合せに就て見るに、全體の5分にあたる3萬7千組は再婚者同志の婚姻であり、夫が初婚者で妻が再婚者の婚姻が1萬4千組なるに對し妻が初婚者で夫が再婚者の婚姻が4萬6千組もあり前者は後者の4分の1にしか當らない。

### 32. 初婚者の結婚費用

昭和15年10月1日乃至同12月31日の3ヶ月に於ける、東京市35區の内本所區、大森區、世田谷區、杉並區及荒川區五區の初婚者に就て標本調査したる結果に依れば、初婚者の職業及所得と結婚費との關係は次の如くである。

第52表 職業別による夫の平均月收入及平均結婚費用

| 夫の職業    | 平均月收入  | 平均結婚費用 | 平均月收入に對する平均結婚費用の割合 |
|---------|--------|--------|--------------------|
| 總平均     | 101.70 | 439.10 | 431.76%            |
| 俸給生活者   | 114.20 | 599.00 | 524.52             |
| 自由業     | 126.40 | 495.20 | 391.77             |
| 中小商工業者  | 126.90 | 537.80 | 423.80             |
| 工場勞務者   | 84.10  | 318.80 | 379.07             |
| 交通勞務者   | 95.20  | 259.70 | 272.79             |
| 日傭      | 71.40  | 295.10 | 413.31             |
| 其の他の勞務者 | 77.70  | 230.90 | 297.17             |

第53表 夫の職業別による妻の平均結婚費用

| 夫の職業   | 妻の平均結婚費用 | 夫の職業    | 妻の平均結婚費用 |
|--------|----------|---------|----------|
| 總平均    | 479.50   | 工場勞務者   | 244.50   |
| 俸給生活者  | 849.50   | 交通勞務者   | 182.90   |
| 自由業    | 863.60   | 日傭      | 179.20   |
| 中小商工業者 | 428.80   | 其の他の勞務者 | 172.80   |

第54表 支出事項別による夫の結婚費用の百分比

| 夫の職業   | 結納金   | 結婚式及披露宴に要したる費用 | 支度費   | 世帯を持つに要したる費用 | 合計     |
|--------|-------|----------------|-------|--------------|--------|
| 總平均    | 18.31 | 37.23          | 22.34 | 22.12        | 100.00 |
| 俵給生活者  | 20.64 | 38.08          | 21.10 | 20.18        | 100.00 |
| 自由業    | 26.53 | 38.25          | 22.05 | 13.17        | 100.00 |
| 中小商工業者 | 14.50 | 37.62          | 20.10 | 27.78        | 100.00 |
| 工場勞務者  | 16.25 | 34.63          | 25.82 | 23.30        | 100.00 |
| 交通勞務者  | 17.10 | 38.01          | 21.29 | 23.60        | 100.09 |
| 日傭     | 15.99 | 42.36          | 27.86 | 13.79        | 100.00 |
| 其他の勞務者 | 17.93 | 39.06          | 24.99 | 18.02        | 100.00 |

第55表 支出事項別による妻の結婚費用の百分比

| 夫の職業   | 結納金  | 結婚式及披露宴に要したる費用 | 支度費   | 世帯を持つに要したる費用 | 合計     |
|--------|------|----------------|-------|--------------|--------|
| 總平均    | 1.90 | 12.58          | 79.00 | 6.53         | 100.00 |
| 俵給生活者  | 2.14 | 12.63          | 79.27 | 5.96         | 100.00 |
| 自由業    | 3.31 | 10.50          | 81.77 | 4.41         | 100.00 |
| 中小商工業者 | 1.59 | 11.47          | 82.04 | 4.90         | 100.00 |
| 工場勞務者  | 1.19 | 12.88          | 74.60 | 11.33        | 100.00 |
| 交通勞務者  | 1.20 | 12.85          | 79.61 | 6.34         | 100.00 |
| 日傭     | —    | 14.73          | 85.27 | —            | 100.00 |
| 其他の勞務者 | 1.39 | 17.07          | 77.49 | 4.05         | 100.00 |

第44圖 結婚費用

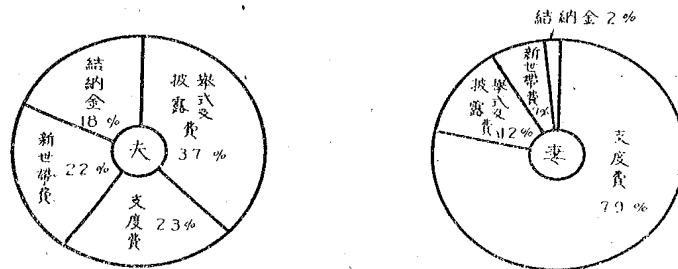

之に依れば、初婚の夫の平均月收入101圓餘に對しその平均結婚費用は439圓餘で、月收入の4倍強を要して居る。妻の平均結婚費用は夫のそれよりも僅かに多く479圓餘である。

結婚費用の用途は夫がその3割7分を結婚式及披露宴の費用に、2割2分を支度費同じく2割2分を新世帯費に用ひて居るに對し、妻は結婚費用の7割9分を支度費に用ひて居る。

### 33. 離婚件數及離婚率

我が國內地に於ける1年間の離婚件數は、明治の中頃より明治31年迄10萬乃至12萬程度あつたものが明治31年の戶籍法の改正により離婚件數も激減し、明治32年には6萬強に半減し、同年以降逐年明瞭な減少の傾向を示し、昭和8年には5萬を割る状態を示して居る。人口1,000に對する其の割合即ち離婚率に就て見るに、之は一層明らかであつて3から0.6へ5分の1に低下して居る。

第56表 離婚件數 (内地)

| 年次    | 離婚數     | 年次    | 離婚數    | 年次    | 離婚數    |
|-------|---------|-------|--------|-------|--------|
| 明治 16 | 127,162 | 明治 35 | 64,139 | 大正 10 | 53,402 |
| 17    | 109,905 | 36    | 65,392 | 11    | 53,053 |
| 18    | 113,565 | 37    | 63,913 | 12    | 51,212 |
| 19    | 117,964 | 38    | 60,061 | 13    | 51,770 |
| 20    | 110,859 | 39    | 65,338 | 14    | 51,687 |
| 21    | 109,175 | 40    | 61,058 | 昭和 1  | 50,119 |
| 22    | 107,478 | 41    | 60,226 | 2     | 50,626 |
| 23    | 109,088 | 42    | 58,936 | 3     | 49,119 |
| 24    | 112,411 | 43    | 59,432 | 4     | 51,222 |
| 25    | 113,498 | 44    | 58,067 | 5     | 51,259 |
| 26    | 116,775 | 大正 1  | 59,143 | 6     | 50,609 |
| 27    | 114,436 | 2     | 59,536 | 7     | 51,437 |
| 28    | 110,838 | 3     | 59,992 | 8     | 49,282 |
| 29    | 115,654 | 4     | 59,943 | 9     | 48,610 |
| 30    | 124,075 | 5     | 60,254 | 10    | 48,528 |
| 31    | 99,464  | 6     | 55,812 | 11    | 46,167 |
| 32    | 66,545  | 7     | 56,474 | 12    | 46,500 |
| 33    | 63,828  | 8     | 56,812 | 13    | 44,656 |
| 34    | 63,442  | 9     | 55,511 |       |        |



第57表 離 婚 率 (人口1,000に付) (内地)

| 年 次   | 離 婚 率 | 年 次   | 離 婚 率 | 年 次   | 離 婚 率 |
|-------|-------|-------|-------|-------|-------|
| 明治 16 | 3.39  | 明治 35 | 1.39  | 大正 10 | 0.94  |
| 17    | 2.90  | 36    | 1.40  | 11    | 0.92  |
| 18    | 2.97  | 37    | 1.36  | 12    | 0.88  |
| 19    | 3.06  | 38    | 1.26  | 13    | 0.88  |
| 20    | 2.83  | 39    | 1.36  | 14    | 0.87  |
| 21    | 2.75  | 40    | 1.25  | 昭和 1  | 0.83  |
| 22    | 2.68  | 41    | 1.22  | 2     | 0.83  |
| 23    | 2.69  | 42    | 1.18  | 3     | 0.79  |
| 24    | 2.76  | 43    | 1.18  | 4     | 0.81  |
| 25    | 2.76  | 44    | 1.13  | 5     | 0.80  |
| 26    | 2.82  | 大正 1  | 1.13  | 6     | 0.77  |
| 27    | 2.73  | 2     | 1.13  | 7     | 0.78  |
| 28    | 2.62  | 3     | 1.12  | 8     | 0.73  |
| 29    | 2.70  | 4     | 1.10  | 9     | 0.71  |
| 30    | 2.87  | 5     | 1.09  | 10    | 0.70  |
| 31    | 2.27  | 6     | 1.00  | 11    | 0.66  |
| 32    | 1.50  | 7     | 1.01  | 12    | 0.65  |
| 33    | 1.42  | 8     | 1.01  | 13    | 0.62  |
| 34    | 1.40  | 9     | 0.99  |       |       |

第45圖 離 婚 件 數

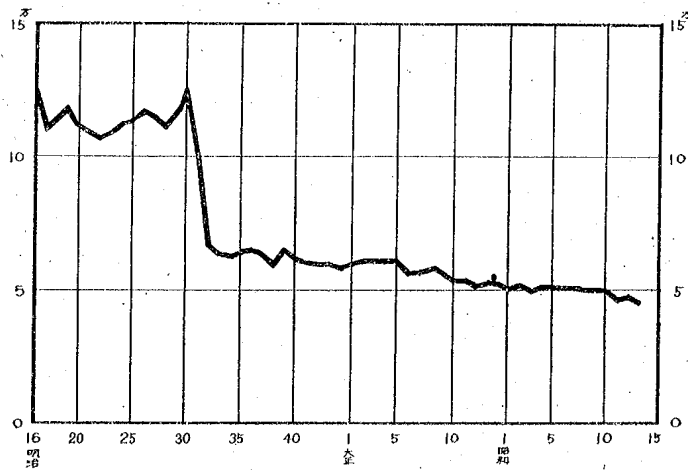

第46圖 離 婚 率 (人口1,000=付)

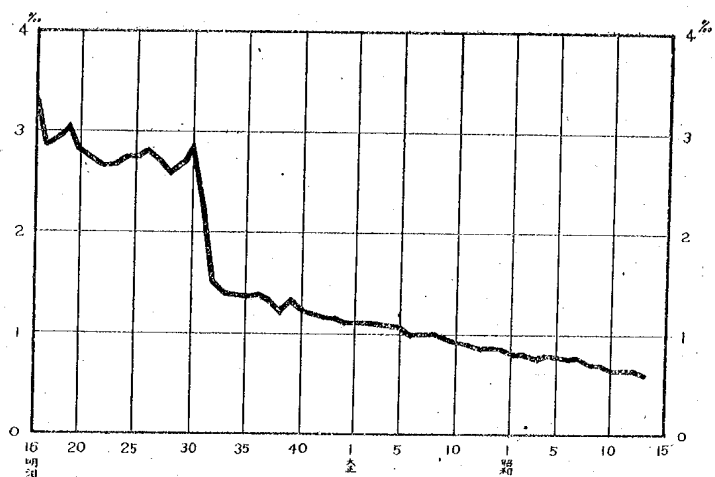

### 34. 離婚の種類とその理由

昭和13年中の離婚44,656件に就て、その種類を協議上と裁判上の離婚に分けて見れば次の如くである。

第58表 離婚の方法 (内地)(昭和13年)

| 種 類   | 離 婚 数  | 總 数 100 中 |
|-------|--------|-----------|
| 總 数   | 44,656 | 100.0     |
| 協 議 上 | 44,312 | 99.2      |
| 裁 判 上 | 344    | 0.8       |

更に離婚の理由を見るに協議上の離婚にはその調査はないので、裁判上の離婚だけに就てその理由を示せば次の如くである。之に依れば、裁判上の離婚344件中263件(7割6分)は妻より提起せられたるものであり、その中約半数126件は夫より悪意の遺棄によるものである。

第59表 裁判上の離婚理由 (内地) (昭和13年)

| 理 由   | 總 數 | 夫より<br>提 起 | 妻より<br>提 起 |
|---|-----|------------|------------|
| 總 數   | 344 | 81         | 263        |
| 重 婚   | 3   | 3          | —          |
| 姦 通   | 20  | 19         | 1          |
| 破 廉 恥 罪 其 の 他 の 罪 に よ り 處 刑                 | 38  | 2          | 36         |
| 同 居 に 堪 へ ざ る 虐 待 又 は 重 大 な る 侮 辱           | 56  | 10         | 46         |
| 悪 意 の 遺 棄                                   | 161 | 35         | 126        |
| 配 偶 者 の 直 系 尊 屬 よ り 虐 待 又 は 侮 辱 を 受 け た と き | 1   | —          | 1          |
| 配 偶 者 が 自 己 の 直 系 尊 屬 を 虐 待 又 は 侮 辱 し た と き | 7   | 2          | 5          |
| 配 偶 者 生 死 不 明                               | 56  | 10         | 46         |
| 婿 養 子 縁 組 の 離 縁 又 は 取 消                     | 2   | —          | 2          |

### 35. 夫婦関係継続期間別より見たる離婚

昭和13年中の離婚 44,656件に就て、夫婦関係継続期間別に其の割合を見れば次の如くである。

第60表 夫婦関係継続期間離婚 (内地) (昭和13年)

| 継続年数   | 離 婚 數  | 總 數<br>1,000 に 付 | 継続年数     | 離 婚 數 | 總 數<br>1,000 に 付 |
|--------|--------|------------------|----------|-------|------------------|
| 總 數    | 44,656 | 1,000.0          | 7 — 8年   | 1,749 | 39.2             |
| 1年未滿   | 7,049  | 157.9            | 8 — 9年   | 1,565 | 35.0             |
| 1 — 2年 | 7,046  | 157.8            | 9 — 10年  | 1,350 | 30.2             |
| 2 — 3年 | 4,901  | 109.8            | 10 — 11年 | 1,181 | 26.4             |
| 3 — 4年 | 3,773  | 84.5             | 11 — 12年 | 1,065 | 23.8             |
| 4 — 5年 | 2,837  | 63.5             | 12年以上    | 7,568 | 169.5            |
| 5 — 6年 | 2,401  | 53.8             | 年數不詳     | 27    | 0.6              |
| 6 — 7年 | 2,144  | 48.0             |          |       |                  |

離婚數を、之を生じたと推定せらるゝ過去の夫々の離婚數にて除し婚姻後年數經過に依つて生じ來るべき離婚の當初婚姻數に對する割合を計算すると次の如き値を得る。

第61表  
婚姻後經過年數別離婚率

| 經過年數  | 割合     |
|-------|--------|
| 1年 未滿 | 0.0128 |
| 2 "   | 0.0252 |
| 3 "   | 0.0350 |
| 4 "   | 0.0428 |
| 5 "   | 0.0486 |
| 6 "   | 0.0541 |
| 7 "   | 0.0587 |
| 8 "   | 0.0627 |
| 9 "   | 0.0660 |
| 10 "  | 0.0691 |
| 11 "  | 0.0716 |
| 12 "  | 0.0738 |
| 13 "  | 0.0758 |
| 14 "  | 0.0776 |
| 15 "  | 0.0792 |
| 16 "  | 0.0806 |
| 17 "  | 0.0817 |
| 18 "  | 0.0828 |
| 19 "  | 0.0837 |
| 20 "  | 0.0846 |

第47圖  
婚姻後ノ經過年數別離婚割合

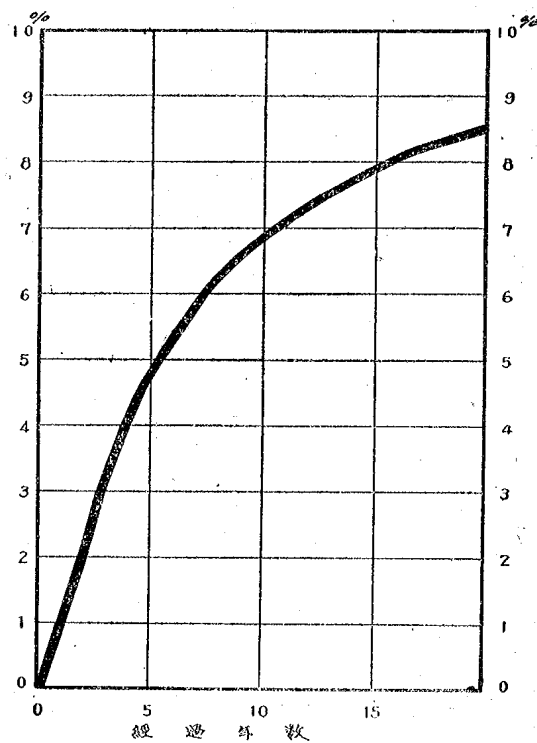

20年以上は統計資料の關係上其の割合を計算するを得ないが、之は20年未滿のそれに比し微々たる増加を示すものと思料される。

### 36. 出生數

人口増加の本體をなす我が國內地の出生數は、明治維新以降増加に増加を重ね、明治6年の80萬が明治16年には100萬、明治34年には150萬、大正9年には200萬を突破したのである。過去に於ける最高記録は昭和10年の219萬で、昭和

7年の218萬之に亞ぐ。昭和12年には昭和7年に略々等しい出生を見たのであるが、昭和13年には事變の影響を受け200萬を割る出生であつた。

明治5年以降我が國內地の出生數の變遷を示せば次の如くである。

第62表 出生數 (内地)

| 年次   | 出生數       | 年次    | 出生數       | 年次   | 出生數       |
|------|-----------|-------|-----------|------|-----------|
| 明治 5 | 569,034   | 明治 28 | 1,246,427 | 大正 7 | 1,791,992 |
| 6    | 809,487   | 29    | 1,282,178 | 8    | 1,773,685 |
| 7    | 836,113   | 30    | 1,334,125 | 9    | 2,025,564 |
| 8    | 869,126   | 31    | 1,369,638 | 10   | 1,990,876 |
| 9    | 902,946   | 32    | 1,386,981 | 11   | 1,969,314 |
| 10   | 890,518   | 33    | 1,420,534 | 12   | 2,043,297 |
| 11   | 874,883   | 34    | 1,501,591 | 13   | 1,993,520 |
| 12   | 876,719   | 35    | 1,510,835 | 14   | 2,086,091 |
| 13   | 883,584   | 36    | 1,489,816 | 昭和 1 | 2,104,405 |
| 14   | 941,343   | 37    | 1,440,371 | 2    | 2,060,737 |
| 15   | 922,715   | 38    | 1,452,770 | 3    | 2,135,852 |
| 16   | 1,004,989 | 39    | 1,394,295 | 4    | 2,077,026 |
| 17   | 975,252   | 40    | 1,614,472 | 5    | 2,085,101 |
| 18   | 1,024,574 | 41    | 1,662,815 | 6    | 2,102,784 |
| 19   | 1,050,617 | 42    | 1,693,850 | 7    | 2,182,742 |
| 20   | 1,058,137 | 43    | 1,712,857 | 8    | 2,121,253 |
| 21   | 1,172,729 | 44    | 1,747,803 | 9    | 2,043,783 |
| 22   | 1,209,910 | 大正 1  | 1,737,674 | 10   | 2,190,704 |
| 23   | 1,145,374 | 2     | 1,757,441 | 11   | 2,101,969 |
| 24   | 1,086,775 | 3     | 1,808,402 | 12   | 2,180,734 |
| 25   | 1,207,034 | 4     | 1,799,326 | 13   | 1,928,321 |
| 26   | 1,178,428 | 5     | 1,804,822 |      |           |
| 27   | 1,208,983 | 6     | 1,812,413 |      |           |

備考 明治5年は正月29日乃至12月末日の出生數

第48圖 出生數

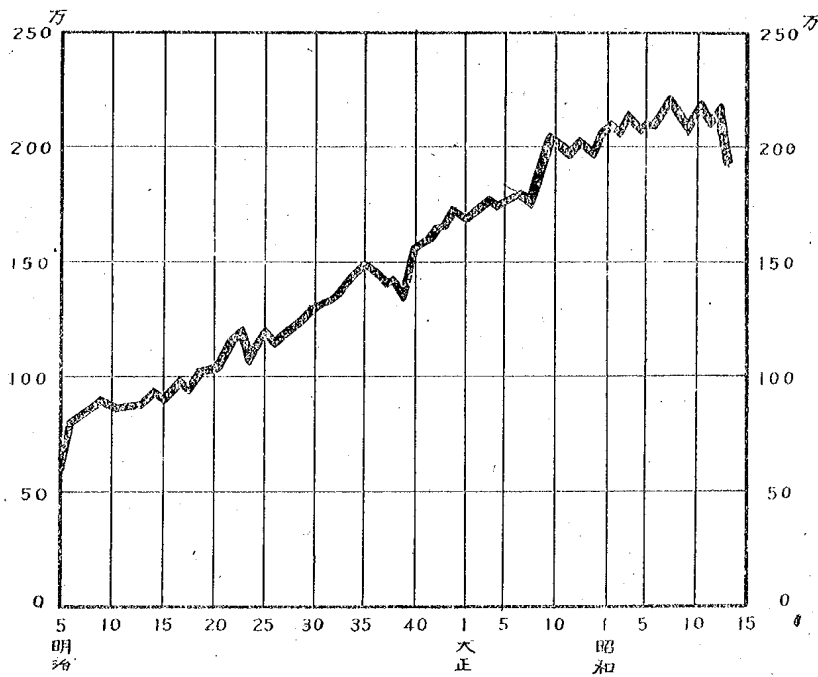

### 37. 出生率

我が國內地の出生率即ち人口 1,000 に對する出生の割合は、明治の初期より大正の初期に至る逐年多少の高低（例へば明治34年の33.1から同39年の28.9へ、大正3年の33.7から大正8年の31.6への低下等）はあつても上昇の傾向を示して居たのであるが、大正9年の36.2を絶頂として其の後は漸次低下の傾向を示し、昭和11年には30歳を割り、昭和12年には30.6を示したが、昭和13年には今事變の影響を受けて26.7に低下したのである。

明治5年以降我が國內地の出生率の趨勢を示せば次の如くである。

第63表 出生率 (人口 1,000付) (内地)

| 年次   | 出生率  | 年次    | 出生率  | 年次   | 出生率  |
|------|------|-------|------|------|------|
| 明治 5 | 17.1 | 明治 28 | 29.5 | 大正 7 | 32.2 |
| 6    | 24.1 | 29    | 30.0 | 8    | 31.6 |
| 7    | 24.6 | 30    | 30.9 | 9    | 36.2 |
| 8    | 25.3 | 31    | 31.3 | 10   | 35.1 |
| 9    | 26.1 | 32    | 31.3 | 11   | 34.2 |
| 10   | 25.5 | 33    | 31.7 | 12   | 34.9 |
| 11   | 24.5 | 34    | 33.1 | 13   | 33.8 |
| 12   | 24.4 | 35    | 32.9 | 14   | 34.9 |
| 13   | 24.3 | 36    | 32.0 | 昭和 1 | 34.8 |
| 14   | 25.6 | 37    | 30.6 | 2    | 33.6 |
| 15   | 24.9 | 38    | 30.5 | 3    | 34.4 |
| 16   | 26.8 | 39    | 28.9 | 4    | 33.0 |
| 17   | 25.8 | 40    | 33.1 | 5    | 32.4 |
| 18   | 26.9 | 41    | 33.7 | 6    | 32.2 |
| 19   | 27.3 | 42    | 33.9 | 7    | 32.9 |
| 20   | 27.1 | 43    | 33.9 | 8    | 31.6 |
| 21   | 29.6 | 44    | 34.0 | 9    | 30.0 |
| 22   | 30.2 | 大正 1  | 33.3 | 10   | 31.6 |
| 23   | 28.3 | 2     | 33.2 | 11   | 29.9 |
| 24   | 26.7 | 3     | 33.7 | 12   | 30.6 |
| 25   | 29.4 | 4     | 33.1 | 13   | 26.7 |
| 26   | 28.5 | 5     | 32.7 |      |      |
| 27   | 28.9 | 6     | 32.3 |      |      |

第49圖 出生率 (人口 1,000 = 付)

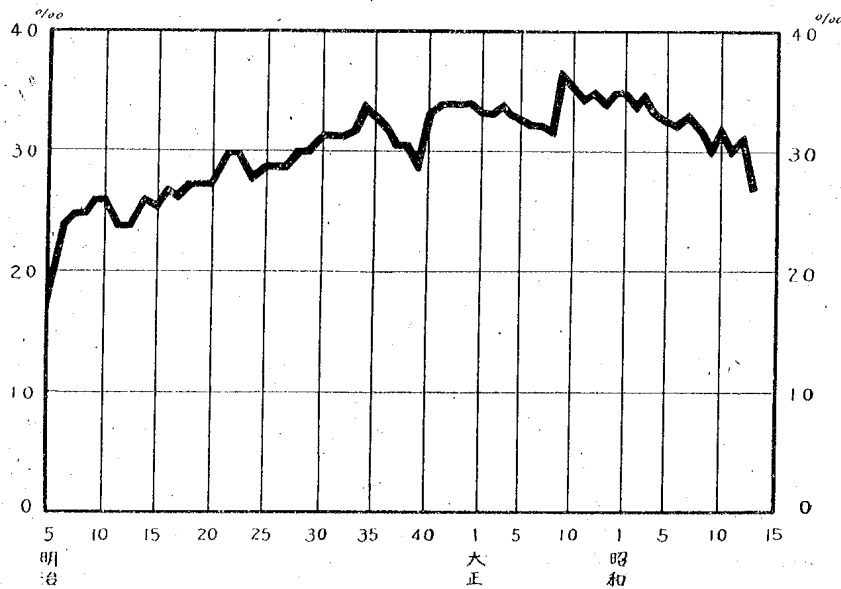

大正9年以降我が國內地の出生率の低下傾向は、第1次世界大戰前の英吉利の1876年以降又は獨逸の1896年以降の状態と頗る類似して居る。

第50圖 日・獨出生率低下傾向ノ比較  
(人口 1,000 = 付)

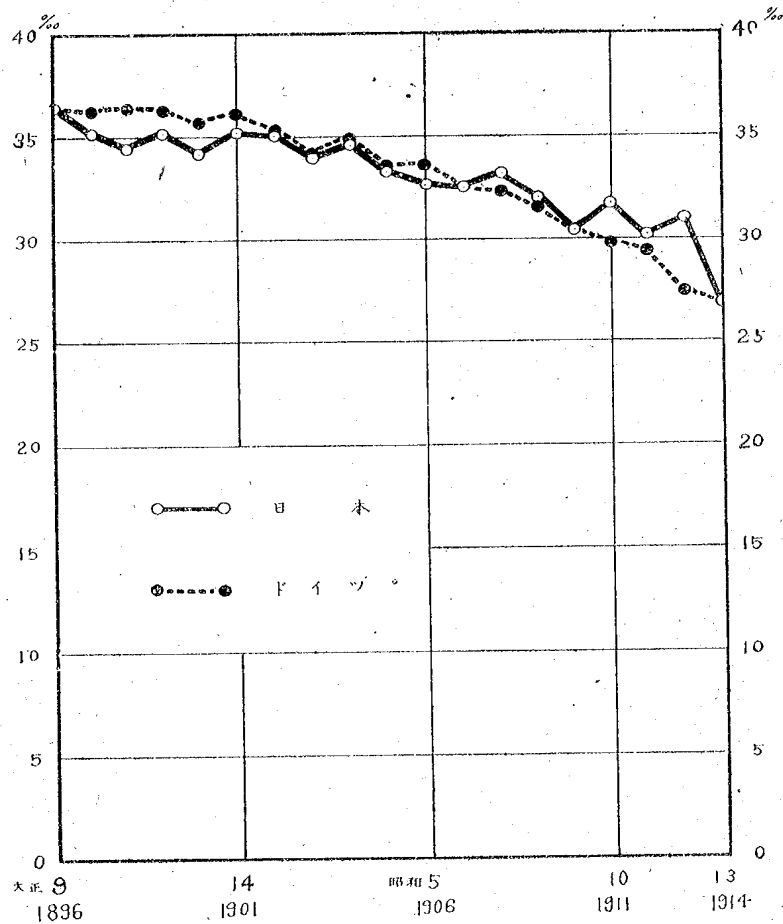

大正9年以降府縣別出生率の變遷を圖示すれば次の如くである。



第51圖 道府縣別出生率 (人口1,000=付)

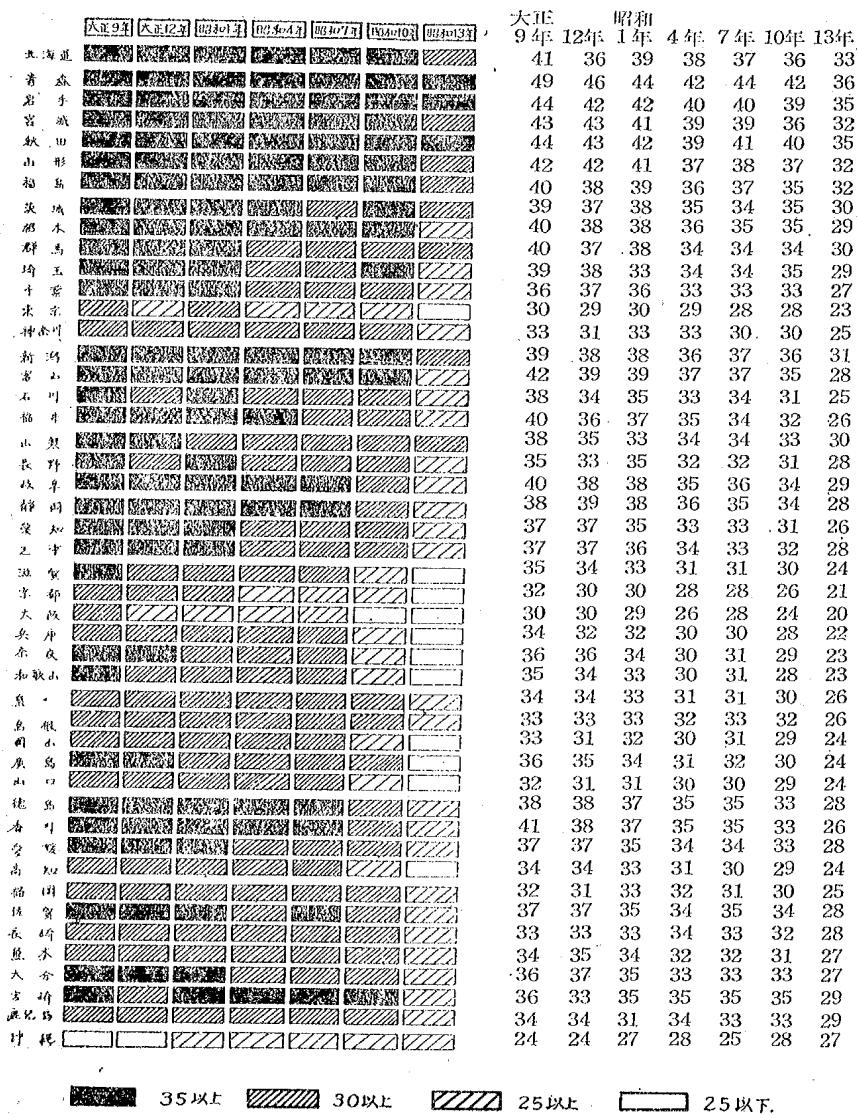

現在我が國の出生率が他の諸國即ち伊太利の23、獨逸の19、米國の17、英、佛の15に比べれば相當に高率であることは幸ひなことではあるが、之は決してこの出生率低下の傾向を樂觀すべき理由とはならない。出生率の低下傾向を自然のまゝに放任するに於ては、將來に於ける我が大和民族は衰退する危険がある。大東亞共榮圏内の諸民族の出生率は、世界人口の5分の1を占める支那民族に於ては少くとも40以上であると推定され、2億に垂んとする人口を擁するソ聯の出生率も40に近いと推測することが出来るのである。又3億5千萬の人口を包含する印度は35、フィリッピンは37、海峽植民地は38といづれも高率を示して居るに對し我が國出生率の現状を顧みれば、之が如何に重大問題であるかが痛感されるのである。

### 38. 女子の年齢別特殊出生率

大正14年及昭和12年の兩年に於ける15乃至49歳の女子の年齢別出生率を示せば次の如くである。

第64表 女子の年齢別特殊出生率 (各年齢人口1,000に付)

| 年 齡  | 昭和12年  | 大正14年  | 年 齡  | 昭和12年  | 大正14年  |
|------|--------|--------|------|--------|--------|
| 總 數  | 129.17 | 147.85 | 27 歳 | 246.95 | 261.49 |
| 15 歳 | 0.96   | 3.90   | 28 歳 | 235.64 | 256.58 |
| 16 歳 | 4.23   | 12.78  | 29 歳 | 237.15 | 253.74 |
| 17 歳 | 11.18  | 34.92  | 30 歳 | 218.57 | 244.38 |
| 18 歳 | 28.17  | 64.82  | 31 歳 | 220.36 | 235.03 |
| 19 歳 | 56.00  | 115.75 | 32 歳 | 204.55 | 233.15 |
| 20 歳 | 100.21 | 172.50 | 33 歳 | 201.15 | 213.10 |
| 21 歳 | 141.90 | 215.81 | 34 歳 | 189.41 | 215.43 |
| 22 歳 | 183.92 | 238.95 | 35 歳 | 177.33 | 205.82 |
| 23 歳 | 216.72 | 257.36 | 36 歳 | 163.43 | 187.04 |
| 24 歳 | 234.66 | 257.61 | 37 歳 | 150.86 | 172.39 |
| 25 歳 | 243.86 | 259.32 | 38 歳 | 141.60 | 159.64 |
| 26 歳 | 251.57 | 267.64 | 39 歳 | 118.58 | 141.92 |

| 年 齢  | 昭和12年  | 大正14年  | 年 齢  | 昭和12年 | 大正14年 |
|------|--------|--------|------|-------|-------|
| 40 歳 | 104.20 | 120.44 | 45 歳 | 16.36 | 20.59 |
| 41 歳 | 84.18  | 95.93  | 46 歳 | 9.40  | 12.13 |
| 42 歳 | 62.16  | 74.13  | 47 歳 | 5.57  | 7.60  |
| 43 歳 | 43.71  | 52.14  | 48 歳 | 3.97  | 5.51  |
| 44 歳 | 28.50  | 33.65  | 49 歳 | 3.15  | 3.57  |

### 39. 有配偶女子の年齢別特殊出生率

大正14年及昭和12年の兩年に於ける15乃至49歳の有配偶女子の年齢別出生率を示せば次の如くである。

第65表 有配偶女子の年齢別特殊出生率 (各年齢人口 1,000に付)

| 母の年齢 | 昭和12年  | 大正14年  | 母の年齢 | 昭和12年  | 大正14年  |
|------|--------|--------|------|--------|--------|
| 總 數  | 201.34 | 217.42 | 32 歳 | 226.40 | 257.00 |
| 15 歳 | 175.86 | 234.18 | 33 歳 | 222.64 | 235.77 |
| 16 歳 | 211.81 | 257.95 | 34 歳 | 209.74 | 239.25 |
| 17 歳 | 211.83 | 310.01 | 35 歳 | 196.96 | 229.14 |
| 18 歳 | 268.62 | 323.49 | 36 歳 | 181.95 | 208.98 |
| 19 歳 | 292.68 | 351.98 | 37 歳 | 169.16 | 193.49 |
| 20 歳 | 332.03 | 357.25 | 38 歳 | 159.80 | 180.51 |
| 21 歳 | 334.30 | 358.01 | 39 歳 | 134.48 | 162.17 |
| 22 歳 | 332.77 | 344.14 | 40 歳 | 119.26 | 138.64 |
| 23 歳 | 327.65 | 336.00 | 41 歳 | 100.66 | 111.56 |
| 24 歳 | 314.34 | 317.28 | 42 歳 | 72.56  | 87.05  |
| 25 歳 | 303.82 | 306.23 | 43 歳 | 51.69  | 62.10  |
| 26 歳 | 299.80 | 308.04 | 44 歳 | 34.19  | 40.70  |
| 27 歳 | 286.54 | 297.13 | 45 歳 | 19.91  | 25.27  |
| 28 歳 | 269.52 | 288.04 | 46 歳 | 11.59  | 15.09  |
| 29 歳 | 268.94 | 282.34 | 47 歳 | 6.98   | 9.61   |
| 30 歳 | 243.84 | 270.47 | 48 歳 | 5.07   | 7.09   |
| 31 歳 | 244.62 | 259.90 | 49 歳 | 4.13   | 4.69   |

第52圖 年齢別有配偶女子ノ出生率 (總數 1,000 = 付)

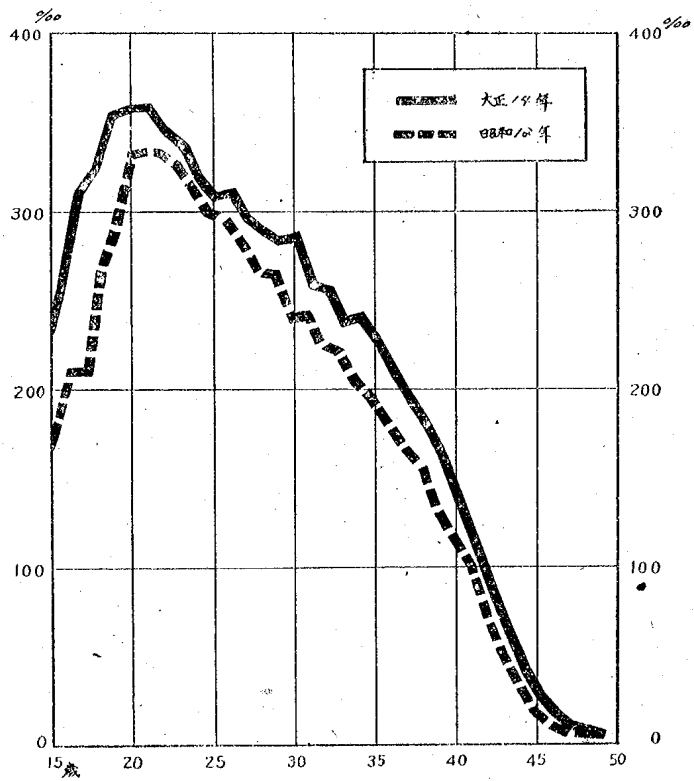

之に依れば、昭和12年の有配偶女子の年齢別出生率は何れの年齢に於ても例外なしに大正14年の出生率よりも低下して居る。

此の出生率の低下の状態を具体的に示さんが爲、昭和12年の出生率を大正14年の出生率に置換へ昭和12年の出生数を計算して見ると次に示す如きものとなり約19萬多く生れなければならなかつた勘定となるのである。

昭和12年實際の出生數……………2,180,734

大正14年の出生率を用ひた場合の昭和12年の推定出生數……………2,365,834

尙20歳以下の若い有配偶女子の出生率が比較的低いのは、之等に婚姻後間もない女子を多く含むことが與つて居ると認められるのである。

#### 40. 都鄙別出生率

我が國內地の出生率を都鄙に分つて觀察すれば、常に都市に於ける率低く、共に多少の高低はあるが最近明白な低下の傾向を示して居る。

明治40年以降我が國內地の都鄙別出生率を示せば次の如くである。

第66表 都鄙別出生率（内地）

| 年次    | 出生率(人口1,000に付) |       | 年次    | 出生率(人口1,000に付) |       |
|-------|----------------|-------|-------|----------------|-------|
|       | 市部             | 郡部    |       | 市部             | 郡部    |
| 明治 40 | 26.66          | 33.96 | 大正 12 | 26.81          | 37.07 |
| 41    | 26.85          | 34.91 | 13    | 27.04          | 35.54 |
| 42    | 26.55          | 35.27 | 14    | 29.27          | 36.52 |
| 43    | 26.96          | 35.19 | 昭和 1  | 28.26          | 36.61 |
| 44    | 27.32          | 35.15 | 2     | 27.28          | 35.47 |
| 大正 1  | 27.41          | 34.37 | 3     | 27.90          | 36.36 |
| 2     | 26.32          | 34.48 | 4     | 26.46          | 35.08 |
| 3     | 26.76          | 35.00 | 5     | 26.50          | 34.20 |
| 4     | 25.85          | 34.43 | 6     | 26.74          | 33.93 |
| 5     | 25.42          | 34.09 | 7     | 24.24          | 36.59 |
| 6     | 25.10          | 33.79 | 8     | 26.58          | 33.74 |
| 7     | 23.78          | 34.04 | 9     | 24.96          | 32.29 |
| 8     | 24.44          | 33.26 | 10    | 26.57          | 34.09 |
| 9     | 28.50          | 37.89 | 11    | 25.07          | 32.36 |
| 10    | 28.26          | 36.64 | 12    | 25.13          | 33.49 |
| 11    | 28.08          | 35.70 | 13    | 21.94          | 29.36 |

之に依れば、我が國內地の出生率が36.2といふ最高率を示した大正9年は、之を都鄙別に見た場合郡部は37.9市部は28.5で、市部は昭和13年の今事變の影響を受けて低下した郡部の29.4にも及ばない低率である。

第53圖 都鄙別出生率 (人口 1,000=付)

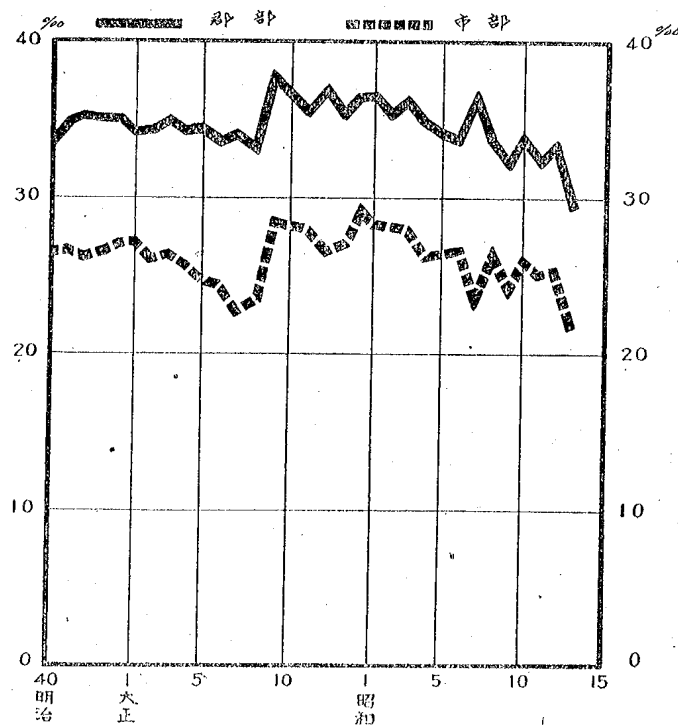

併し都鄙の出生率を比較するに當つて極めて重要な問題は、各々其の人口の體性及年齢構成状態を異にすることである。例へば農村に於ては青壯年人口の割合少く、都市に於ては反對に之が多い。この様な状態に於ては、都鄙間に出産力に相違がないとしても出生の割合は等しいものとはならないのである。そこで都鄙の眞の出生率を相互に比較する爲には先づ體性及年齢構成状態の差異を除去する必要がある。その方法の一つとして特定の正常なる體性及年齢構成状態を持つ人口、即ち標準人口を假定し、都鄙の出生が此の標準人口に就て發生したる場合を考察すれば、都鄙の持つ特殊の人口構成を除去した比較可能

な出生率を求めることが出来る。此の方法が所謂標準化の方法である。

この方法に依る我が国内地の都鄙別標準化出生率を示せば次の如くである。

第67表 都鄙別標準化出生率 (内地)

| 年次   | 市部    | 郡部    | 年次   | 市部    | 郡部    |
|------|-------|-------|------|-------|-------|
| 大正 9 | 27.00 | 38.05 | 昭和 5 | 25.67 | 36.05 |
| 14   | 27.39 | 37.16 | 10   | 26.36 | 40.03 |

#### 41. 出生の季節

我が國の1年間の出生数を季節的に見るに、1月、2月及3月に多く1月又は3月が最多の月となつて居り、4月は急減し、更に5月、6月と減少し6月が最少の月となつて居る。6月を過ぎれば逐次増加するが此の増加は11月に於て停止し、12月は少きを例とするのである。

3月と4月、12月と1月が共に大きい差を示すのは一方は學齡關係の爲4月生れが3月生れに繰上げられ、他方は年齢を1歳若くせんが爲12月生れを1月生れに繰延べて届出る爲であるといはれて居る。

第68表 月別出生 (内地)(昭和13年)

| 月次 | 出生数       | 1年平均1日出生<br>1,000に付<br>各月平均1日出生 | 月次  | 出生数     | 1年平均1日出生<br>1,000に付<br>各月平均1日出生 |
|----|-----------|---------------------------------|-----|---------|---------------------------------|
| 總數 | 1,928,321 | 1,000.0                         | 7月  | 132,427 | 808.6                           |
| 1月 | 267,970   | 1,636.2                         | 8月  | 139,849 | 853.9                           |
| 2月 | 201,904   | 1,364.9                         | 9月  | 139,865 | 882.5                           |
| 3月 | 215,162   | 1,313.8                         | 10月 | 144,890 | 884.7                           |
| 4月 | 156,958   | 990.3                           | 11月 | 151,548 | 956.2                           |
| 5月 | 134,631   | 822.0                           | 12月 | 126,492 | 772.4                           |
| 6月 | 116,625   | 735.8                           |     |         |                                 |

第54圖 出生ノ季節的變動

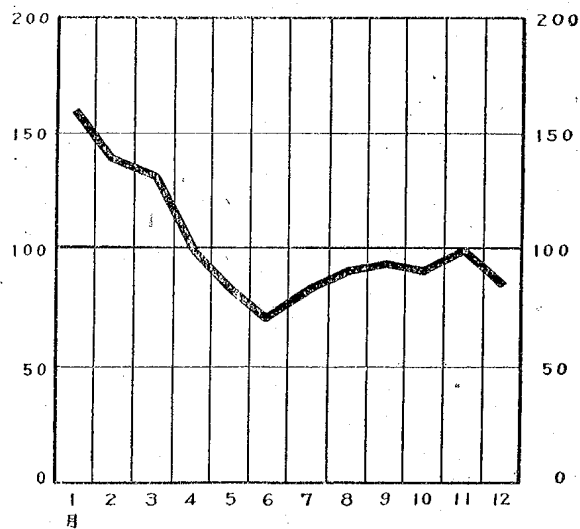

## 42. 出生兒の男女割合

世界中、洋の東西、國の如何を問はず、女兒が100人生れるとすれば、男兒は平均104人から106人位の割合で生れるのである。

我が國內地の明治32年以降の男女出生割合を、他の主要國と比較表章すれば次の如くである。

第69表 出生兒の男女比 (女100に付男)

| 年次    | 日本(内地) | 英吉利   | 佛蘭西   | 獨逸    |
|-------|--------|-------|-------|-------|
| 明治 32 | 105.9  | 103.9 | 104.1 | 105.3 |
| 33    | 105.1  | 103.3 | 104.2 | 105.5 |
| 34    | 105.1  | 104.0 | 103.9 | 105.5 |
| 35    | 104.8  | 103.9 | 104.1 | 105.2 |
| 36    | 105.2  | 103.5 | 103.9 | 105.2 |



| 年次    | 日本(内地) | 英吉利   | 佛蘭西   | 獨逸    |
|-------|--------|-------|-------|-------|
| 明治 37 | 105.1  | 103.7 | 103.8 | 105.5 |
| 38    | 102.7  | 103.6 | 104.2 | 105.6 |
| 39    | 108.7  | 104.1 | 104.0 | 105.4 |
| 40    | 102.7  | 103.9 | 104.6 | 105.7 |
| 41    | 104.6  | 103.6 | 104.8 | 105.4 |
| 42    | 104.1  | 104.1 | 104.4 | 105.3 |
| 43    | 103.9  | 104.0 | 104.5 | 105.3 |
| 44    | 104.0  | 103.9 | 104.1 | 105.5 |
| 大正 1  | 104.1  | 104.0 | 104.8 | 105.9 |
| 2     | 104.4  | 103.8 | 104.7 | 105.4 |
| 3     | 104.9  | 103.5 | 103.8 | 105.6 |
| 4     | 104.2  | 104.0 | 104.6 | 105.5 |
| 5     | 104.3  | 104.9 | 104.9 | 106.5 |
| 6     | 104.2  | 104.4 | 104.7 | 106.9 |
| 7     | 104.3  | 104.8 | 106.5 | 107.3 |
| 8     | 104.9  | 106.0 | 105.9 | 108.0 |
| 9     | 104.5  | 105.2 | 106.2 | 107.2 |
| 10    | 104.5  | 105.1 | 104.9 | 107.3 |
| 11    | 104.0  | 104.9 | 104.9 | 106.9 |
| 12    | 104.4  | 104.4 | 105.3 | 106.8 |
| 13    | 104.2  | 104.7 | 104.6 | 106.8 |
| 14    | 103.5  | 104.5 | 105.0 | 106.5 |
| 昭和 1  | 105.8  | 104.1 | 104.4 | 106.2 |
| 2     | 103.7  | 104.2 | 104.2 | 106.0 |
| 3     | 104.4  | 104.4 | 104.9 | 106.1 |
| 4     | 104.0  | 104.3 | 104.5 | 106.2 |
| 5     | 105.3  | 104.4 | 103.9 | 106.1 |
| 6     | 104.3  | 104.9 | 104.3 | 106.2 |
| 7     | 105.0  | 105.0 | 104.4 | 106.3 |
| 8     | 105.2  | 104.6 | 103.9 | 106.5 |
| 9     | 104.2  | 105.5 | 104.1 | 106.9 |
| 10    | 105.2  | 105.6 | 103.9 | 106.7 |
| 11    | 104.9  | 105.4 | 103.5 | 106.4 |
| 12    | 104.8  | 105.6 |       |       |
| 13    | 105.7  | 105.1 |       |       |

之に依つて見れば、戦争中又は戦後に於て男児の生れる割合が目立つて高くなつて居る。その理由は種々挙げられては居るが、今日の處未だ完全に説明さ

第55圖 出生兒ノ男子割合 (女 100=付)

1. 日 本

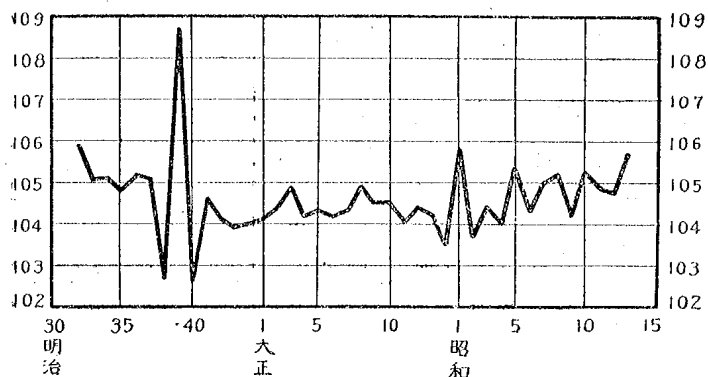

2. 獨 逸

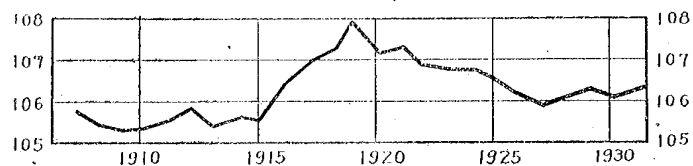

3. 佛 蘭 西

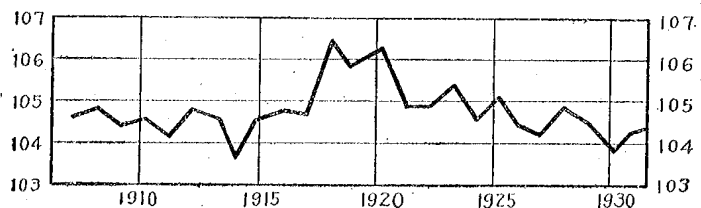

4. 英 吉 利

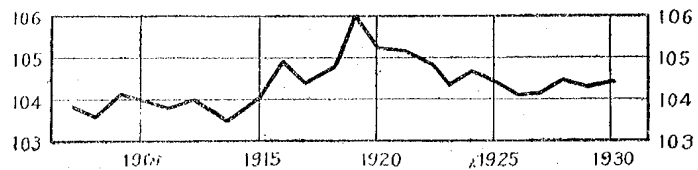

れる迄には至つて居ない。但し我が國が明治39年に著しい男兒超過を示して居るのは同年が丙午に當つた關係から同年生れの女兒を前年生れに繰上げたり、翌年生れに繰延べて届出た爲であると云はれて居る。

### 43. 出生兒の身分

出生には正式な婚姻關係により生れる嫡出子と其他の關係により生れる私生子と私生子中父に認知され父の戶籍に入つた庶子の三種類がある。昭和13年中の出生兒を身分別に示せば次の如くである。

第70表 出生兒の身分別 (内地)(昭和13年)

| 身 分 別 | 出 生 數     | 總數 100に對する割合 |
|-------|-----------|--------------|
| 總 數   | 1,928,321 | 100.0        |
| 嫡 出 子 | 1,833,851 | 95.1         |
| 私 生 子 | 33,217    | 1.7          |
| 庶 子   | 61,253    | 3.2          |

第56圖 出生身分別 (昭和13年)

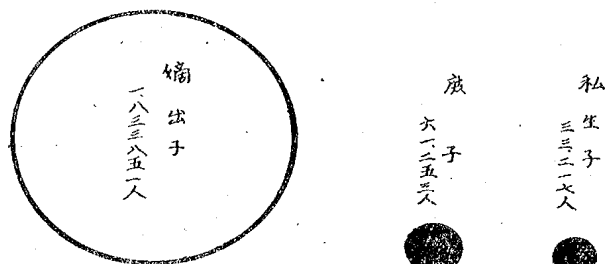

### 44. 一夫婦當り出生兒數

人口問題研究所の昭和15年1月20日現在で實施された出産力調査の結果に依れば、妊孕期間經過、即ち子供を生み上げた18,320組の夫婦の出生兒數別夫婦の生産度數分布は次の如くである。

第71表 出生児数別夫婦の度数分布

| 出生児数 | 夫婦の数  | 百分比   | 累加率   | 出生児数 | 夫婦の数   | 百分比    | 累加率    |
|------|-------|-------|-------|------|--------|--------|--------|
| 0    | 2,665 | 14.55 | 14.55 | 10   | 684    | 3.73   | 97.96  |
| 1    | 1,238 | 6.76  | 21.31 | 11   | 239    | 1.30   | 99.26  |
| 2    | 1,292 | 7.05  | 28.36 | 12   | 98     | 0.53   | 99.79  |
| 3    | 1,567 | 8.55  | 36.91 | 13   | 25     | 0.14   | 99.93  |
| 4    | 1,854 | 10.12 | 47.03 | 14   | 10     | 0.05   | 99.98  |
| 5    | 2,035 | 11.11 | 58.14 | 15   | 1      | 0.01   | 99.99  |
| 6    | 2,127 | 11.61 | 69.75 | 16   | —      | —      | 99.99  |
| 7    | 1,883 | 10.28 | 80.03 | 17   | 1      | 0.01   | 100.00 |
| 8    | 1,529 | 8.35  | 88.38 | 合計   | 18,320 | 100.00 |        |
| 9    | 1,072 | 5.85  | 94.23 |      |        |        |        |

第57圖 出生児数別夫婦ノ度数分布 (夫妻總數 100 = 付)

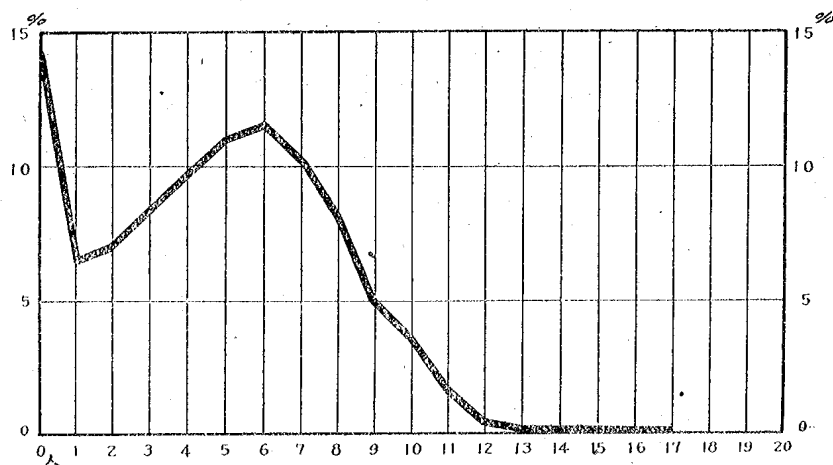

夫婦總數 18,320 組中 2,665 組 (1割 5分) は 1 兒もなく、1 兒だけを持つ夫婦は 1,238 組 (7分) であり、10 兒以上を持つ夫婦は 1,058 組 (6分) である。

之に依つて、1 夫婦當り平均出生児数を計算すれば 4.64 人である。之を更に夫の職業別に見れば次の如くである。

第72表 職業別妊孕期間經過後の1夫婦當り平均出生兒數

| 職業別      | 出生兒數 | 職業別      | 出生兒數 |
|----------|------|----------|------|
| 平均       | 4.64 | 一般賃銀勞働者  | 4.10 |
| 力農階級者    | 5.18 | 農村在住生活者  | 4.06 |
| 下業階級者    | 4.98 | 漁業者      | 4.04 |
| 富有階級者    | 4.53 | 銀行會社員    | 4.03 |
| 小學校教員    | 4.50 | 農村在住工商業主 | 4.00 |
| 一般中小商工業主 | 4.17 | 農官       | 3.67 |

第58圖 妊孕期間經過後ノ1夫婦當り平均出生兒數

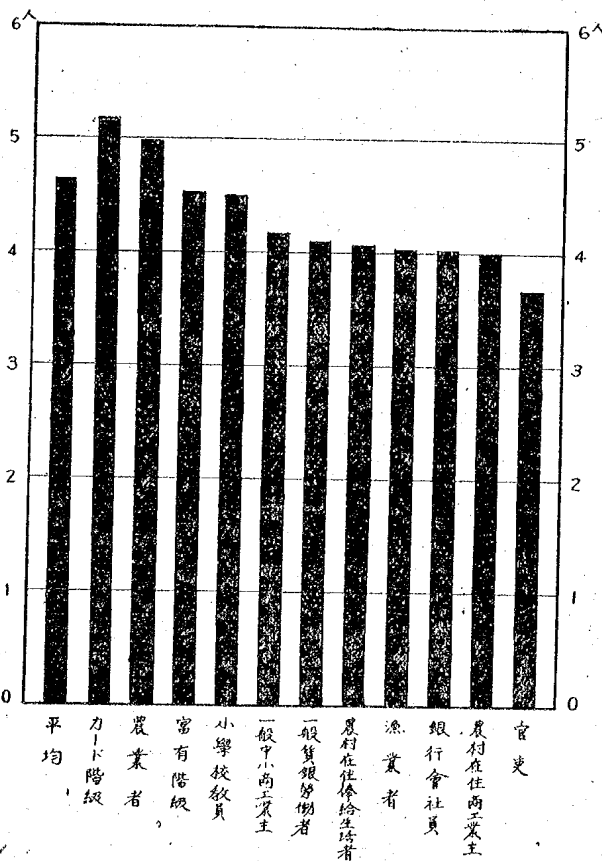

尙是等の夫婦について、経済的地位別に一夫婦當り平均出生兒數を示せば次の如くである。

第73表 妊孕期間經過後の夫婦の夫の収入階級別1夫婦當り平均出生兒數

| 収入階級         | 一般俸給生活者 | 農村在住俸給生活者 | 一般賃銀労働者 | 農村在住賃銀労働者 | 合計   |
|--------------|---------|-----------|---------|-----------|------|
| 50圓未満        | 4.50    | 4.01      | 4.04    | 4.36      | 4.28 |
| 50圓以上100圓未満  | 4.20    | 4.13      | 3.95    | 4.28      | 4.04 |
| 100圓以上150圓未満 | 3.92    | 3.90      | 4.40    | 6.33      | 4.26 |
| 150圓以上200圓未満 | 3.92    | 4.43      | 4.21    | 8.00      | 4.06 |
| 200圓以上300圓未満 | 3.98    | 4.24      | 5.33    | 8.00      | 4.06 |
| 300圓以上       | 4.26    | 3.90      | —       | —         | 4.19 |

第74表 農業者に於ける耕作段別妊孕期間經過後の夫婦の1夫婦當り平均出生兒數

| 耕作段別     | 出生兒數 | 耕作段別     | 出生兒數 |
|----------|------|----------|------|
| 5段未満     | 4.32 | 2町以上3町未満 | 5.96 |
| 5段以上1町未満 | 4.92 | 3町以上     | 6.18 |
| 1町以上2町未満 | 5.47 |          |      |

第75表 國稅營業收益稅納稅額別妊孕期間經過後の夫婦の1夫婦當り平均出生兒數

| 納稅額別       | 一般中小工業者 | 農村在住農工商業主 | 合計   |
|------------|---------|-----------|------|
| 免稅者        | 4.02    | 3.85      | 3.88 |
| 25圓未満      | 3.88    | 4.09      | 3.99 |
| 25圓以上50圓未満 | 4.38    | 3.90      | 4.23 |
| 50圓以上      | 4.19    | 4.67      | 4.24 |

以上に依れば、俸給生活者にあつては、中間の収入階級に於て出産力が低く、賃銀労働者及農業者にあつては収入又は耕作段別の増加に伴つて出産力も高く、中小工業者にあつては経済的地位の區分を國稅營業收益稅に見た場合には、出産力は納稅額と密接なる關係を持たず、又地域的にも一定した關係なき

ものと認められる。

更に農業者のみに就て、地域別に一夫婦當り平均出生兒數を見れば次の如くであつて、一般出生率が高い東北地方が多く、出生率の低い中國、四國等に少いといふ當然の結果を示して居るのである。

第76表 農業者の地域別妊孕期間經過  
後の一夫婦當り平均出生兒數

| 地 方       | 出 生 兒 數 | 地 方 | 出 生 兒 數 |
|-----------|---------|-----|---------|
| 平 均       | 4.98    | 九 州 | 4.52    |
| 北 海 道、東 北 | 5.78    | 近 畿 | 4.41    |
| 中 部       | 5.38    | 中 國 | 4.32    |
| 關 東       | 5.35    | 四 國 | 4.03    |

## 45. 婚 姻 と 出 生

1 婚姻から平均何人の出生があるかといふことは、婚姻及び出生に關して1 定の狀況が前提されるならば、之を豫め計算することが出来る。此の婚姻及び出生に關する一定の狀況といふのは、各年齢の女子が如何なる割合で結婚し、其の後如何なる割合で夫と共に生存且つ婚姻を持続するか、の狀況及び此の夫と共に生存且つ婚姻を持続する期間内の各年齢に於ける女子の出生狀況である。

此の狀況を大體昭和10年頃の我が國に於ける人口動態統計に現はれたる所にとり、此の如き狀況の繼續下に於て期待せらるる1 婚姻當りの出生兒數を計算すれば次の如き値を得る。

- (1) 昭和10年頃の人口動態の狀況下に於ては、1 婚姻當り出生兒數は3.55で、其の平均婚姻繼續年數は19.35年である。
- (2) (1)の場合妻が49歳迄殘存せる婚姻に付て、其の1 婚姻當り出生兒數を求むれば、4.15となる。
- (3) (1)に於ける女子婚姻者の婚姻年齢分布を大正9年當時のものに置換へ、他は同様とする場合に於ける1 婚姻當り出生兒數は3.66、此の場合に於て

其の妻が49歳迄残存する婚姻の1婚姻當り出生兒數は4.28である。

(4) (1)に於ける女子年齢別出生率を大正14年當時のものに置換へ、他は同様とする場合に於ける妻が49歳迄残存する婚姻の1婚姻當り出生兒數は4.53である。

(5) (1)に於ける女子婚姻者の婚姻年齢分布を大正9年當時のものに置換へ、更に其の女子年齢別出生率を大正14年當時のものに置換へ、其の他は同様とする場合に於ける妻が49歳迄残存する婚姻の1婚姻當り出生兒數は4.68である。

(6) 女子初婚姻者の最高婚姻年齢は25歳、女子再婚者の婚姻年齢は之に應じて低下するも、他の事情は(1)の場合と同様とする場合に期待せらるべき1婚姻當り出生兒數は3.91、妻が49歳迄残存する婚姻の1婚姻當り出生兒數は4.67である。

## 46. 複 産

大正12年—昭和13年の16年間に於ける平均に依れば、出産10萬回中、双兒は344回、三ツ兒は2.5回生れる勘定になる。

複産は外國には非常に多く、出産10萬回中の複産割合は次の如くである。

第77表 複 産 (出産10萬中)

| 國 名   | 双 兒   | 3 ツ 兒 | 國 名 | 双 兒   | 3 ツ 兒 |
|-------|-------|-------|-----|-------|-------|
| 日 本   | 344   | 2.49  | 獨 逸 | 1,206 | 12.39 |
| 伊 太 利 | 1,345 | 15.70 | 米 國 | 1,173 | 12.02 |

此の如く複産は外國に特に多く我が國には少ないといふことは真相ではなく、我が國に於ては昔から複産は畜生孕み又は狗兒とも呼ばれ一般に忌み嫌はれて居る結果複産があつても、別々に出生したことにすることがあつたりする爲、外國に比して少いのではないかと想像されるのである。尤も我が國複産の男女組合せ中異性同志の複産割合が外國に比して少ないのは、特に注目に價す



る。主要國の複産の男女組合せ割合を示せば次の如くである。

第78表 複産の男女組合せ (總數 100に付)

| 國 別   | 双 兒  |      |      | 3 つ 兒 |      |      |      |
|-------|------|------|------|-------|------|------|------|
|       | 2人共男 | 2人共女 | 1男1女 | 3人共男  | 3人共女 | 2男1女 | 1男2女 |
| 日 本   | 41.6 | 39.2 | 19.2 | 36.0  | 39.2 | 12.6 | 12.2 |
| 米 國   | 34.1 | 32.5 | 33.3 | 26.6  | 25.8 | 23.3 | 24.4 |
| 獨 逸   | 33.4 | 31.0 | 35.6 | 22.5  | 28.4 | 24.3 | 24.9 |
| 伊 太 利 | 33.1 | 31.5 | 35.5 | 24.9  | 23.4 | 25.6 | 26.1 |

第59圖 双兒ノ男女組合セ割合

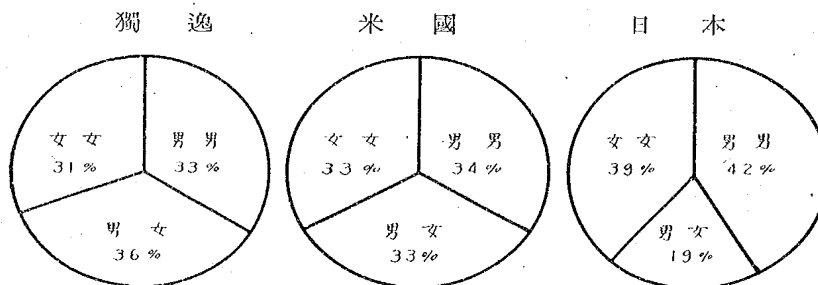

第60圖 3ツ兒ノ男女組合セ割合

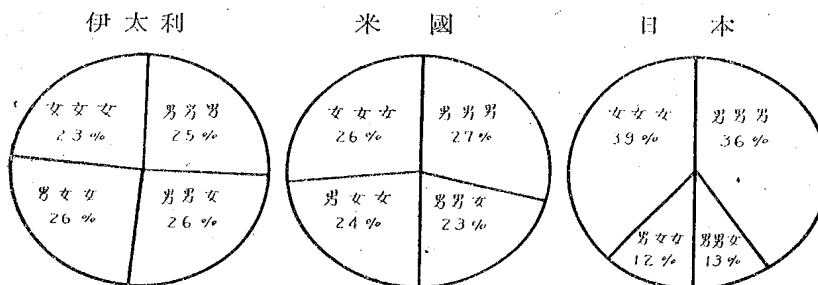

尙我が國內地の4つ兒の出産件数は、大正12年—昭和13年の16年間に於ける人口動態統計に現はれたるところに依れば僅かに7件で、出産500萬回中1回生れる勘定になるが7件とも總て死産兒のみであつた。

#### 47. 死産件數及死産率

我が國內地に於ける1年間の死産件數は明治32年の13萬件餘から明治41年の16萬件餘に増加したのを頂上として以降減少の傾向を示し昭和12年には11萬件餘に同13年には10萬件を割る減少を示して居る。之を死産率即ち出産100に對する割合で見ると、9から5に低下したのである。

第79表 死産件數（内地）

| 年次    | 死産數     | 年次   | 死産數     | 年次   | 死産數     |
|-------|---------|------|---------|------|---------|
| 明治 32 | 135,727 | 大正 2 | 147,769 | 昭和 2 | 116,922 |
| 33    | 137,987 | 3    | 145,692 | 3    | 120,191 |
| 34    | 155,489 | 4    | 141,301 | 4    | 116,971 |
| 35    | 157,708 | 5    | 139,998 | 5    | 117,730 |
| 36    | 153,920 | 6    | 140,328 | 6    | 116,509 |
| 37    | 147,058 | 7    | 142,507 | 7    | 119,579 |
| 38    | 142,092 | 8    | 132,939 | 8    | 114,138 |
| 39    | 149,731 | 9    | 144,038 | 9    | 113,043 |
| 40    | 158,814 | 10   | 138,301 | 10   | 115,593 |
| 41    | 162,676 | 11   | 132,244 | 11   | 111,056 |
| 42    | 161,576 | 12   | 133,863 | 12   | 111,485 |
| 43    | 157,392 | 13   | 125,839 | 13   | 99,528  |
| 44    | 155,319 | 14   | 124,403 |      |         |
| 大正 1  | 147,545 | 昭和 1 | 124,038 |      |         |

第80表 死 産 率 (出産 100に付)(内地)

| 年 次   | 死 産 率 | 年 次  | 死 産 率 | 年 次  | 死 産 率 |
|-------|-------|------|-------|------|-------|
| 明治 32 | 8.9   | 大正 2 | 7.8   | 昭和 2 | 5.4   |
| 33    | 8.9   | 3    | 7.5   | 3    | 5.3   |
| 34    | 9.4   | 4    | 7.3   | 4    | 5.3   |
| 35    | 9.5   | 5    | 7.2   | 5    | 5.3   |
| 36    | 9.4   | 6    | 7.2   | 6    | 5.2   |
| 37    | 9.3   | 7    | 7.4   | 7    | 5.2   |
| 38    | 8.9   | 8    | 7.0   | 8    | 5.1   |
| 39    | 9.7   | 9    | 6.6   | 9    | 5.2   |
| 40    | 9.0   | 10   | 6.5   | 10   | 5.0   |
| 41    | 8.9   | 11   | 6.3   | 11   | 5.0   |
| 42    | 8.7   | 12   | 6.1   | 12   | 4.9   |
| 43    | 8.4   | 13   | 5.9   | 13   | 4.9   |
| 44    | 8.2   | 14   | 5.6   | 14   | 4.8   |
| 大正 1  | 7.8   | 昭和 1 | 5.6   | 15   | 4.7   |
|       |       |      |       | 16   | 4.6   |
|       |       |      |       | 17   | 4.5   |
|       |       |      |       | 18   | 4.4   |
|       |       |      |       | 19   | 4.3   |
|       |       |      |       | 20   | 4.2   |
|       |       |      |       | 21   | 4.1   |
|       |       |      |       | 22   | 4.0   |
|       |       |      |       | 23   | 3.9   |
|       |       |      |       | 24   | 3.8   |
|       |       |      |       | 25   | 3.7   |
|       |       |      |       | 26   | 3.6   |
|       |       |      |       | 27   | 3.5   |
|       |       |      |       | 28   | 3.4   |
|       |       |      |       | 29   | 3.3   |
|       |       |      |       | 30   | 3.2   |
|       |       |      |       | 31   | 3.1   |
|       |       |      |       | 32   | 3.0   |
|       |       |      |       | 33   | 2.9   |
|       |       |      |       | 34   | 2.8   |
|       |       |      |       | 35   | 2.7   |
|       |       |      |       | 36   | 2.6   |
|       |       |      |       | 37   | 2.5   |
|       |       |      |       | 38   | 2.4   |
|       |       |      |       | 39   | 2.3   |
|       |       |      |       | 40   | 2.2   |
|       |       |      |       | 41   | 2.1   |
|       |       |      |       | 42   | 2.0   |
|       |       |      |       | 43   | 1.9   |
|       |       |      |       | 44   | 1.8   |
|       |       |      |       | 45   | 1.7   |
|       |       |      |       | 46   | 1.6   |
|       |       |      |       | 47   | 1.5   |
|       |       |      |       | 48   | 1.4   |
|       |       |      |       | 49   | 1.3   |
|       |       |      |       | 50   | 1.2   |
|       |       |      |       | 51   | 1.1   |
|       |       |      |       | 52   | 1.0   |
|       |       |      |       | 53   | 0.9   |
|       |       |      |       | 54   | 0.8   |
|       |       |      |       | 55   | 0.7   |
|       |       |      |       | 56   | 0.6   |
|       |       |      |       | 57   | 0.5   |
|       |       |      |       | 58   | 0.4   |
|       |       |      |       | 59   | 0.3   |
|       |       |      |       | 60   | 0.2   |
|       |       |      |       | 61   | 0.1   |
|       |       |      |       | 62   | 0.0   |
|       |       |      |       | 63   | 0.0   |
|       |       |      |       | 64   | 0.0   |
|       |       |      |       | 65   | 0.0   |
|       |       |      |       | 66   | 0.0   |
|       |       |      |       | 67   | 0.0   |
|       |       |      |       | 68   | 0.0   |
|       |       |      |       | 69   | 0.0   |
|       |       |      |       | 70   | 0.0   |
|       |       |      |       | 71   | 0.0   |
|       |       |      |       | 72   | 0.0   |
|       |       |      |       | 73   | 0.0   |
|       |       |      |       | 74   | 0.0   |
|       |       |      |       | 75   | 0.0   |
|       |       |      |       | 76   | 0.0   |
|       |       |      |       | 77   | 0.0   |
|       |       |      |       | 78   | 0.0   |
|       |       |      |       | 79   | 0.0   |
|       |       |      |       | 80   | 0.0   |
|       |       |      |       | 81   | 0.0   |
|       |       |      |       | 82   | 0.0   |
|       |       |      |       | 83   | 0.0   |
|       |       |      |       | 84   | 0.0   |
|       |       |      |       | 85   | 0.0   |
|       |       |      |       | 86   | 0.0   |
|       |       |      |       | 87   | 0.0   |
|       |       |      |       | 88   | 0.0   |
|       |       |      |       | 89   | 0.0   |
|       |       |      |       | 90   | 0.0   |
|       |       |      |       | 91   | 0.0   |
|       |       |      |       | 92   | 0.0   |
|       |       |      |       | 93   | 0.0   |
|       |       |      |       | 94   | 0.0   |
|       |       |      |       | 95   | 0.0   |
|       |       |      |       | 96   | 0.0   |
|       |       |      |       | 97   | 0.0   |
|       |       |      |       | 98   | 0.0   |
|       |       |      |       | 99   | 0.0   |
|       |       |      |       | 100  | 0.0   |

第61圖 死 産 率 (出産 100=付)

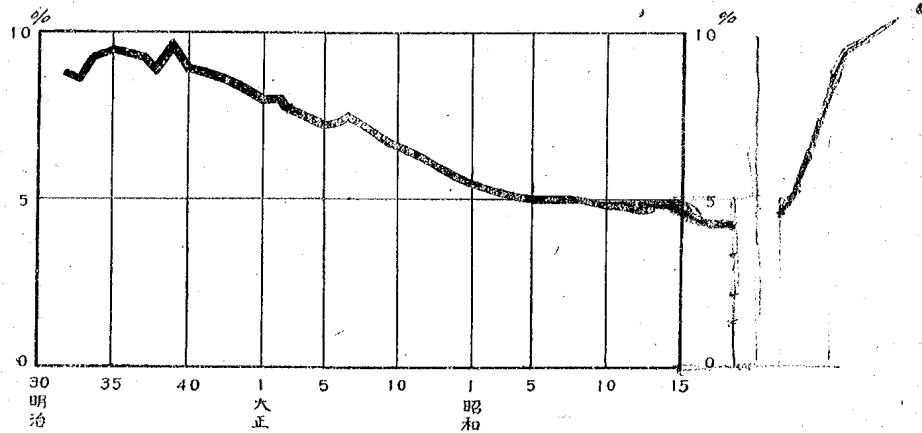

## 48. 母の年齢別特殊死産率

昭和13年中の死産に就て、母の年齢別に出生 100 に対する死産の割合を見れば次の如くである。之に依れば、20乃至35歳の若い年齢の母に死産率が低いことが明らかに現はれて居る。

第81表 母の年齢別特殊死産率 (出生 100 に付) (内地) (昭和13年)

| 母の年齢 | 死産率  | 母の年齢 | 死産率 | 母の年齢 | 死産率 | 母の年齢 | 死産率 |
|------|------|------|-----|------|-----|------|-----|
| 15未満 | 27.3 | 23 歳 | 4.3 | 32 歳 | 4.7 | 41 歳 | 7.5 |
| 15 歳 | 18.6 | 24 歳 | 4.2 | 33 歳 | 5.1 | 42 歳 | 8.0 |
| 16 歳 | 11.7 | 25 歳 | 4.0 | 34 歳 | 5.0 | 43 歳 | 8.5 |
| 17 歳 | 8.6  | 26 歳 | 3.9 | 35 歳 | 5.5 | 44 歳 | 9.1 |
| 18 歳 | 7.0  | 27 歳 | 4.0 | 36 歳 | 5.8 | 45 歳 | 9.4 |
| 19 歳 | 6.0  | 28 歳 | 4.0 | 37 歳 | 6.1 | 46 歳 | 9.1 |
| 20 歳 | 5.2  | 29 歳 | 4.1 | 38 歳 | 6.4 | 47 歳 | 7.6 |
| 21 歳 | 4.8  | 30 歳 | 4.3 | 39 歳 | 6.9 | 48 歳 | 6.0 |
| 22 歳 | 4.4  | 31 歳 | 4.4 | 40 歳 | 7.3 | 49 歳 | 6.0 |

第62圖 母ノ年齢別死産率 (出生 100 = 付) (昭和13年)

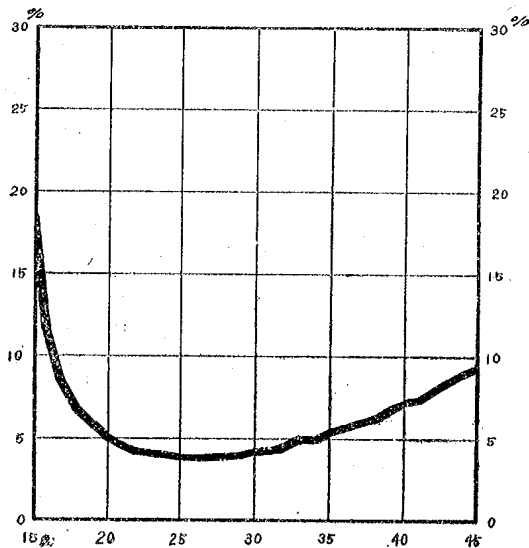

## 49. 胎児の月數に依り分ちたる死産

昭和13年中の我が國內地の死産に就て、産兒の身分別に胎児の月數を見れば次の如くである。(身分及月數不詳は總數にのみ含む)

第82表 胎児の月數別死産數 (内地)(昭和13年)

| 胎児の月數 |        | 總 數    | 嫡 出 子  | 庶 子   | 私 生 子  |
|-------|--------|--------|--------|-------|--------|
|       |        | 實 數    |        |       |        |
| 總 數   |        | 99,528 | 82,799 | 3,053 | 13,651 |
| 7箇月未満 | 總 數    | 33,434 | 26,984 | 1,033 | 5,402  |
|       | 3 箇 月  | 2,409  | 1,949  | 57    | 398    |
|       | 4 箇 月  | 7,120  | 5,691  | 180   | 1,244  |
|       | 5 箇 月  | 9,805  | 7,844  | 296   | 1,662  |
| 7箇月以上 | 6 箇 月  | 14,100 | 11,500 | 500   | 2,098  |
|       | 總 數    | 66,086 | 55,810 | 2,020 | 8,247  |
|       | 7 箇 月  | 15,002 | 12,274 | 518   | 2,208  |
|       | 8 箇 月  | 15,842 | 13,324 | 491   | 2,026  |
| 7箇月以上 | 9 箇 月  | 35,077 | 30,074 | 1,001 | 3,996  |
|       | 10箇月以上 | 165    | 138    | 10    | 17     |
|       |        | 比 例    |        |       |        |
| 總 數   |        | 1,000  | 1,000  | 1,000 | 1,000  |
| 7箇月未満 | 總 數    | 336    | 326    | 338   | 396    |
|       | 3 箇 月  | 24     | 24     | 19    | 29     |
|       | 4 箇 月  | 72     | 69     | 59    | 91     |
|       | 5 箇 月  | 99     | 95     | 97    | 122    |
| 7箇月以上 | 6 箇 月  | 142    | 139    | 164   | 154    |
|       | 總 數    | 664    | 674    | 662   | 604    |
|       | 7 箇 月  | 151    | 148    | 170   | 162    |
|       | 8 箇 月  | 159    | 161    | 161   | 148    |
| 7箇月以上 | 9 箇 月  | 352    | 363    | 328   | 293    |
|       | 10箇月以上 | 2      | 2      | 3     | 1      |

## 50. 死 亡 數

我が國內地の1年間の死亡數は婚姻數及出生數の場合と同じく年によつて多少の高低はあるが、人口増加と共に逐年増加し、明治の初期60萬餘の死亡が漸次増加し、明治38年には100萬を突破最近は120萬臺である。過去に於て最も死亡の多かつたのは大正7年の149萬餘で之に並ぐのは大正9年の142萬餘であり共に世界的な流行性感冒に原因して居る。明治18及19年の死亡が同時代のものに比し特に目立つて多いのは同年にコレラによる死亡が多かつたが爲である。

第83表 死 亡 數 (内地)

| 年 次  | 死 亡 數   | 年 次   | 死 亡 數     | 年 次  | 死 亡 數     |
|------|---------|-------|-----------|------|-----------|
| 明治 5 | 405,404 | 明治 28 | 852,422   | 大正 7 | 1,493,162 |
| 6    | 660,694 | 29    | 912,822   | 8    | 1,281,965 |
| 7    | 696,653 | 30    | 876,837   | 9    | 1,422,096 |
| 8    | 654,562 | 31    | 894,524   | 10   | 1,288,570 |
| 9    | 613,022 | 32    | 932,087   | 11   | 1,286,941 |
| 10   | 620,306 | 33    | 910,744   | 12   | 1,332,485 |
| 11   | 603,277 | 34    | 925,810   | 13   | 1,254,946 |
| 12   | 721,147 | 35    | 959,126   | 14   | 1,210,706 |
| 13   | 603,055 | 36    | 931,008   | 昭和 1 | 1,160,734 |
| 14   | 686,064 | 37    | 955,400   | 2    | 1,214,323 |
| 15   | 668,342 | 38    | 1,004,661 | 3    | 1,236,711 |
| 16   | 676,369 | 39    | 955,256   | 4    | 1,261,228 |
| 17   | 705,126 | 40    | 1,016,798 | 5    | 1,170,867 |
| 18   | 886,824 | 41    | 1,029,447 | 6    | 1,240,891 |
| 19   | 938,343 | 42    | 1,091,264 | 7    | 1,175,344 |
| 20   | 753,456 | 43    | 1,064,234 | 8    | 1,193,987 |
| 21   | 752,834 | 44    | 1,043,906 | 9    | 1,234,684 |
| 22   | 808,680 | 大正 1  | 1,037,016 | 10   | 1,161,936 |
| 23   | 823,718 | 2     | 1,027,257 | 11   | 1,230,278 |
| 24   | 853,139 | 3     | 1,101,815 | 12   | 1,207,899 |
| 25   | 886,988 | 4     | 1,093,793 | 13   | 1,259,805 |
| 26   | 937,644 | 5     | 1,187,832 |      |           |
| 27   | 840,768 | 6     | 1,199,669 |      |           |

備考 明治5年は正月29日乃至12月末日の死亡數

第63圖 死 亡 數

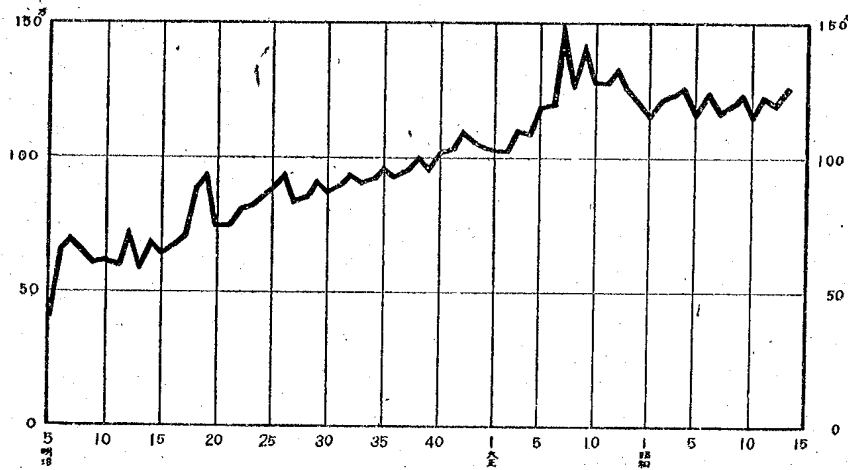

51. 死 亡 率

明治5年以降我が國內地の死亡率即ち人口1,000に對する死亡の割合を示せば次の如くである。

第84表 死 亡 率 (人口 1,000に付)(内地)

| 年 次  | 死 亡 率 | 年 次   | 死 亡 率 | 年 次   | 死 亡 率 |
|------|-------|-------|-------|-------|-------|
| 明治 5 | 12.2  | 明治 14 | 18.7  | 明治 23 | 20.4  |
| 6    | 19.6  | 15    | 18.1  | 24    | 21.0  |
| 7    | 20.5  | 16    | 18.1  | 25    | 21.6  |
| 8    | 19.1  | 17    | 18.6  | 26    | 22.7  |
| 9    | 17.7  | 18    | 23.2  | 27    | 20.1  |
| 10   | 17.8  | 19    | 24.4  | 28    | 20.2  |
| 11   | 16.9  | 20    | 19.3  | 29    | 21.4  |
| 12   | 20.1  | 21    | 19.0  | 30    | 20.3  |
| 13   | 16.6  | 22    | 20.2  | 31    | 20.4  |

| 年次    | 死亡率  | 年次   | 死亡率  | 年次   | 死亡率  |
|-------|------|------|------|------|------|
| 明治 32 | 21.1 | 大正 2 | 19.4 | 昭和 2 | 19.8 |
| 33    | 20.3 | 3    | 20.5 | 3    | 19.9 |
| 34    | 20.4 | 4    | 20.1 | 4    | 20.0 |
| 35    | 20.9 | 5    | 21.5 | 5    | 18.2 |
| 36    | 20.0 | 6    | 21.4 | 6    | 19.0 |
| 37    | 20.3 | 7    | 26.8 | 7    | 17.7 |
| 38    | 21.1 | 8    | 22.8 | 8    | 17.8 |
| 39    | 19.8 | 9    | 25.4 | 9    | 18.1 |
| 40    | 20.9 | 10   | 22.7 | 10   | 16.8 |
| 41    | 20.9 | 11   | 22.3 | 11   | 17.5 |
| 42    | 21.9 | 12   | 22.8 | 12   | 17.0 |
| 43    | 21.1 | 13   | 21.2 | 13   | 17.4 |
| 44    | 20.3 | 14   | 20.3 |      |      |
| 大正 1  | 19.9 | 昭和 1 | 19.2 |      |      |

第64圖 死 亡 率 (人口 1,000 = 付)

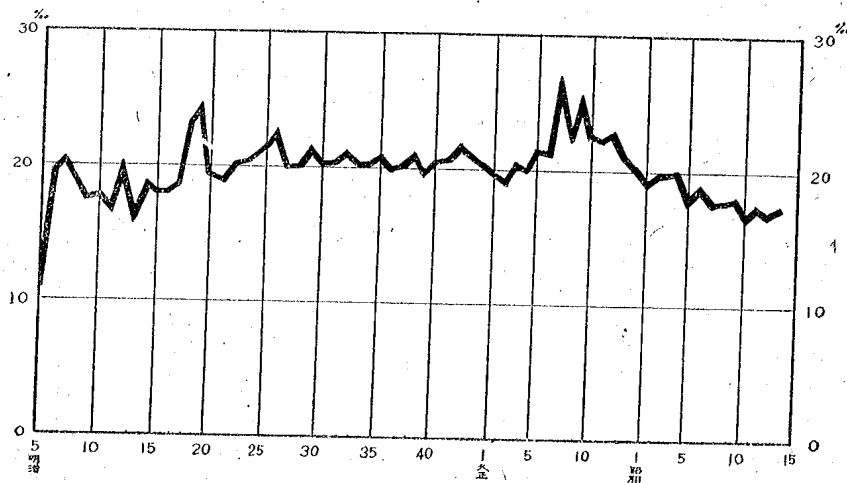

之に依れば、明治の初期以降同26年迄の死亡率は、明治18—19年のコレラにより高められた高死亡率を除外しても、相當の高低はあつたが略々増加の傾向を示したのである。此の期間を過ぎ大正6年迄は人口1,000に付20臺を僅かに上



下する殆んど不動の状態にあつたが、大正7年及大正9年には流行性感冒猖獗の影響を受けて26.8及25.4の高死亡率に上昇した。大正10年以降は漸落の傾向をとり昭和13年には17.4に低下したのである。

主要國に於ける死亡率の現状と我が國のそれとを比較してみると、米國は人口1,000に付11、獨逸及英吉利は12、伊太利は14、佛蘭西は15で何れも我が國の17よりは低率である。

第85表 主要國の死亡率 (人口1,000に付)

| 國名     | 昭和9年 | 昭和10年 | 昭和11年 | 昭和12年 | 昭和13年 |
|--------|------|-------|-------|-------|-------|
| 日本(内地) | 18.1 | 16.8  | 17.5  | 17.0  | 17.4  |
| 英吉利    | 12.0 | 12.0  | 12.3  | 12.6  | 11.8  |
| 佛蘭西    | 15.0 | 15.7  | 15.3  | 15.0  | 15.4  |
| 伊太利    | 13.3 | 13.9  | 13.7  | 14.0  | 14.0  |
| 獨逸     | 10.9 | 11.8  | 11.8  | 11.7  | 11.9  |
| 米國     | 11.0 | 10.9  | 11.5  | 11.4  | 11.1  |
| 濠洲     | 9.3  | 9.5   | 9.4   | 9.4   | 9.6   |
| 新西蘭    | 8.5  | 8.2   | 8.7   | 9.1   | 9.7   |

## 52. 死因別死亡數

我が國の死亡率が第二次流行性感冒によつて高められた大正9年を除けば、第一次流行性感冒に原因した大正7年の人口1,000に付26.8を頂上として著しい低下の傾向を示し、昭和13年には17.4に達したのであるが、併しなほ他の主要國に比較して我が國の死亡率が高いのは何故であらうか。死因の側からすれば之は我が國に於て乳幼児では先天性弱質及先天性畸形、下痢及腸炎、肺炎、小兒傳染病による死亡が高く、少年期には腦膜炎、結核、赤痢が高く、青壯年では結核性疾患が著しく高く、壯年及老年期では腦溢血、消化器疾患、腎臟炎等が高い爲であるといふことに歸着するのである。

昭和13年中の死亡を主要死因別に示せば次の如くである。

第86表 死因別死亡數 (内地)(昭和13年)

| 死 因 別                 | 總 數       | 男       | 女       |
|-----------------------|-----------|---------|---------|
| 總 數                   | 1,259,805 | 652,936 | 606,869 |
| 腦 出 血、腦 栓 塞 及 腦 血 栓   | 126,861   | 69,991  | 56,870  |
| 肺 炎                   | 118,153   | 64,435  | 53,718  |
| 呼吸器の結核(氣管及氣管支の淋巴腺を含む) | 107,442   | 57,147  | 50,295  |
| 老 衰                   | 98,772    | 40,136  | 58,636  |
| 先 天 性 弱 質 (1歳未満)      | 60,568    | 33,034  | 27,534  |
| 下 痢 及 腸 炎 (2歳未満)      | 58,465    | 30,767  | 27,698  |
| 腎 臟 炎                 | 61,996    | 30,679  | 31,317  |
| 癌、其の他の悪性腫瘍            | 50,447    | 25,505  | 24,942  |
| 下痢、腸炎及腸潰瘍(2歳以上)       | 58,491    | 25,635  | 32,856  |
| 肺 膜 炎 (結核性を除く)        | 36,748    | 19,159  | 17,589  |
| 其の他の結核                | 41,385    | 18,214  | 23,171  |
| 不明の診断及不詳の原因           | 36,283    | 18,891  | 17,392  |
| 不慮の傷害                 | 31,541    | 22,547  | 8,994   |
| 氣 管 支 炎               | 26,178    | 13,720  | 12,458  |
| 慢性心臟内膜炎及心臟瓣膜の障碍       | 24,744    | 11,237  | 13,507  |
| 肋 膜 炎                 | 20,980    | 11,117  | 9,863   |
| 赤 痢 及 疫 痢             | 21,966    | 10,438  | 11,528  |
| ビ タ ミ ン 欠 乏 症         | 13,113    | 7,944   | 5,169   |
| 自 殺                   | 12,223    | 7,585   | 4,638   |
| 其の他の呼吸器の疾患(結核性を除く)    | 16,198    | 10,195  | 6,003   |
| 胃 及 十 二 指 腸 の 潰 瘍     | 13,279    | 9,218   | 4,061   |
| 其の他の死因                | 223,972   | 115,342 | 108,630 |

### 53. 年齢別死亡數及年齢別死亡率

昭和13年中の死亡を年齢別に示せば次の如くである。

第87表 年齢別死亡数 (内地)(昭和13年)

| 年齢階級     | 總 数       | 男       | 女       | 總数 1,000に付 |
|----------|-----------|---------|---------|------------|
| 總 数      | 1,259,805 | 652,936 | 606,869 | 1000.0     |
| 0 — 4歳   | 365,852   | 194,906 | 170,946 | 290.4      |
| 5 — 9歳   | 36,552    | 18,373  | 18,179  | 29.0       |
| 10 — 14歳 | 27,172    | 11,590  | 15,582  | 21.6       |
| 15 — 19歳 | 62,117    | 29,359  | 32,758  | 49.3       |
| 20 — 24歳 | 60,499    | 30,319  | 30,180  | 48.0       |
| 25 — 29歳 | 49,478    | 24,708  | 24,770  | 39.3       |
| 30 — 34歳 | 37,599    | 18,435  | 19,164  | 29.8       |
| 35 — 39歳 | 37,195    | 18,481  | 18,714  | 29.5       |
| 40 — 44歳 | 36,303    | 19,628  | 16,675  | 28.8       |
| 45 — 49歳 | 39,265    | 22,880  | 16,385  | 31.2       |
| 50 — 54歳 | 48,967    | 29,099  | 19,868  | 38.9       |
| 55 — 59歳 | 64,697    | 38,508  | 26,189  | 51.4       |
| 60 — 64歳 | 77,977    | 45,575  | 32,402  | 61.9       |
| 65 — 69歳 | 77,043    | 42,827  | 34,216  | 61.2       |
| 70 — 79歳 | 154,290   | 75,260  | 79,030  | 122.5      |
| 80 — 89歳 | 77,874    | 30,883  | 46,991  | 61.8       |
| 90歳以上    | 6,867     | 2,072   | 4,795   | 5.5        |
| 年齢不詳     | 58        | 33      | 25      | 0.0        |

之に依れば、總死亡の2割9分は0乃至4歳の若年齢にて死亡するのである。併し茲に示した總死亡に對する各年齢層の死亡割合のみを以つては各年齢層に於ける人口は等しくない故、眞に死亡の多少を示すものとはならない。男女別に各年齢に屬する人口1萬に對する死亡率を計算すれば次の如くである。

第88表 年齢別死亡率 (各年齢階級人口10,000に付)

| 年齢階級     | 總 数    | 男      | 女      |
|----------|--------|--------|--------|
| 總 数      | 174.82 | 180.70 | 168.91 |
| 0 — 4歳   | 393.79 | 415.18 | 371.95 |
| 5 — 9歳   | 42.04  | 41.87  | 42.21  |
| 10 — 14歳 | 33.17  | 28.04  | 38.41  |
| 15 — 19歳 | 86.54  | 80.83  | 92.39  |

| 年 齢 階 級  | 總 数      | 男        | 女        |
|----------|----------|----------|----------|
| 20 — 24歳 | 98.20    | 98.16    | 98.23    |
| 25 — 29歳 | 87.32    | 86.67    | 87.98    |
| 30 — 34歳 | 79.62    | 76.14    | 83.29    |
| 35 — 39歳 | 85.22    | 82.03    | 88.62    |
| 40 — 44歳 | 97.70    | 101.87   | 93.21    |
| 45 — 49歳 | 123.90   | 140.41   | 106.43   |
| 50 — 54歳 | 174.56   | 206.74   | 142.14   |
| 55 — 59歳 | 250.42   | 307.09   | 196.97   |
| 60 — 64歳 | 360.10   | 444.52   | 284.19   |
| 65 — 69歳 | 535.85   | 657.24   | 435.23   |
| 70 — 74歳 | 830.42   | 989.37   | 711.46   |
| 75 — 79歳 | 1,329.37 | 1,541.41 | 1,190.29 |
| 80 — 84歳 | 1,980.84 | 2,277.53 | 1,812.54 |
| 85 — 89歳 | 3,061.76 | 3,312.49 | 2,940.84 |
| 90 歳 以 上 | 5,093.84 | 5,097.17 | 5,092.40 |

#### 54. 所得階級別死亡率

醫學の進歩、社會衛生狀態の改善、生活の改善等は死亡率を低下せしめ、これに反し社會衛生狀態の悪化、生活の悪化、悪疫の流行等は死亡率を上昇せしめる。總ゆる社會層を通じて生活様式は一様ではなく、特に相距る階層間に於ては著しい差異を示すのである。此の如き生活様式の相違が是等の死亡率上昇或は低下の原因にも差異を生じて死亡率の上にも影響すべきことは豫め考へられる所である。

昭和14年中の死亡に就て、標本的に調査した結果に現はれた所得額の相違による死亡率を示せば第89表の如くである。

尙本調査は次の14都市に關するものである。

青森市、市川市、沼津市、宇部市、大牟田市、盛岡市、金澤市、四日市市、松山市、延岡市、秋田市、甲府市、松江市、新居濱市

第89表 所得階級別死亡率（各年齢階級人口10,000に付）

| 年 階 級 | 最 下 級   |         | 下 級     |         | 中 級     |         | 上 級     |         |
|-------|---------|---------|---------|---------|---------|---------|---------|---------|
|       | 男       | 女       | 男       | 女       | 男       | 女       | 男       | 女       |
| 總 數   | 157.6   | 137.5   | 148.9   | 139.2   | 116.2   | 126.5   | 115.4   | 121.7   |
| 0     | 877.7   | 739.0   | 610.8   | 526.6   | 545.4   | 501.3   | 459.9   | 469.3   |
| 1—4   | 242.3   | 227.7   | 255.9   | 248.5   | 212.0   | 244.3   | 164.0   | 179.8   |
| 5—9   | 50.2    | 48.0    | 50.8    | 47.3    | 52.7    | 47.5    | 45.4    | 72.1    |
| 10—14 | 43.7    | 43.2    | 34.1    | 21.3    | 21.6    | 43.1    | 27.3    | 36.9    |
| 15—19 | 55.0    | 100.3   | 79.3    | 96.5    | 54.0    | 80.2    | 17.2    | 43.7    |
| 20—24 | 108.5   | 94.0    | 99.8    | 74.4    | 87.8    | 72.5    | 58.8    | 43.2    |
| 25—29 | 78.7    | 68.8    | 107.9   | 57.1    | 51.2    | 54.6    | 38.5    | 60.3    |
| 30—34 | 78.6    | 67.9    | 68.1    | 70.2    | 52.8    | 87.2    | 62.1    | 60.4    |
| 35—39 | 66.5    | 95.6    | 51.0    | 71.2    | 46.0    | 73.0    | 62.6    | 77.1    |
| 40—44 | 98.8    | 95.6    | 65.3    | 85.0    | 52.8    | 79.8    | 73.1    | 67.7    |
| 45—49 | 147.4   | 106.4   | 87.3    | 77.3    | 68.4    | 102.8   | 51.6    | 78.2    |
| 50—54 | 194.4   | 149.4   | 153.7   | 124.3   | 118.0   | 78.7    | 185.5   | 97.4    |
| 55—59 | 291.5   | 199.6   | 259.2   | 228.5   | 195.2   | 141.8   | 217.0   | 126.7   |
| 60—64 | 459.9   | 280.7   | 384.1   | 282.1   | 292.7   | 305.5   | 254.0   | 201.8   |
| 65—69 | 659.6   | 413.9   | 694.6   | 388.8   | 374.3   | 376.4   | 444.1   | 387.6   |
| 70—74 | 787.7   | 627.7   | 1,026.7 | 893.8   | 645.6   | 616.2   | 795.5   | 552.2   |
| 75—79 | 784.2   | 1,046.5 | 1,058.7 | 933.0   | 783.5   | 933.7   | 1,159.5 | 1,084.9 |
| 80以上  | 1,147.8 | 1,921.4 | 1,844.6 | 2,237.6 | 1,666.8 | 2,123.7 | 1,356.0 | 4,241.4 |

之に依れば、どの所得階級に於ても我が國の死亡率曲線が示す零歳に高く、年齢の進むに従つて急角度に下降して、7、8歳より著しく低くなり、11乃至12歳に於て生涯中の死亡率の最低位に達し又漸次上昇し、20歳前後に於て著しく高くなり死亡率曲線に一つの大きな隆起を作り以後再び下降し、30乃至32歳頃を低位とし以後年齢の高まるに従つて上昇し續くるの状態が見られるのである。但し上級の女に15乃至24歳の年齢層に於て日本人特異の死亡率曲線像といはれて居る隆起が現はれて居ない。併しこれを以て上級の女に例外なく妥當する一般則とすることは出来ないやうに思はれる。それは本調査結果に含まれた上級に屬する人口が他の階級に比して極めて少数となつて居る爲である。

更に各年齢層に於ける、所得の相違に依る死亡率の差異を見れば、多少の例外はあるが所得の多いほど死亡率は低く、特に乳児に於てその差が大である。

第65圖 所得階級別死亡率

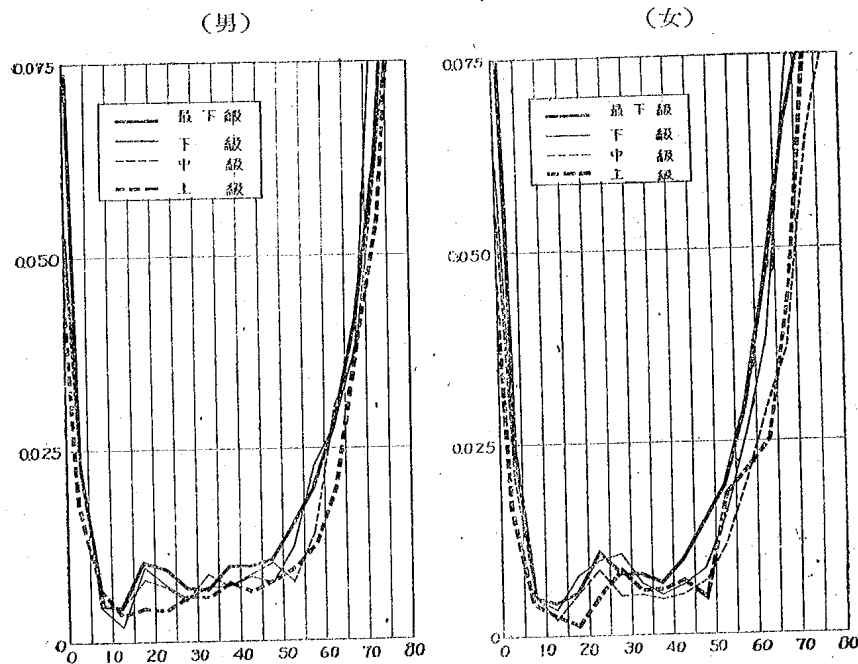

## 55. 死亡の季節

我が國最近の1年間の死亡数を季節別に見ると、例年冬季に最も多く、夏季に置き、春季は稍々少く、秋季に最も少くなつて居る。大正7、8、9年には流行性感冒に依る死亡増加の爲死亡は特に冬季に最も多く、大正12年には大震災による死亡増加の爲死亡は9月に最も多かつた例外は存在するのである。尙大正12年以前に於ては死亡の最も少い季節は秋季よりも寧ろ春季になつて居る。昭和13年の死亡の季節的變動状態を示せば次の如くである。

第90表 月別死亡 (内地)(昭和13年)

| 月次 | 死亡数       | 1年平均1日死亡<br>1,000に付毎月<br>平均1日死亡 | 月次  | 死亡数     | 1年平均1日死亡<br>1,000に付毎月<br>平均1日死亡 |
|----|-----------|---------------------------------|-----|---------|---------------------------------|
| 總數 | 1,259,805 | 1,000.0                         | 7月  | 109,073 | 1,019.4                         |
| 1月 | 124,325   | 1,162.0                         | 8月  | 112,877 | 1,055.0                         |
| 2月 | 118,292   | 1,224.0                         | 9月  | 106,658 | 1,030.1                         |
| 3月 | 114,592   | 1,071.0                         | 10月 | 97,744  | 913.5                           |
| 4月 | 96,900    | 935.8                           | 11月 | 93,207  | 900.2                           |
| 5月 | 92,825    | 867.6                           | 12月 | 101,990 | 953.2                           |
| 6月 | 91,306    | 881.8                           | 不詳  | 16      | 0                               |

第66圖 死亡ノ季節的變動

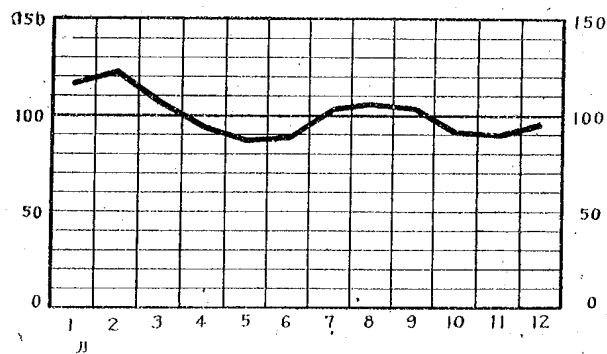

更に一つ一つの死因に就て死亡の季節を見るに、季節的にあまり變動のないもの、冬季に多く夏季に少ないもの、夏季に多く冬季に少ないもの等種々雑多である。主要死因中特色ある季節的變動を示すもの數種に就て、その變動状態を示せば第91表の如くである。之に依れば肺結核に依る死亡は1年を通じて特に多い季節といふものはなく、腦出血もほぼ同様ではあるが冬季に僅かに多い。流行性感冒及肺炎は2、3月の嚴寒の候に最も多く、夏季にはほとんどなく、麻疹は春季、自殺も春季に多い。赤痢、下痢及腸炎は夏季に多く、腸チフスは夏から秋にかけて、脚氣は秋季に多い。

第91表 死因別月別死亡 (内地)(昭和13年)

| 月次                                   | 肺結核     | 腦出血     | 流行性感冒 | 肺炎      | 麻疹    | 自殺     | 赤痢    | 下痢<br>腸炎<br>(2歳未満) | 腸チフス  | 脚氣<br>(乳兒脚氣を除く) |
|--------------------------------------|---------|---------|-------|---------|-------|--------|-------|--------------------|-------|-----------------|
| 死 亡 数                                |         |         |       |         |       |        |       |                    |       |                 |
| 總數                                   | 104,995 | 123,598 | 7,646 | 118,153 | 4,997 | 12,223 | 5,550 | 58,465             | 7,819 | 6,282           |
| 1月                                   | 8,597   | 12,689  | 1,490 | 17,671  | 321   | 799    | 120   | 3,647              | 439   | 284             |
| 2月                                   | 7,842   | 11,515  | 2,508 | 18,953  | 309   | 818    | 101   | 2,926              | 359   | 237             |
| 3月                                   | 8,733   | 11,081  | 1,872 | 18,031  | 445   | 1,134  | 136   | 2,995              | 350   | 228             |
| 4月                                   | 8,407   | 9,824   | 641   | 12,325  | 512   | 1,267  | 172   | 2,949              | 371   | 264             |
| 5月                                   | 8,798   | 9,281   | 289   | 9,457   | 923   | 1,385  | 234   | 3,962              | 495   | 316             |
| 6月                                   | 8,539   | 8,738   | 108   | 6,470   | 851   | 1,167  | 372   | 6,112              | 549   | 383             |
| 7月                                   | 9,321   | 8,991   | 55    | 5,055   | 639   | 1,159  | 914   | 9,475              | 765   | 553             |
| 8月                                   | 9,353   | 9,205   | 57    | 3,919   | 287   | 1,179  | 1,253 | 9,392              | 1,038 | 886             |
| 9月                                   | 9,236   | 10,833  | 84    | 4,010   | 125   | 944    | 1,024 | 6,426              | 1,164 | 1,098           |
| 10月                                  | 9,047   | 10,136  | 84    | 4,900   | 118   | 881    | 652   | 4,296              | 942   | 955             |
| 11月                                  | 8,551   | 10,237  | 113   | 6,481   | 187   | 745    | 336   | 3,191              | 767   | 657             |
| 12月                                  | 8,570   | 11,068  | 345   | 10,881  | 280   | 738    | 236   | 3,094              | 580   | 421             |
| 不詳                                   | 1       | —       | —     | —       | —     | 7      | —     | —                  | —     | —               |
| 割 合 (年平均1日死亡 1,000に付)<br>(月平均1日死亡割合) |         |         |       |         |       |        |       |                    |       |                 |
| 總數                                   | 1,000   | 1,000   | 1,000 | 1,000   | 1,000 | 1,000  | 1,000 | 1,000              | 1,000 | 1,000           |
| 1月                                   | 964     | 1,209   | 2,301 | 1,761   | 759   | 727    | 257   | 734                | 664   | 535             |
| 2月                                   | 974     | 1,215   | 4,287 | 2,091   | 803   | 823    | 237   | 652                | 598   | 494             |
| 3月                                   | 979     | 1,056   | 2,890 | 1,797   | 1,051 | 1,031  | 290   | 603                | 528   | 430             |
| 4月                                   | 974     | 967     | 1,024 | 1,269   | 1,248 | 1,189  | 375   | 614                | 579   | 512             |
| 5月                                   | 986     | 884     | 445   | 943     | 2,175 | 1,259  | 493   | 798                | 748   | 593             |
| 6月                                   | 989     | 860     | 172   | 555     | 2,073 | 1,096  | 816   | 1,272              | 855   | 744             |
| 7月                                   | 1,045   | 856     | 86    | 504     | 1,504 | 1,110  | 1,941 | 1,908              | 1,154 | 1,035           |
| 8月                                   | 1,049   | 877     | 86    | 390     | 679   | 1,070  | 2,658 | 1,891              | 1,565 | 1,663           |
| 9月                                   | 1,070   | 1,066   | 134   | 413     | 307   | 887    | 2,243 | 1,337              | 1,813 | 2,128           |
| 10月                                  | 1,014   | 966     | 129   | 488     | 277   | 800    | 1,382 | 865                | 1,421 | 1,791           |
| 11月                                  | 991     | 1,008   | 182   | 667     | 453   | 699    | 737   | 644                | 1,196 | 1,273           |
| 12月                                  | 961     | 1,054   | 531   | 1,084   | 657   | 670    | 500   | 623                | 874   | 791             |
| 不詳                                   | 0       | —       | —     | —       | —     | 0      | —     | —                  | —     | —               |



第67圖 主要死因ノ季節

1 肺 結 核

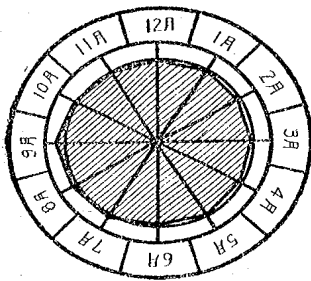

2 腦 出 血

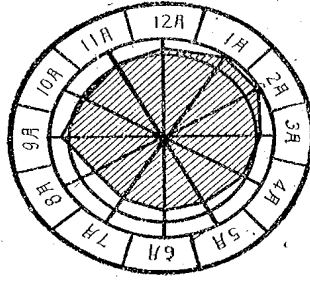

3 流 行 性 感 冒

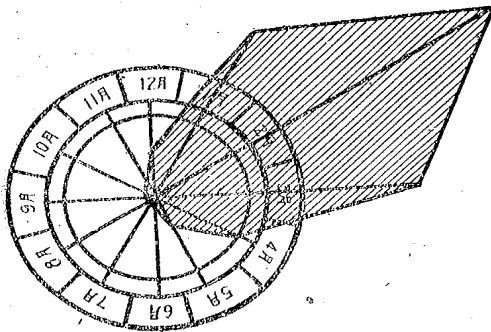

4 肺 炎

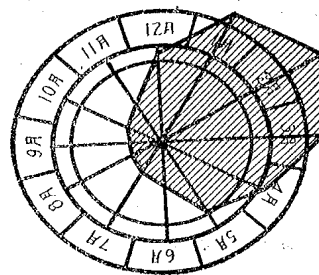

5 麻 疹

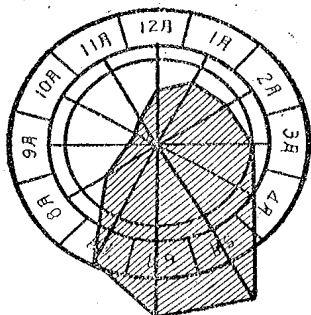

6 自 殺

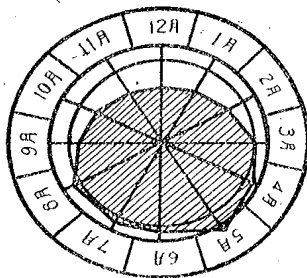

7 赤 痢

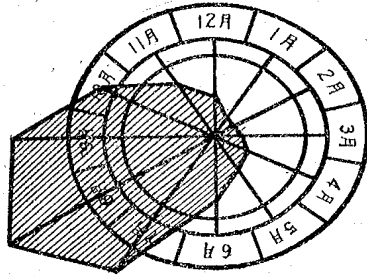

8 下痢及腸炎

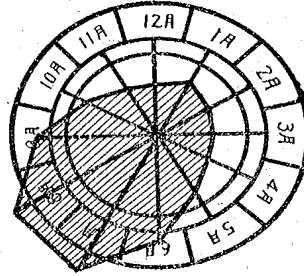

9 腸チフス

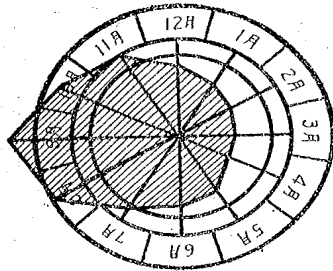

10 脚 氣 (乳兒脚氣ヲ含マズ)

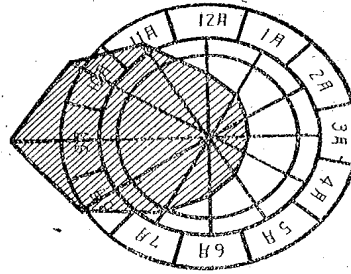

## 56. 乳 兒 死 亡 率

我が國內地の乳兒死亡率即ち出生 100 に對する乳兒（1 歳未満）死亡の割合は明治 32 年以降大正 13 年迄出生 100 に付 15 以上（但し明治 34 年は 14.99 で僅かに低い）であるが、最も高かつた大正 7 年の 18.86 を頂上として近年低下の傾向を示し、昭和 12 年には 10.58、同 13 年には僅かに上昇して 11.44 の乳兒死亡率即ち出生兒の 1 割 1 分 4 厘が 1 歳未満で死亡して居る状態である。併しこれを獨逸の 6.0、英吉利の 5.2、（何れも昭和 13 年）等と比較するとまだ 2 倍の高率となつて居りまだまだ改善の餘地のあることが示されるのである。

第92表 乳兒死亡率 (出生100に付)

| 年次    | 日本(内地) | 英 吉 利 | 獨 逸  |
|-------|--------|-------|------|
| 明治 32 | 15.38  | 16.3  | 21.3 |
| 33    | 15.50  | 15.4  | 22.6 |
| 34    | 14.99  | 15.1  | 20.7 |
| 35    | 15.40  | 13.3  | 18.3 |
| 36    | 15.24  | 13.2  | 20.4 |
| 37    | 15.19  | 14.5  | 19.6 |
| 38    | 15.17  | 12.8  | 20.5 |
| 39    | 15.36  | 13.2  | 18.5 |
| 40    | 15.13  | 11.8  | 17.6 |
| 41    | 15.80  | 12.0  | 17.8 |
| 42    | 16.73  | 10.9  | 17.0 |
| 43    | 16.12  | 10.5  | 16.2 |
| 44    | 15.84  | 13.0  | 19.2 |
| 大正 1  | 15.42  | 9.5   | 14.7 |
| 2     | 15.21  | 10.8  | 15.1 |
| 3     | 15.85  | 10.5  | 16.4 |
| 4     | 16.04  | 11.0  | 14.8 |
| 5     | 17.03  | 9.1   | 14.0 |
| 6     | 17.32  | 9.6   | 14.9 |
| 7     | 18.86  | 9.7   | 15.8 |
| 8     | 17.05  | 8.9   | 14.5 |
| 9     | 16.57  | 8.0   | 13.1 |
| 10    | 16.83  | 8.3   | 13.4 |
| 11    | 16.64  | 7.8   | 13.0 |
| 12    | 16.34  | 6.9   | 13.1 |
| 13    | 15.62  | 7.5   | 10.8 |
| 昭和 1  | 14.24  | 7.5   | 10.5 |
| 2     | 13.75  | 7.0   | 10.2 |
| 3     | 14.17  | 7.0   | 9.7  |
| 4     | 13.76  | 6.5   | 8.9  |
| 5     | 14.21  | 7.4   | 9.7  |
| 6     | 12.41  | 6.0   | 8.5  |
| 7     | 13.15  | 6.6   | 8.3  |
| 8     | 11.75  | 6.5   | 7.9  |
| 9     | 12.13  | 6.4   | 7.7  |
| 10    | 12.48  | 5.9   | 6.6  |
| 11    | 10.67  | 5.7   | 6.9  |
| 12    | 11.67  | 5.9   | 6.6  |
| 13    | 10.58  | 5.8   | 6.4  |
|       | 11.44  | 5.2   | 6.0  |

第68圖 乳兒死亡率 (出生 100=付)

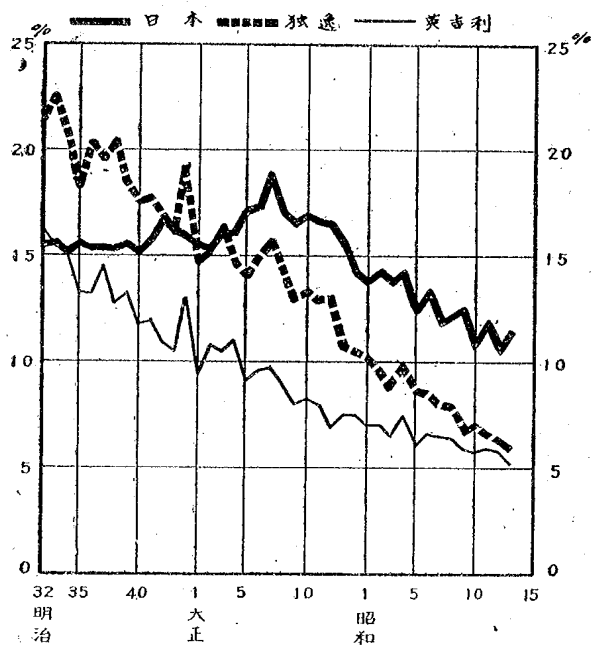

この様に現在我が國乳兒死亡率の半ばしかない獨逸の乳兒死亡率も大正の初期に於ては我が國にほぼ等しく、それ以前には我が國よりも高く、例へば明治32年には我が國が15.38であつたに對し獨逸は21.3の高率であつたのである。又獨逸よりも常に低率である英吉利でさへ明治32年には16.3で、我が國よりも高かつたのである。従つて我が國の乳兒死亡率の低下速度は獨逸、英吉利に比して問題とならぬほど鈍かつたことが判る。

### 57. 都鄙別乳兒死亡率

明治39年以降我が國內地の乳兒死亡率を都鄙別に示せば次の如くである。

第93表 都鄙別乳児死亡率 (内地)(出生100に付)

| 年次   | 市部    | 郡部    | 年次  | 市部    | 郡部    | 年次  | 市部    | 郡部    |
|------|-------|-------|-----|-------|-------|-----|-------|-------|
| 明治39 | 17.67 | 15.14 | 大正6 | 19.27 | 17.08 | 昭和3 | 13.46 | 13.80 |
| 40   | 17.59 | 14.87 | 7   | 20.64 | 18.64 | 4   | 14.12 | 14.23 |
| 41   | 19.72 | 15.39 | 8   | 17.99 | 16.91 | 5   | 11.69 | 12.51 |
| 42   | 20.60 | 16.32 | 9   | 17.94 | 16.38 | 6   | 12.69 | 13.23 |
| 43   | 18.43 | 15.87 | 10  | 18.42 | 16.60 | 7   | 10.60 | 11.97 |
| 44   | 18.91 | 15.50 | 11  | 17.77 | 16.45 | 8   | 10.77 | 12.45 |
| 大正1  | 16.22 | 15.34 | 12  | 19.35 | 16.02 | 9   | 11.03 | 12.83 |
| 2    | 16.83 | 15.03 | 13  | 16.27 | 15.56 | 10  | 9.14  | 11.05 |
| 3    | 17.64 | 15.64 | 14  | 15.09 | 14.13 | 11  | 9.64  | 12.23 |
| 4    | 18.71 | 15.73 | 昭和1 | 14.18 | 13.69 | 12  | 9.52  | 11.00 |
| 5    | 18.99 | 16.79 | 2   | 14.57 | 14.12 | 13  | 10.31 | 12.50 |

第69圖 都鄙別乳児死亡率 (出生100に付)

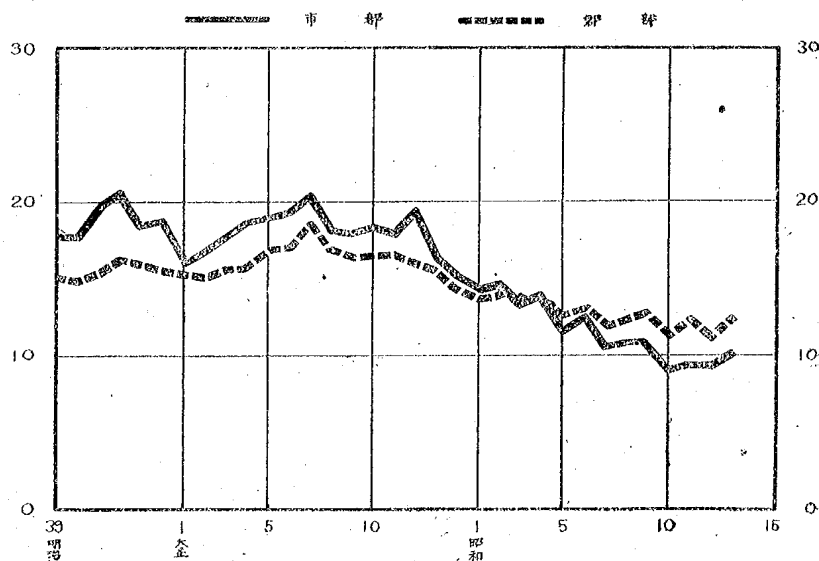

我が国内地の乳児死亡率が近年低下の傾向を示して居ることは既に述べた通りであり、都鄙別に見た場合も同様であるが、郡部の乳児死亡率の低下速度が遙かに市部に及ばないことを示して居る。即ち明治39年乃至昭和2年の間に於ては市部の乳児死亡率は郡部よりも常に高かつたのであるが、昭和3年以降は之と反対に市部の乳児死亡率は郡部よりも常に低くなつて現はれて居る。

## 58. 乳児死因別死亡

昭和13年中に於ける乳児死亡を主要死因別に示せば次の如くである。

第94表 乳児死因別死亡数 (内地)(昭和13年)

| 死 因 別     | 死亡数     | 總 數<br>1,00に付 | 死 因 別           | 死亡数    | 總 數<br>1,00に付 |
|-----------|---------|---------------|-----------------|--------|---------------|
| 總 數       | 220,695 | 1000.0        | 早 産             | 5,410  | 24.5          |
| 先 天 性 弱 質 | 60,568  | 274.4         | 百 日 咳           | 4,752  | 21.5          |
| 肺 炎       | 42,540  | 192.8         | 初 生 兒<br>黄痘及癩皮症 | 4,048  | 18.3          |
| 下 痢 及 腸 炎 | 36,860  | 167.0         | 先 天 性 畸 形       | 3,122  | 14.1          |
| 腦 膜 炎     | 8,326   | 37.7          | 捨 棄             | 2,423  | 11.0          |
| 氣 管 支 炎   | 7,714   | 35.0          | 流 行 性 感 冒       | 2,093  | 9.5           |
| 乳 兒 脚 氣   | 6,430   | 29.1          | 其 の 他           | 36,409 | 165.0         |

之に依れば、乳児死亡總數中2割7分は先天性弱質、1割9分は肺炎、1割7分は下痢及腸炎による死亡である。この3大死因に依る乳児死亡は全體の6割5分を占めて居る。

第70圖 乳児死亡死因別割合  
(昭和13年)(總數 100 = 付)

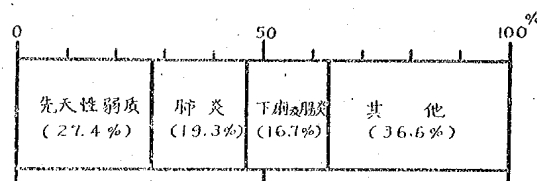

更に我が国内地の乳児死亡の主要死因に就て死亡率を計算し、英吉利、獨逸

のそれと比較すれば次の如くである。

第95表 主要國乳兒主要死別死亡率 (出生 1,000に付)

| 死 因                                | 日本(内地)<br>(昭和13年) | 英 國<br>(昭和13年) | 獨 逸<br>(昭和11年) |
|------------------------------------|-------------------|----------------|----------------|
| 總 數                                | 114.45            | 52.68          | 66.17          |
| 先 天 性 弱 質                          | 31.41             | 1.76           | 12.45          |
| 肺 炎                                | 22.06             | 7.89           | 9.13           |
| 下 痢 及 腸 炎                          | 19.12             | 4.86           | 6.47           |
| 初生兒黃疸症、<br>腦膜炎、<br>氣管支炎、<br>乳兒支氣管炎 | 4.65              | 3.25           | 1.40           |
| 早 産                                | 4.32              | 0.35           | 0.61           |
| 百 日 咳                              | 4.00              | 1.57           | 1.21           |
| 先 天 性 畸 形                          | 3.33              | —              | —              |
| 播 行 性 感 冒                          | 2.81              | 15.64          | 12.92          |
| 流 行 性 微 毒 症 及 敗 血 症                | 2.46              | 0.88           | 1.77           |
| 先 天 性 畸 形 (ひきつけ)                   | 1.62              | 5.99           | 3.47           |
| 膿 毒 症 及 敗 血 症                      | 1.26              | 1.21           | 3.81           |
| 麻 疹                                | 1.09              | 0.21           | 1.17           |
| 丹 毒                                | 1.01              | 0.20           | 0.18           |
| 腎 臟 炎                              | 0.97              | 0.07           | 0.23           |
| 不 慮 の 傷 害                          | 0.90              | 0.63           | 0.50           |
| 肋 膜 炎                              | 0.85              | 0.07           | 0.25           |
| 破 傷 風                              | 0.79              | 0.06           | 0.08           |
| 結 核                                | 0.64              | 1.02           | 0.39           |
| 其 他                                | 0.56              | 0.04           | 0.08           |
|                                    | 0.53              | —              | 0.07           |
|                                    | 0.53              | 0.61           | 0.63           |
|                                    | 9.55              | 6.36           | 9.35           |

之に依れば、我が國內地の乳兒死亡の三大死因である先天性弱質、肺炎、下痢及腸炎乳兒死亡率が何れも英吉利、獨逸のそれ等と比較にならぬほど高くなつて居る。即ち先天性弱質は英吉利の約18倍、獨逸の約3倍、肺炎は英吉利、獨逸の約3倍、下痢及腸炎は英吉利の約4倍、獨逸の約3倍の高い乳兒死亡率である。

## 59. 乳児日齢別、月齢別死亡

昭和13年中の乳児死亡を死亡の日齢及月齢別に示せば次の如くである。

第96表 乳児日齢月齢別死亡数 (内地)(昭和13年)

| 日 齢、月 齢  | 死 亡 数   | 總 数<br>1,000 に付 | 日 齢、月 齢  | 死 亡 数  | 總 数<br>1,000 に付 |
|----------|---------|-----------------|----------|--------|-----------------|
| 總 数      | 220,695 | 1,000.0         | 1—2 箇月   | 25,843 | 117.1           |
| 5 日 未 満  | 37,740  | 171.0           | 2—3 箇月   | 17,965 | 81.4            |
| 5—10 日   | 17,463  | 79.1            | 3—6 箇月   | 34,519 | 156.4           |
| 10—15 日  | 12,626  | 57.2            | 6 箇月 以 上 | 53,193 | 241.0           |
| 15 日 以 上 | 21,320  | 96.6            | 不 詳      | 26     | 0.0             |

第71圖 乳児死亡ノ日齢・月齢割合 (昭和13年)

1ヶ年未滿死亡ノ月齢別割合

1ヶ月未滿死亡ノ日齢別割合

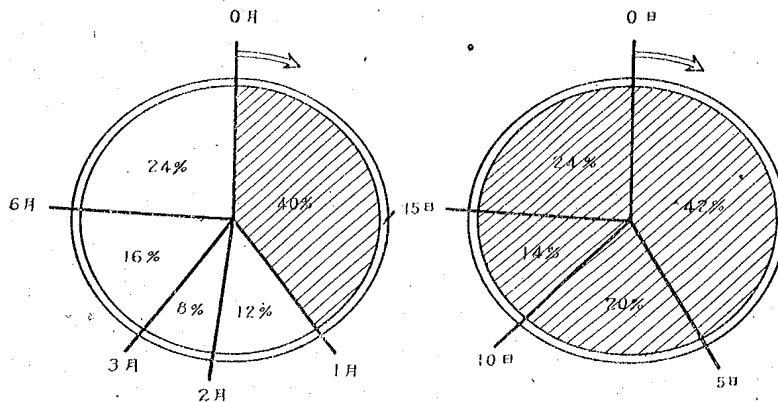

之に依れば、第1回の誕生日も迎へずして死亡した昭和13年中の22萬の乳児の中7割6分にあたる17萬の乳児は半年を経過せぬ内に又4割にあたる9萬の乳児は1ヶ月すら経過せずして死亡したのである。更にこの1ヶ月未滿で死亡した9萬の乳児の中7割9分にあたる7萬の乳児は半月を経過せぬ内に又4割2分にあたる4萬の乳児は5日すら経過せずして死亡したのである。



## 60. 結核死亡

明治32年以降我が國內地に於ける各年の結核による死亡者数を示せば次の如くである。

第97表 結核による死亡数 (内地)(昭和13年)

| 年次    | 結核死亡数  | 年次    | 結核死亡数   | 年次   | 結核死亡数   | 年次   | 結核死亡数   |
|-------|--------|-------|---------|------|---------|------|---------|
| 明治 32 | 67,599 | 明治 42 | 113,622 | 大正 8 | 132,565 | 昭和 4 | 123,490 |
| 33    | 71,771 | 43    | 113,203 | 9    | 125,165 | 5    | 119,635 |
| 34    | 76,614 | 44    | 110,722 | 10   | 120,719 | 6    | 121,875 |
| 35    | 82,559 | 大正 1  | 114,197 | 11   | 125,506 | 7    | 119,196 |
| 36    | 85,132 | 2     | 110,753 | 12   | 118,216 | 8    | 126,703 |
| 37    | 87,260 | 3     | 113,341 | 13   | 114,229 | 9    | 131,525 |
| 38    | 96,030 | 4     | 115,913 | 14   | 115,956 | 10   | 132,151 |
| 39    | 96,069 | 5     | 121,810 | 昭和 1 | 113,045 | 11   | 145,160 |
| 40    | 96,584 | 6     | 124,787 | 2    | 119,439 | 12   | 144,620 |
| 41    | 98,871 | 7     | 140,747 | 3    | 119,632 | 13   | 148,827 |

第72圖 結核死亡数

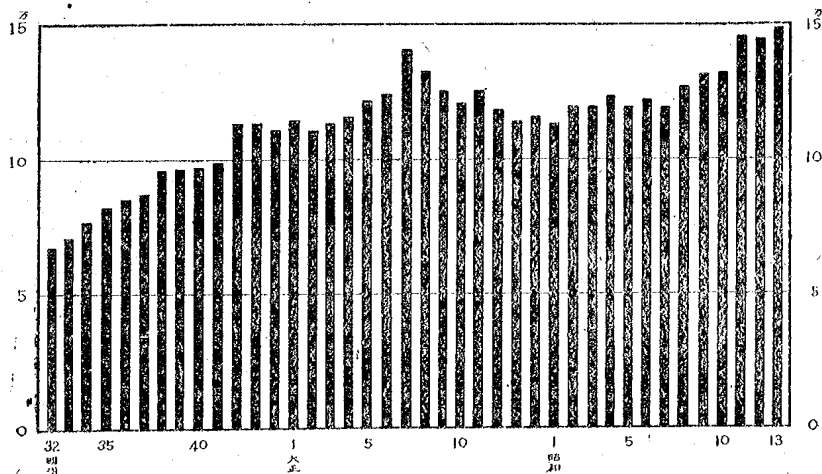

## 61. 結核死亡率

我が國內地の結核死亡率は昭和13年には人口1萬に付20.6である。これを歐米諸國の結核死亡率と比較すれば格段の相違があるのである。例へば、獨逸(昭和10年)の7.4と比較すれば約3倍の高率である。この様に現在の我が國結核死亡率は歐米諸國のそれよりも著しく高いのみならず昭和7年の18.0を最低として近年上昇の傾向を示し昭和13年には20.6に逆上昇したのである。之は歐米諸國例へば、獨逸に於ける大正7年の23.0といふ我が國內地の大正7年の25.3にほぼ等しい高結核死亡率が年々低下し續け昭和10年には7.4と3分の1以下に低下したのに對し眞に憂慮される状態である。

第98表 結核死亡率 (人口10,000に付)

| 年次           | 日本<br>(内地) | 英吉利  | 佛蘭西  | 伊太利  | 獨逸   | 北米<br>合衆國 | 和蘭   | 白耳義  | 丁抹   |
|--------------|------------|------|------|------|------|-----------|------|------|------|
| 大正 1 (1912年) | 21.9       | 13.8 | 21.1 | 14.9 | 15.6 | 15.0      | 14.4 | 11.9 | 13.6 |
| 2 (1913年)    | 21.0       | 13.5 | 21.2 | 14.9 | 14.2 | 14.8      | 14.2 | ...  | 12.6 |
| 3 (1914年)    | 21.2       | 13.6 | 21.6 | 14.5 | 13.9 | 14.7      | 14.0 | ...  | 13.1 |
| 4 (1915年)    | 21.3       | 15.4 | 21.8 | 15.8 | 14.8 | 14.6      | 14.4 | ...  | 12.5 |
| 5 (1916年)    | 21.1       | 15.6 | 21.5 | 16.6 | 16.2 | 14.2      | 16.7 | ...  | 13.8 |
| 6 (1917年)    | 22.2       | 16.6 | 22.1 | 17.5 | 20.6 | 14.7      | 18.2 | ...  | 15.7 |
| 7 (1918年)    | 25.3       | 17.3 | 21.7 | 20.9 | 23.0 | 15.0      | 20.3 | ...  | ...  |
| 8 (1919年)    | 23.6       | 12.6 | 20.6 | 17.3 | 21.1 | 12.6      | 17.3 | 14.4 | ...  |
| 9 (1920年)    | 22.4       | 11.3 | 17.0 | 16.0 | 15.4 | 11.4      | 14.7 | 11.4 | 10.6 |
| 10 (1921年)   | 21.3       | 11.3 | 19.2 | 14.2 | 13.6 | 9.9       | 12.7 | 11.1 | 9.7  |
| 11 (1922年)   | 21.7       | 11.2 | ...  | 14.0 | 14.1 | 9.7       | 11.4 | 11.2 | 9.5  |
| 12 (1923年)   | 20.1       | 10.6 | ...  | 14.2 | 15.0 | 9.4       | 10.5 | 10.6 | ...  |
| 13 (1924年)   | 19.3       | 10.6 | ...  | 15.4 | 12.0 | 9.0       | 10.6 | 10.4 | 10.0 |
| 14 (1925年)   | 19.4       | 10.4 | 15.9 | 15.0 | 10.6 | 8.7       | 9.9  | 10.1 | 9.2  |
| 昭和 1 (1926年) | 18.7       | 9.6  | 16.4 | 14.4 | 9.8  | 8.7       | 9.6  | 9.6  | 8.1  |
| 2 (1927年)    | 19.5       | 9.7  | 17.4 | 13.4 | 9.3  | 8.1       | 9.4  | 9.7  | 7.8  |
| 3 (1928年)    | 19.2       | 9.2  | 16.5 | 12.5 | 8.8  | 7.9       | 8.4  | 9.3  | 7.4  |
| 4 (1929年)    | 19.7       | 9.6  | 16.7 | 12.2 | 8.7  | 7.5       | 8.6  | 9.7  | 7.4  |
| 5 (1930年)    | 18.6       | 9.0  | 16.1 | 11.2 | 7.9  | 7.2       | 7.5  | 9.1  | 7.1  |
| 6 (1931年)    | 18.6       | 8.9  | 15.2 | 10.8 | 7.9  | 6.8       | 7.3  | 9.5  | 6.9  |
| 7 (1932年)    | 18.0       | 8.4  | 13.9 | 10.4 | 7.6  | 6.2       | 6.4  | 8.3  | 6.9  |
| 8 (1933年)    | 18.8       | 8.2  | 13.1 | 9.9  | 7.3  | 6.0       | 6.0  | 7.9  | 5.8  |
| 9 (1934年)    | 19.3       | 7.6  | ...  | 9.2  | 7.2  | 5.7       | 5.4  | 7.4  | 5.5  |
| 10 (1935年)   | 19.1       | 7.2  | ...  | 8.9  | 7.4  | 5.5       | 5.2  | 7.4  | 5.2  |
| 11 (1936年)   | 20.7       | ...  | ...  | ...  | ...  | ...       | ...  | ...  | ...  |
| 12 (1937年)   | 20.3       | ...  | ...  | ...  | ...  | ...       | ...  | ...  | ...  |
| 13 (1938年)   | 20.6       | ...  | ...  | ...  | ...  | ...       | ...  | ...  | ...  |

第73圖 結核死亡率（人口10,000=付）

■ 日本    — 英吉利    - - - 獨逸

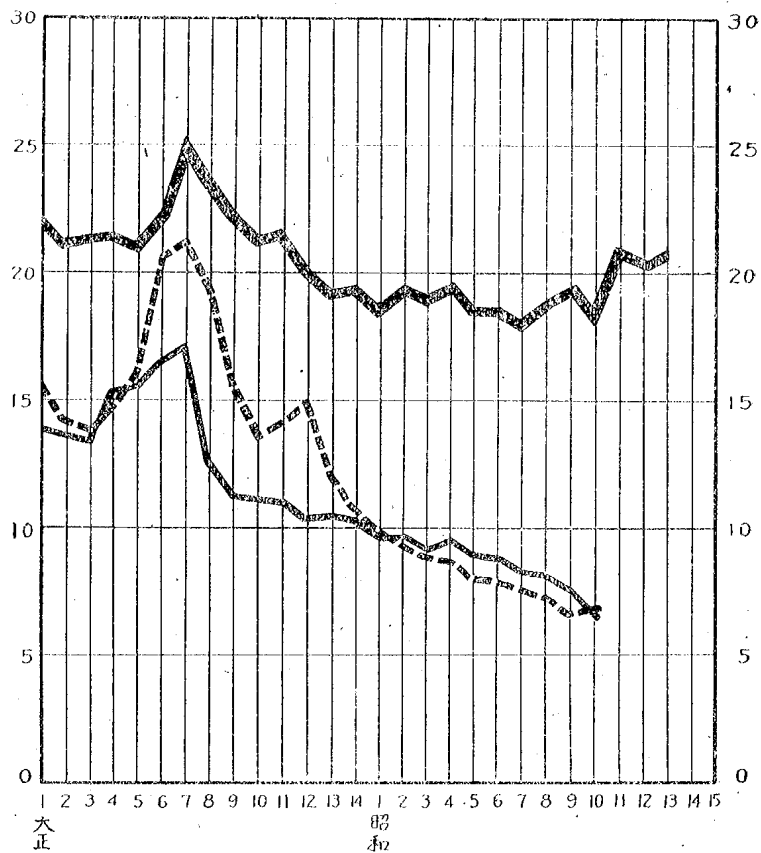

我が國內地の結核死亡率を年齢別にみて之を英吉利の結核死亡率と比較圖示すれば第74圖の如くである。之に依れば我が國內地の結核死亡率はどの年齢層に於ても例外なく英吉利のそれよりも高いのであるが特に15乃至35歳の青壯年層に於ける結核死亡率が高くその中でも20乃至25歳の青年層の結核死亡率は4倍以上にも及んで居る。

第74圖 日・英年齢別結核死亡率ノ比較 (昭和10年)  
(各歳人口100,000=付)

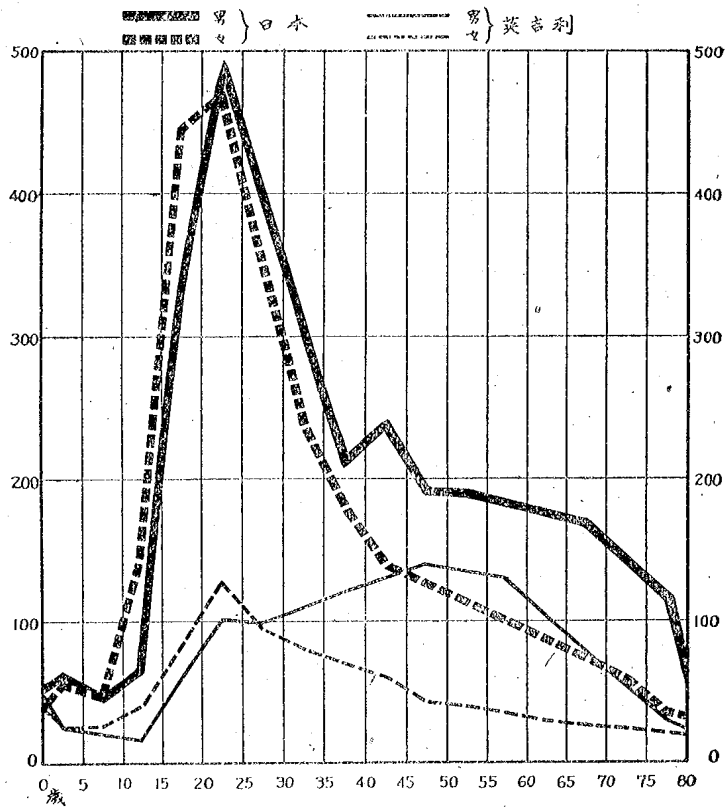

## 62. 結核死亡の内容

昭和13年中の我が国内地の結核に依る死亡に就て、その内容を見れば次の如くである。之に依れば約15萬の結核死亡の中7割2分に当たる約11萬は呼吸器の結核により斃れたのであり、1割8分に当たる約3萬は腸及腹膜の結核により斃れたのである。尙この結核死亡の7割2分を占める呼吸器の結核もその大部分即ち9割8分は肺結核によるものである。

第99表 結核(小分類)死亡数 (内地)(昭和13年)

|                 | 死亡数     | 總數<br>1,000に付 |                  | 死亡数   | 總數<br>1,000に付 |
|-----------------|---------|---------------|------------------|-------|---------------|
| 總數              | 148,827 | 1,000.0       | 脊椎の結核            | 2,770 | 18.6          |
| 呼吸器の結核          | 107,442 | 722.0         | 骨及關節の結核          | 655   | 4.4           |
| 肺結核             | 104,995 | 705.5         | 皮膚及皮下結締<br>組織の結核 | 32    | 0.2           |
| 喉頭結核            | 2,081   | 14.0          | 淋巴系の結核           | 333   | 2.2           |
| その他結核           | 366     | 2.5           | 泌尿生殖器の結核         | 1,503 | 10.1          |
| 脳膜及中樞神経系<br>の結核 | 8,734   | 58.7          | 其他の臓器の結<br>核     | 63    | 0.4           |
| 腸及腹膜の結核         | 26,395  | 177.4         | 粟粒結核             | 900   | 6.0           |

### 63. 癌、其の他の悪性腫瘍による死亡

明治32年以降我が國內地に於ける、癌、其の他の悪性腫瘍に依る死亡数及人口10,000に對する死亡率を示せば次の如くである。

第100表 癌、其他の悪性腫瘍に依る死亡 (内地)(人口10,000に付)

| 年次   | 死亡数    | 死亡率 | 年次  | 死亡数    | 死亡率 | 年次  | 死亡数    | 死亡率 |
|------|--------|-----|-----|--------|-----|-----|--------|-----|
| 明治32 | 18,975 | 4.3 | 大正2 | 35,462 | 6.7 | 昭和2 | 42,835 | 7.0 |
| 33   | 20,334 | 4.5 | 3   | 36,652 | 6.8 | 3   | 44,534 | 7.2 |
| 34   | 22,149 | 4.9 | 4   | 37,494 | 6.9 | 4   | 43,734 | 6.9 |
| 35   | 24,598 | 5.3 | 5   | 39,059 | 7.1 | 5   | 44,902 | 7.0 |
| 36   | 25,550 | 5.5 | 6   | 39,068 | 7.0 | 6   | 44,541 | 6.8 |
| 37   | 25,993 | 5.5 | 7   | 40,257 | 7.2 | 7   | 45,258 | 6.8 |
| 38   | 26,668 | 5.6 | 8   | 39,161 | 7.0 | 8   | 46,879 | 7.0 |
| 39   | 27,863 | 5.8 | 9   | 40,328 | 7.2 | 9   | 47,972 | 7.0 |
| 40   | 28,451 | 5.8 | 10  | 40,578 | 7.1 | 10  | 49,111 | 7.1 |
| 41   | 30,440 | 6.2 | 11  | 40,813 | 7.1 | 11  | 49,212 | 7.0 |
| 42   | 32,543 | 6.5 | 12  | 41,810 | 7.1 | 12  | 50,648 | 7.1 |
| 43   | 32,741 | 6.5 | 13  | 41,312 | 7.0 | 13  | 50,447 | 7.0 |
| 44   | 33,888 | 6.6 | 14  | 41,744 | 7.0 |     |        |     |
| 大正1  | 34,186 | 6.6 | 昭和1 | 42,588 | 7.0 |     |        |     |

之に依れば、我が國內地の癌、其の他の悪性腫瘍に依る死亡率は明治32年以

降大正5年迄は逐年上昇の傾向を示したが、同年以降は人口10,000に付7臺を僅かに上下するほとんど不動の状態にある。

第75圖 癌、其ノ他ノ悪性腫瘍死亡率 (人口10,000=付)

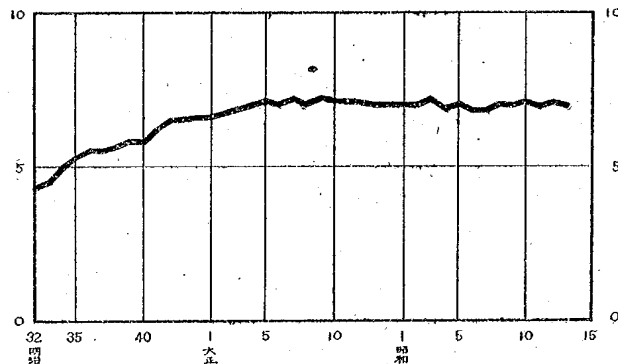

#### 64. 腦出血、腦栓塞及腦血栓による死亡

明治32年以降我が國內地に於ける、腦出血、腦血栓及腦栓塞に依る死亡數を示せば次の如くである。

第101表 腦出血、腦栓塞及腦血栓に依る死亡數 (内地)

| 年次   | 死亡數    | 年次   | 死亡數    | 年次   | 死亡數     | 年次   | 死亡數     |
|------|--------|------|--------|------|---------|------|---------|
| 明治32 | 73,989 | 明治42 | 65,798 | 大正 8 | 84,272  | 昭和 4 | 108,251 |
| 33   | 69,799 | 43   | 63,034 | 9    | 88,061  | 5    | 104,735 |
| 34   | 75,250 | 44   | 65,280 | 10   | 90,405  | 6    | 107,178 |
| 35   | 74,935 | 大正 1 | 67,274 | 11   | 91,306  | 7    | 107,148 |
| 36   | 73,939 | 2    | 66,556 | 12   | 94,466  | 8    | 110,719 |
| 37   | 77,588 | 3    | 68,347 | 13   | 102,666 | 9    | 114,447 |
| 38   | 76,169 | 4    | 67,733 | 14   | 96,156  | 10   | 114,554 |
| 39   | 73,449 | 5    | 73,654 | 昭和 1 | 98,516  | 11   | 118,152 |
| 40   | 78,580 | 6    | 77,749 | 2    | 101,502 | 12   | 118,761 |
| 41   | 73,760 | 7    | 85,995 | 3    | 102,760 | 13   | 126,861 |

第76圖 腦出血、腦塞栓、腦血栓ニヨル死亡數

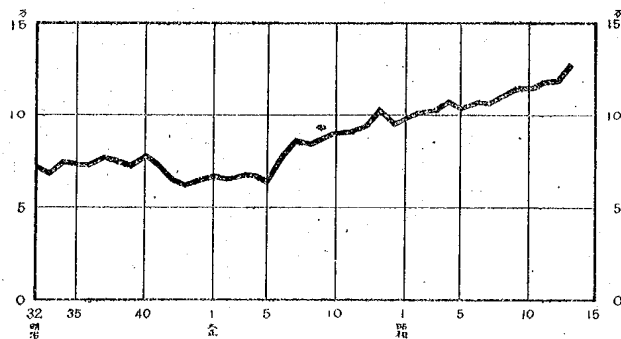

### 65. 流行性感冒による死亡

大正7年我が國內地の死亡率を人口1,000に付26.8、大正9年を25.4迄高めた流行性感冒が如何に猖獗を極めたものであつたかを示す爲之を明治32年以降の流行性感冒による死亡數と比較して見れば次の如くである。

第102表 流行性感冒に依る死亡 (内地)

| 年次   | 死亡數   | 年次   | 死亡數    | 年次   | 死亡數     | 年次   | 死亡數    |
|------|-------|------|--------|------|---------|------|--------|
| 明治32 | 1,263 | 明治42 | 2,803  | 大正 8 | 41,986  | 昭和 4 | 8,480  |
| 33   | 5,192 | 43   | 2,641  | 9    | 108,428 | 5    | 5,207  |
| 34   | 4,141 | 44   | 2,445  | 10   | 10,304  | 6    | 15,673 |
| 35   | 1,402 | 大正 1 | 2,343  | 11   | 12,688  | 7    | 5,370  |
| 36   | 1,139 | 2    | 2,280  | 12   | 6,520   | 8    | 4,765  |
| 37   | 1,617 | 3    | 2,361  | 13   | 6,512   | 9    | 10,142 |
| 38   | 2,720 | 4    | 1,920  | 14   | 10,806  | 10   | 3,070  |
| 39   | 1,676 | 5    | 4,412  | 昭和 1 | 4,610   | 11   | 8,670  |
| 40   | 4,319 | 6    | 2,390  | 2    | 8,151   | 12   | 2,991  |
| 41   | 2,304 | 7    | 69,824 | 3    | 9,669   | 13   | 7,646  |

之に依れば、大正7年に襲來した流行性感冒が大正8年、9年と猖獗を極め同

病で斃れた者3ケ年を合せて22萬餘、然も同病により續發した肺炎死の方が之よりも多かつたと云はれて居るのを思へば、その被つた慘害は非常なものであり、その斃れた者の多くは青壯年層の男女であつたことを思へば其の損害は實に多大であつたと言はねばならぬ。

## 66. 傳染病患者及死亡者

我が國の法定傳染病であるコレラ、赤痢及疫痢、腸チフス、パラチフス、痘瘡、發疹チフス、猩紅熱、ヂフテリア、流行性腦脊髄膜炎及ペストの10種の疾病による明治9年以降の患者數及死亡者數を示せば次の如くである。

第103表 傳染病患者及死亡者 (内地)

| 年次  | 患者數     | 死亡數     | 死亡率   | 年次   | 患者數     | 死亡數    | 死亡率   |
|-----|---------|---------|-------|------|---------|--------|-------|
| 明治9 | 2,320   | 356     | 0.153 | 明治29 | 149,271 | 39,150 | 0.262 |
| 10  | 20,156  | 9,051   | 0.449 | 30   | 176,425 | 47,399 | 0.269 |
| 11  | 8,909   | 1,822   | 0.205 | 31   | 138,487 | 35,300 | 0.255 |
| 12  | 189,278 | 113,228 | 0.598 | 32   | 159,670 | 37,678 | 0.236 |
| 13  | 29,639  | 7,928   | 0.267 | 33   | 88,792  | 21,599 | 0.243 |
| 14  | 46,360  | 15,798  | 0.341 | 34   | 88,891  | 21,070 | 0.237 |
| 15  | 77,803  | 41,503  | 0.533 | 35   | 86,664  | 26,820 | 0.309 |
| 16  | 44,900  | 12,189  | 0.271 | 36   | 63,303  | 15,839 | 0.250 |
| 17  | 49,238  | 14,014  | 0.284 | 37   | 56,333  | 13,765 | 0.243 |
| 18  | 105,708 | 31,407  | 0.297 | 38   | 74,823  | 18,059 | 0.241 |
| 19  | 331,300 | 150,769 | 0.455 | 39   | 62,896  | 15,758 | 0.251 |
| 20  | 109,833 | 26,568  | 0.242 | 40   | 71,533  | 19,586 | 0.274 |
| 21  | 78,991  | 18,757  | 0.237 | 41   | 95,037  | 24,766 | 0.261 |
| 22  | 63,766  | 16,935  | 0.266 | 42   | 73,587  | 18,329 | 0.249 |
| 23  | 126,383 | 53,927  | 0.427 | 43   | 91,789  | 22,184 | 0.242 |
| 24  | 109,698 | 31,480  | 0.287 | 44   | 85,381  | 18,547 | 0.217 |
| 25  | 145,771 | 29,312  | 0.201 | 大正1  | 84,438  | 19,062 | 0.226 |
| 26  | 249,859 | 64,942  | 0.260 | 2    | 69,021  | 14,808 | 0.215 |
| 27  | 210,218 | 52,740  | 0.251 | 3    | 95,971  | 19,205 | 0.200 |
| 28  | 152,443 | 64,856  | 0.425 | 4    | 86,028  | 17,040 | 0.198 |



| 年次   | 患者数     | 死亡数    | 死亡率   | 年次   | 患者数     | 死亡数    | 死亡率   |
|------|---------|--------|-------|------|---------|--------|-------|
| 大正 5 | 99,775  | 24,187 | 0.242 | 昭和 2 | 83,751  | 21,538 | 0.257 |
| 6    | 80,875  | 17,319 | 0.214 | 3    | 96,511  | 24,492 | 0.254 |
| 7    | 82,459  | 19,307 | 0.234 | 4    | 97,893  | 25,656 | 0.262 |
| 8    | 107,294 | 21,687 | 0.202 | 5    | 100,509 | 24,871 | 0.247 |
| 9    | 100,122 | 22,144 | 0.221 | 6    | 99,881  | 25,145 | 0.252 |
| 10   | 86,664  | 18,613 | 0.215 | 7    | 103,265 | 24,666 | 0.239 |
| 11   | 92,510  | 20,553 | 0.222 | 8    | 123,797 | 27,770 | 0.224 |
| 12   | 95,200  | 23,391 | 0.246 | 9    | 138,359 | 29,156 | 0.211 |
| 13   | 100,426 | 24,898 | 0.248 | 10   | 137,676 | 27,820 | 0.202 |
| 14   | 83,517  | 20,573 | 0.246 | 11   | 139,911 | 27,825 | 0.199 |
| 昭和 1 | 84,247  | 21,128 | 0.251 | 12   | 168,023 | 30,382 | 0.181 |

之に依れば、我が國內地の傳染病患者数は明治33年以降はほとんど人口に比例して變化なき状態にあり、その人口 1,000.に對する割合は 1 乃至 2 程度で、患者に對する死亡者の割合も 2 割を僅かに上下して居る。併しこの期間以前に於ては、極めて變動多き状態にあり、例へば明治12、19年のコレラ、明治25乃至32年の赤痢等の流行により大きな變動を示して居る。

第77圖 傳染病患者 (人口 1,000=付)

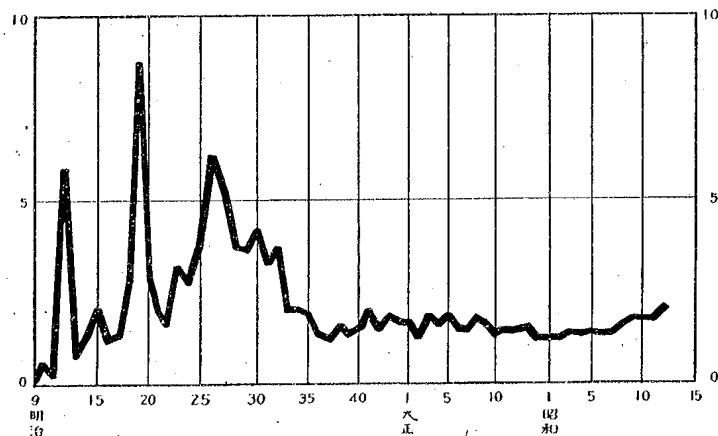

第78圖 傳染病死亡率 (傳染病患者10=付)

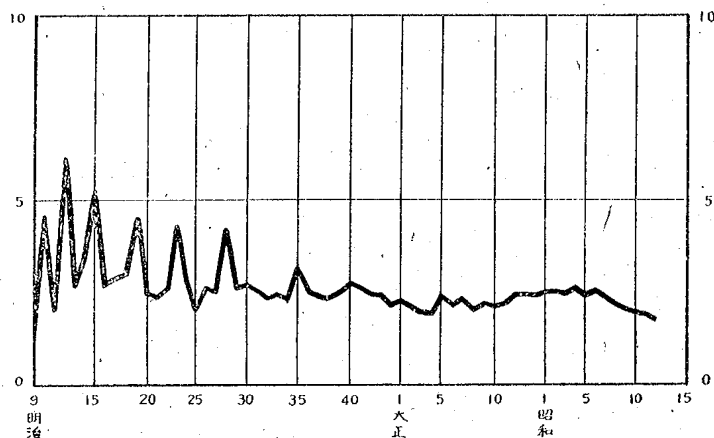

## 67. 外 因 死

昭和13年中の我が国内地の總死亡の3分5厘を占める外因死即ち病氣以外の原因に依る死亡者数を死因別示せば如くである。

第104表 病氣以外に依る死亡 (内地)  
(昭和13年)

| 死 因      | 實 数    | 總數 100 に對する割合 |
|----------|--------|---------------|
| 總 数      | 44,311 | 100.0         |
| 不慮の傷害    | 31,541 | 71.2          |
| 自 殺      | 12,223 | 27.6          |
| 他 殺      | 435    | 1.0           |
| 刑 死      | 16     | 0.0           |
| 原因不明の外因死 | 96     | 0.2           |

第79圖 病氣以外ノ死亡ノ原因別割合  
(昭和13年)

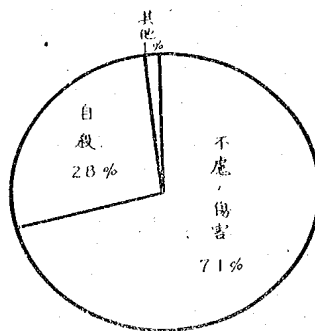

## 68. 不慮の傷害による死亡

昭和13年中の我國內地に於ける外因死中不慮の傷害に依る死亡者 31,541に就て、その原因を示せば次の如くである。

第105表 不慮の傷害に依る死亡  
(昭和13年)(内地)

| 原因別 | 死亡数    | 總數100に對する割合 |
|-----|--------|-------------|
| 總數  | 31,541 | 100.0       |
| 溺死  | 10,505 | 33.3        |
| 墜落  | 4,020  | 12.7        |
| 火傷  | 2,774  | 8.8         |
| 中毒  | 1,848  | 5.9         |
| 窒息  | 1,384  | 4.4         |
| 其他  | 11,010 | 34.9        |

第80圖  
不慮ノ傷害ニヨル死亡  
(昭和13年)

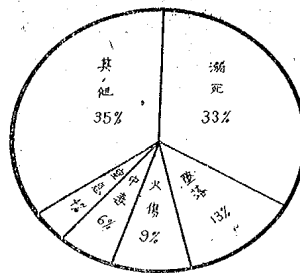

不慮の傷害に依る死亡者を上述せる原因とは全く別の見地より觀察して、傷害の場所及手段に依り分類表章すれば次の如くである。

|              |       |
|--------------|-------|
| 鑛山及採石場に於ける災害 | 1,454 |
| 機械に依る災害      | 69    |
| 交通機關に依る災害    | 2,388 |
| 鐵道及軌道        | 475   |
| 自動車及自動自轉車    | 397   |
| 其の他の陸上交通機關   | 1,499 |
| 水上交通機關       | 1     |
| 航空機關         | 16    |

之に依れば、昭和13年中我が國內地に於ける交通機關に依る不慮の死亡者は 2,388人で總死亡の2厘弱を占めて居り、人口に對する交通機關に依る死亡の危険率は平均的に見た場合一年を通じて10萬人に付3人の割合である。

## 69. 自殺による死亡

昭和8年—13年を通じて我が国内地に於ける自殺に依る死亡者の手段別割合を男女別に計算しその相違を示せば次の如くである。

第106表 自殺による死亡者の手段別割合（内地）

| 手 段 別 | 總 数   | 男     | 女     |
|-------|-------|-------|-------|
| 總 数   | 100.0 | 100.0 | 100.0 |
| 縊 首   | 45.0  | 53.3  | 37.8  |
| 毒 物   | 21.8  | 23.0  | 22.7  |
| 轢 壓   | 10.0  | 12.0  | 8.2   |
| 刃 物   | 3.2   | 4.2   | 2.2   |
| 入 水   | 16.6  | 3.4   | 26.4  |
| 其 他   | 3.4   | 4.1   | 2.7   |

第81圖 自殺ノ手段

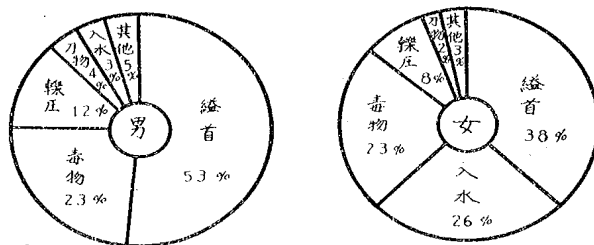

之れに依れば、男女共縊首によるのが最も多く、毒物によるのは男女共同じ割合であるが、女に入水による割合之よりも高く、男に轢壓による割合女より高く男女自殺の手段に相違を示して居る。

## 70. 人口自然増加数

明治5年以降我が國內地に於ける出生死亡の差増即ち人口の自然増加数を見れば次の如くである。

第107表 人口自然増加 (内地)

| 年次   | 自然増加数   | 年次    | 自然増加数   | 年次   | 自然増加数     |
|------|---------|-------|---------|------|-----------|
| 明治 5 | 163,630 | 明治 28 | 394,005 | 大正 7 | 298,830   |
| 6    | 148,793 | 29    | 369,356 | 8    | 496,720   |
| 7    | 139,460 | 30    | 457,288 | 9    | 603,468   |
| 8    | 214,564 | 31    | 475,114 | 10   | 702,306   |
| 9    | 289,924 | 32    | 454,894 | 11   | 682,373   |
| 10   | 270,212 | 33    | 509,790 | 12   | 710,812   |
| 11   | 271,606 | 34    | 575,781 | 13   | 743,574   |
| 12   | 155,572 | 35    | 551,709 | 14   | 875,385   |
| 13   | 280,529 | 36    | 558,808 | 昭和 1 | 943,671   |
| 14   | 255,279 | 37    | 484,971 | 2    | 846,414   |
| 15   | 254,373 | 38    | 448,109 | 3    | 899,141   |
| 16   | 328,620 | 39    | 439,039 | 4    | 815,798   |
| 17   | 270,126 | 40    | 597,674 | 5    | 914,234   |
| 18   | 137,750 | 41    | 633,368 | 6    | 861,893   |
| 19   | 112,274 | 42    | 602,586 | 7    | 1,007,398 |
| 20   | 304,681 | 43    | 648,623 | 8    | 927,266   |
| 21   | 419,895 | 44    | 703,897 | 9    | 809,099   |
| 22   | 401,230 | 大正 1  | 700,658 | 10   | 1,028,768 |
| 23   | 321,656 | 2     | 730,184 | 11   | 871,691   |
| 24   | 233,636 | 3     | 706,587 | 12   | 972,835   |
| 25   | 320,046 | 4     | 705,533 | 13   | 668,516   |
| 26   | 240,784 | 5     | 616,990 |      |           |
| 27   | 368,215 | 6     | 612,744 |      |           |

第82圖 明治5年以降内地ノ自然増加

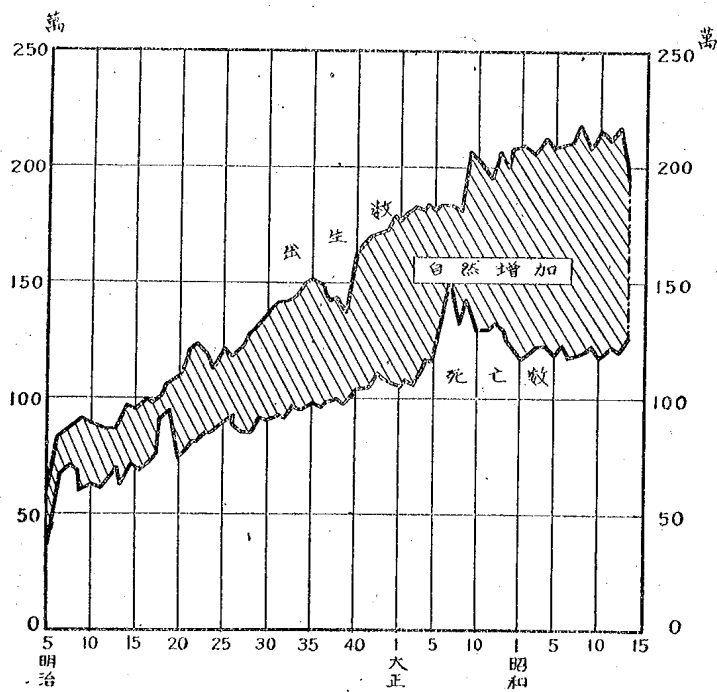

之に依れば、明治初期10乃至20萬の人口自然増加が、明治33年には50萬、昭和7年には實に100萬を突破したのである。昭和10年にも100萬を突破し我が國に於ける最高記録を示したのであるが、昭和13年には事變の影響を受けて70萬にも満たぬ憂慮すべき自然増加を示したのである。

## 71. 人口自然増加率

我が國內地に於ける人口 1,000 に對する人口自然増加割合即ち出生率と死亡率の差を示せば次の如くである。

第108表 人口自然増加率 (内地)(人口 1,000に付)

| 年次   | 自然増加率 | 年次    | 自然増加率 | 年次   | 自然増加率 |
|------|-------|-------|-------|------|-------|
| 明治 5 | 4.9   | 明治 28 | 9.3   | 大正 7 | 5.4   |
| 6    | 4.5   | 29    | 8.6   | 8    | 8.8   |
| 7    | 4.1   | 30    | 10.6  | 9    | 10.8  |
| 8    | 6.2   | 31    | 10.9  | 10   | 12.4  |
| 9    | 8.4   | 32    | 10.3  | 11   | 11.8  |
| 10   | 7.7   | 33    | 11.4  | 12   | 12.2  |
| 11   | 7.6   | 34    | 12.7  | 13   | 12.6  |
| 12   | 4.3   | 35    | 12.0  | 14   | 14.7  |
| 13   | 7.7   | 36    | 12.0  | 昭和 1 | 15.6  |
| 14   | 6.9   | 37    | 10.3  | 2    | 13.8  |
| 15   | 6.8   | 38    | 9.4   | 3    | 14.5  |
| 16   | 8.7   | 39    | 9.1   | 4    | 13.0  |
| 17   | 7.2   | 40    | 12.3  | 5    | 14.2  |
| 18   | 3.7   | 41    | 12.8  | 6    | 13.2  |
| 19   | 2.9   | 42    | 12.1  | 7    | 15.2  |
| 20   | 7.8   | 43    | 12.8  | 8    | 13.8  |
| 21   | 10.6  | 44    | 13.7  | 9    | 11.9  |
| 22   | 10.0  | 大正 1  | 13.4  | 10   | 14.9  |
| 23   | 7.9   | 2     | 13.8  | 11   | 12.4  |
| 24   | 5.7   | 3     | 13.2  | 12   | 13.7  |
| 25   | 7.8   | 4     | 13.0  | 13   | 9.3   |
| 26   | 5.8   | 5     | 11.2  |      |       |
| 27   | 8.8   | 6     | 10.9  |      |       |

第83圖 人口自然増加率 (人口 1,000に付)

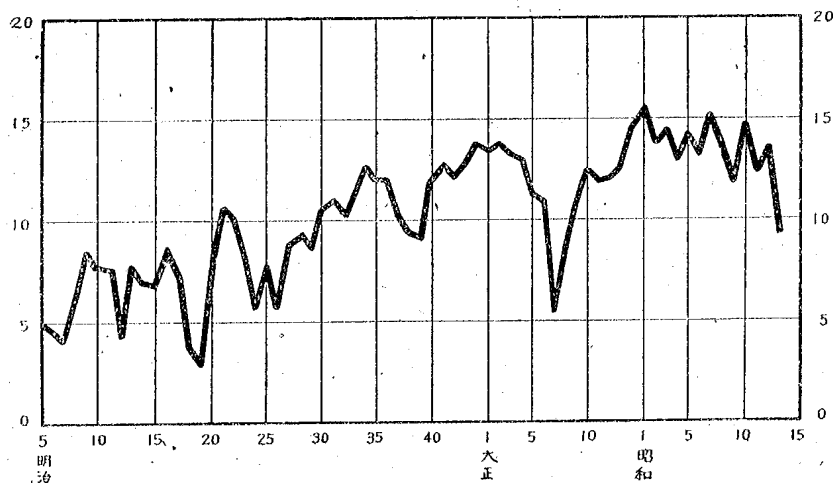

之に依れば、我が國內地の最近の自然増加率は今次事變の影響を受けた昭和13年を除けば、昭和1年の人口1,000に付15.6を頂上として僅かづつ低下の傾向にあるとはいへ常に10以上であつて、人口増加に何等心配する必要は無きものの様に見えるのであるが、之は表面だけに現はれた事柄に過ぎないことは前に將來人口の項に於て述べた所から察知せられるであらう。

## 72. 人口増加率

最近2回の國勢調査年次間に於ける我が國の出生、死亡の差による自然増加の外に來住、往住による所謂社會増加をも含む人口増加率を主要國のそれと比較表示すれば次の如くである。

第109表 人口増加率 (人口1,000に付)

| 國名        | 最近2回の人口調査年次 | 同期間に於ける毎年平均増加率 | 同期間に於ける毎年平均出生死亡率差 | 實増加率と自然増加率との差 (來往住に依る増加率) |
|-----------|-------------|----------------|-------------------|---------------------------|
| 帝國內地      | 昭和5—10      | 14.5           | 13.8              | 0.7                       |
| 朝鮮        | 5—10        | 16.4           | 11.1              | 5.3                       |
| 臺灣        | 5—10        | 25.5           | 24.0              | 1.5                       |
| 樺太        | 5—10        | 23.7           | 19.4              | 4.3                       |
| 關東州及滿鐵附屬地 | 5—10        | 45.2           | 9.9               | 35.3                      |
| 南洋委任統治區域  | 5—10        | 80.5           | 16.0              | 64.5                      |
| 南アフリカ聯邦   | 昭和6—11      | 18.5           | 14.1              | 4.4                       |
| カナダ       | 大正10—昭和6    | 16.8           | 14.4              | 2.4                       |
| ポーランド     | 大正10—昭和6    | 16.6           | 15.6              | 1.0                       |
| オーストラリア   | 大正10—昭和8    | 16.4           | 11.7              | 4.7                       |
| ギリシア      | 大正9—昭和3     | 16.0           | 9.6               | 6.4                       |
| アメリカ合衆國   | 大正9—昭和5     | 14.7           | 7.3               | 7.4                       |
| オランダ      | 大正9—昭和5     | 14.6           | 14.1              | 0.5                       |
| イタリヤ      | 昭和6—11      | 6.2            | 9.6               | (-) 3.4                   |
| 獨逸        | 大正14—昭和8    | 5.5            | 6.0               | (-) 0.5                   |
| 英吉利       | 大正10—昭和6    | 4.6            | 6.1               | (-) 1.5                   |
| 佛蘭西       | 昭和6—11      | 3.3            | (-) 0.5           | 2.8                       |



### 73. 人口の再生産

人口の自然的増減を左右するものは、出生と死亡であることは述べるまでもない所であるが、單に人口の自然増加率を算出するだけでは、人口増減の傾向を適確に見透すことは出来ないのである。何となれば、出生率と死亡率は一國人口の年齢構成の状態によつて大いに變化するからである。

先づ出生率について見れば、出生率は通常人口 1,000 に付何人と計算されるのであるが、出生に重大な關係を有するものは所謂妊孕年齢に在る婦人である。従つて人口の中に此の年齢の婦人が多くあれば、出生率は高くなり、之に反し少ければ出生率は低くなるのである。

次に死亡率について見れば、乳幼兒時代の死亡率は高く特に乳兒の死亡率は最も高く、5、6歳以後年齢の進むに従つて急角度に低くなり11乃至12歳にて生涯中の最低死亡率に達し以後漸次上昇し20歳前後に於て著しく高くなり死亡率曲線に一つの大きな隆起を作る。以後再び低くなり、30乃至32歳頃を低位としその後は年齢の高まるに従つて死亡率も高まるのである(但し20歳前後に於て一時死亡率が高くなるのは英吉利、米國、獨逸、佛蘭西、伊太利等の歐米諸國の外國人にはほとんどその例を見ない。)から一國人口中に幼年又は老年の者が多ければ、人口1,000に對する死亡率は當然高く、之に反し中年の者が多ければ死亡率も當然低くなるのである。

こゝで人口の自然的増減の傾向を精密に計算せんとするものに、人口再生産の理論がある。

此の理論は、要するに人口の新陳代謝に當つて何程の出生があつたならば、現在の人口が新しき世代により充分に置きかへられるかを與へんとするものである。即ち問題とする所は當面の出生数が死亡数を超過してゐるか否かではなく、現在の出産力と死亡力とは現在の世代が死滅してしまふ迄に新しき世代を以て之に置きかへ得る様な均衡状態にあるかどうかといふことなのである。

この理論によつて計算されたるものに次に示す總再生産率と純再生産率との

二種がある。

## 74. 總再生産率

女子の年齢別女兒出生率を合計したものを總再生産率と云ふ。これが1未満となれば、その國の人口は假令死亡率が如何に改善されようとも出生率が高くならぬ限りは早晩絶對的な人口減少は免れ得ないわけである。蓋し此の率が1未満なれば總ての新しく出生した女兒が夭折することなく妊孕年齢を經過するとしても、1人の婦人は平均してその生涯に自己に代つて次代の母たるべき1人の女兒を産み得ないこととなるからである。

第110表 總再生産率

| 國名    | 年次      | 總再生産率 | 國名    | 年次   | 總再生産率 |
|-------|---------|-------|-------|------|-------|
| 日本    | 1937    | 2.145 | 獨逸    | 1936 | 1.063 |
| ポルトガル | 1930—31 | 1.868 | 濠洲    | 1938 | 1.069 |
| 南阿聯邦  | 1938    | 1.482 | 丁抹    | 1939 | 1.041 |
| 伊太利   | 1935—37 | 1.425 | 佛蘭西   | 1936 | 1.010 |
| カナダ   | 1938    | 1.281 | 白耳義   | 1936 | 0.958 |
| 和蘭    | 1937    | 1.236 | ノルウェー | 1938 | 0.914 |
| 新西蘭   | 1939    | 1.160 | 英吉利   | 1937 | 0.883 |
| 米國    | 1938    | 1.091 | 瑞典    | 1937 | 0.847 |

## 75. 純再生産率

總再生産率が1以上となつただけでは人口の再生産にはならない。總ての出生女兒はその全妊孕年齢を完全に生存し通し得るものではなく、その一部は死亡率が零にならぬ限りは夭折して行くことは當然なことである。この出生女兒の夭折を見込んで計算されたものを人口の純再生産率といふ。これが尙且1以上にある場合には、1人の婦人は平均してその生涯に自己に代つて次代の母た

るべき1人以上の女兒を産み得ることを示しその國の人口は將來現在以上の人口増加を見るのである。

第111表

| 國名    | 年次      | 純再生産率 |
|-------|---------|-------|
| 日本    | 1925    | 1.56  |
| "     | 1930    | 1.53  |
| "     | 1937    | 1.49  |
| ポルトガル | 1930—31 | 1.334 |
| 南阿聯邦  | 1938    | 1.304 |
| 伊太利   | 1935—37 | 1.131 |
| 和蘭    | 1937    | 1.119 |
| カナダ   | 1938    | 1.094 |
| 新西蘭   | 1939    | 1.07  |
| 米國    | 1937    | 0.965 |
| "     | 1938    | 1.003 |
| 獨逸    | 1937    | 0.904 |
| "     | 1938    | 0.945 |
| "     | 1939    | 0.982 |
| 濠洲    | 1938    | 0.98  |
| 丁抹    | 1939    | 0.919 |
| 佛蘭西   | 1937    | 0.87  |
| ノルウエ  | 1938    | 0.834 |
| 白耳義   | 1936    | 0.831 |
| 瑞西    | 1939    | 0.793 |
| 英吉利   | 1937    | 0.782 |
| 瑞典    | 1937    | 0.761 |

第84圖 純再生産率

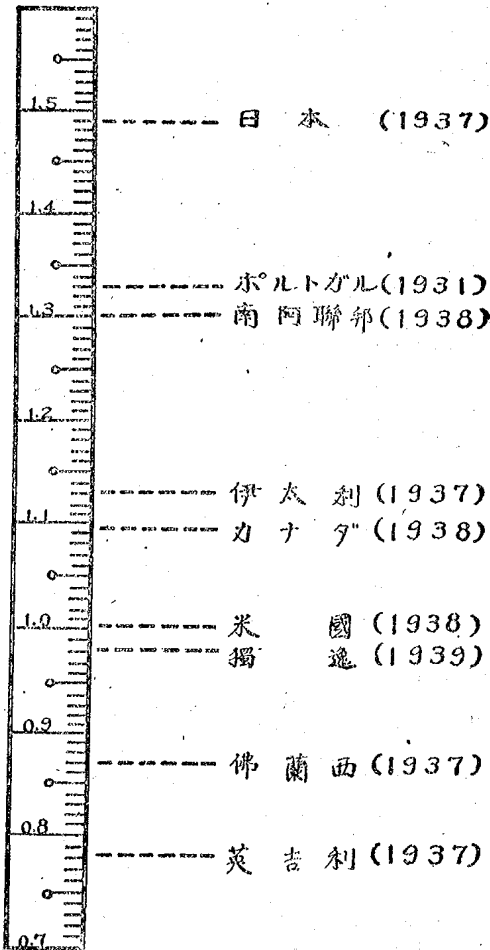

## 76. 生 命 表

生命表は國民の壽命に關して、統計上算出せられたる諸種の年齢別の値即ち生存數、死亡數、生存率、死亡率、平均餘命等を男女別に表章したものである。生命表に於ける國語及記號は保險數學に慣用する下記の如きものによる。

|   |       |         |
|---|-------|---------|
| 年 | 齡     | $x$     |
| 生 | 存 數   | $l_x$   |
| 死 | 亡 數   | $d_x$   |
| 生 | 存 率   | $p_x$   |
| 死 | 亡 率   | $q_x$   |
| 死 | 力     | $\mu_x$ |
| 平 | 均 餘 命 | $e_x$   |

### 生存數

生れた者が或る年齢に達した數をその年の生存數とし、生命表に於ては出生を10萬として計算するのである。

### 死亡數

或る年齢に達したる者の中、次の年齢に達せずして死亡する者の數をいふ。

$$d_x = l_x - l_{x+1}$$

### 生存率

或る年齢に達したる者の中、次の年齢に達する者の割合を其の年齢の生存率といふ。

$$p_x = \frac{l_{x+1}}{l_x}$$

### 死亡率

或る年齢に達したる者の中、次の年齢に達せずして死亡する者の割合を其の年齢の死亡率といふ。

$$q_x = \frac{d_x}{l_x}$$

死亡率は1より生存率を減じたるものに相當し死亡率と生存率とは互に餘數の關係にあり。

$$q_x = \frac{l_x - l_{x+1}}{l_x} = 1 - \frac{l_{x+1}}{l_x} = 1 - p_x$$

死力

或る年齢に達した時に於ける瞬間の死亡率を1年間の率として表したるものを死力といふ。

$$\mu_x = \lim_{\Delta x \rightarrow 0} \left( -\frac{1}{l_x} \frac{\Delta l_x}{\Delta x} \right) = -\frac{1}{l_x} \frac{dl_x}{dx}$$

平均餘命

或る年齢の生存者が全部死亡する迄に各人が生存したる年數を合計し、之を當初の生存數にて除したる年數、即ち或る年齢者の爾後生存し得べき平均年數を平均餘命といふのである。

$$\begin{aligned} e_x &= \frac{1}{l_x} \left\{ \frac{1}{2} d_x + \left(1 + \frac{1}{2}\right) d_{x+1} + \left(2 + \frac{1}{2}\right) d_{x+2} + \dots \right. \\ &\quad \left. \dots + \left(i + \frac{1}{2}\right) d_{x+i} + \dots \right\} \\ &= \frac{1}{l_x} \left\{ \frac{1}{2} l_x + l_{x+1} + l_{x+2} + \dots + l_{\omega} \right\} \\ &= \frac{1}{2} + \frac{l_{x+1} + l_{x+2} + l_{x+3} + \dots + l_{\omega}}{l_x} \end{aligned}$$

生命表は以上に述べたるが如く、國民の壽命に關するものであつて、廣く人口問題研究の基礎資料たるばかりではなく、恩給、年金、生命保險等の方面にも利用せられるのである。

我が國の生命表は明治35年以降既に6回に亘り作成されて居る。第6回生命表は昭和10年4月1日より同11年3月31日に亘る1年間に於ける内地に現在する内地人口に付き人口動態統計（昭和10年4月乃至同11年3月男女及年齢別死亡數・昭和9年4月乃至同11年3月男女及月別出生數・昭和10年4月乃至同11年3月男女及月齡別死亡數）並に昭和10年國勢調査結果（昭和10年10月1日現在内地人男女及年齢別人口）に基き作成されたものである。

第112表 第6回生命表 (昭和10年4月—昭和11年3月)

| 年 齡   | 生 存 數   |         | 生 存 率   |         | 死 亡 率   |         | 平 均 餘 命 |       |
|-------|---------|---------|---------|---------|---------|---------|---------|-------|
|       | 男       | 女       | 男       | 女       | 男       | 女       | 男       | 女     |
| 0 歲   | 100,000 | 100,000 | 0.88697 | 0.90083 | 0.11303 | 0.09917 | 46.92   | 49.63 |
| 1 歲   | 88,697  | 90,083  | 0.96301 | 0.96473 | 0.03699 | 0.03527 | 51.95   | 54.07 |
| 2 歲   | 85,416  | 85,906  | 0.97955 | 0.98004 | 0.02045 | 0.01996 | 52.92   | 55.02 |
| 3 歲   | 83,669  | 85,171  | 0.98651 | 0.98639 | 0.01349 | 0.01361 | 53.02   | 55.13 |
| 4 歲   | 82,540  | 84,012  | 0.99089 | 0.99068 | 0.00911 | 0.00932 | 52.74   | 54.89 |
| 5 歲   | 81,788  | 83,229  | 0.99352 | 0.99343 | 0.00648 | 0.00657 | 52.22   | 54.40 |
| 6 歲   | 81,258  | 82,682  | 0.99540 | 0.99545 | 0.00460 | 0.00455 | 51.85   | 53.76 |
| 7 歲   | 80,834  | 82,306  | 0.99639 | 0.99649 | 0.00361 | 0.00351 | 50.79   | 53.00 |
| 8 歲   | 80,592  | 82,017  | 0.99700 | 0.99707 | 0.00300 | 0.00293 | 49.97   | 52.18 |
| 9 歲   | 80,350  | 81,777  | 0.99739 | 0.99740 | 0.00261 | 0.00260 | 49.12   | 51.34 |
| 10 歲  | 80,141  | 81,564  | 0.99760 | 0.99746 | 0.00240 | 0.00254 | 48.25   | 50.47 |
| 11 歲  | 79,949  | 81,357  | 0.99774 | 0.99732 | 0.00226 | 0.00268 | 47.36   | 49.60 |
| 12 歲  | 79,763  | 81,139  | 0.99766 | 0.99684 | 0.00234 | 0.00316 | 46.47   | 48.73 |
| 13 歲  | 79,581  | 80,883  | 0.99737 | 0.99594 | 0.00263 | 0.00406 | 45.58   | 47.83 |
| 14 歲  | 79,372  | 80,555  | 0.99657 | 0.99456 | 0.00343 | 0.00544 | 44.69   | 47.07 |
| 15 歲  | 79,100  | 80,117  | 0.99521 | 0.99305 | 0.00479 | 0.00695 | 43.85   | 46.33 |
| 16 歲  | 78,721  | 79,560  | 0.99365 | 0.99193 | 0.00635 | 0.00807 | 43.06   | 45.65 |
| 17 歲  | 78,221  | 78,918  | 0.99218 | 0.99126 | 0.00782 | 0.00874 | 42.33   | 45.02 |
| 18 歲  | 77,609  | 78,228  | 0.99112 | 0.99090 | 0.00888 | 0.00910 | 41.66   | 44.41 |
| 19 歲  | 76,920  | 77,516  | 0.99050 | 0.99066 | 0.00950 | 0.00934 | 41.03   | 43.81 |
| 20 歲  | 76,189  | 76,792  | 0.99004 | 0.99040 | 0.00996 | 0.00960 | 40.41   | 43.22 |
| 25 歲  | 72,486  | 73,179  | 0.99078 | 0.99094 | 0.00922 | 0.00906 | 37.35   | 40.23 |
| 30 歲  | 69,441  | 70,130  | 0.99231 | 0.99194 | 0.00769 | 0.00806 | 33.89   | 36.88 |
| 35 歲  | 66,849  | 67,346  | 0.99240 | 0.99176 | 0.00760 | 0.00824 | 30.10   | 33.30 |
| 40 歲  | 64,242  | 64,515  | 0.99109 | 0.99099 | 0.00891 | 0.00901 | 26.22   | 29.65 |
| 45 歲  | 61,113  | 61,645  | 0.98815 | 0.99051 | 0.01185 | 0.00949 | 22.43   | 25.91 |
| 50 歲  | 57,034  | 58,537  | 0.98275 | 0.98789 | 0.01725 | 0.01211 | 18.85   | 22.15 |
| 60 歲  | 44,712  | 49,862  | 0.96446 | 0.97726 | 0.03554 | 0.02274 | 12.55   | 15.07 |
| 70 歲  | 26,434  | 35,328  | 0.92332 | 0.94667 | 0.07668 | 0.05333 | 7.62    | 9.04  |
| 80 歲  | 8,071   | 14,564  | 0.83385 | 0.86247 | 0.16615 | 0.13753 | 4.20    | 4.67  |
| 90 歲  | 531     | 1,235   | 0.65725 | 0.65668 | 0.34275 | 0.34332 | 2.14    | 2.09  |
| 100 歲 | 0.985   | 1.03    | 0.37868 | 0.29709 | 0.62132 | 0.70291 | 1.07    | 0.89  |

## 77. 生命表より見たる日本人の壽命

第6回生命表に依れば、日本人は生れて國民學校に入る迄に約2割、20歳に達する迄に約2割5分は死亡してしまひ、60歳に達する者は5割にも満たず、80歳に達する者僅かに約1割といふ状態である。

歐米各國人と以上の状態を比較して、日本人が如何に短命であるかを示せば次の如くである。

第113表 出生100萬中20歳に達する人數

|   | 日 本 | 英 吉 利 | 米 國 | 獨 逸 | 佛 蘭 西 | 伊 太 利 |
|---|-----|-------|-----|-----|-------|-------|
| 男 | 76  | 87    | 89  | 87  | 85    | 80    |
| 女 | 77  | 89    | 91  | 89  | 87    | 81    |

第114表 出生100萬中滿1歳に達せずして死亡する人數

|   | 日 本 | 英 吉 利 | 米 國 | 獨 逸 | 佛 蘭 西 | 伊 太 利 |
|---|-----|-------|-----|-----|-------|-------|
| 男 | 11  | 7     | 6   | 9   | 9     | 12    |
| 女 | 10  | 5     | 5   | 7   | 7     | 10    |

第115表

60年間今後毎年同じやうに男女共各々100萬人の出生があると假定したる場合、15—59歳の60年後の將來の生産年齢人口

|       | 總 數    | 男      | 女      |
|-------|--------|--------|--------|
| 日 本   | 58,994 | 29,242 | 29,752 |
| 英 吉 利 | 73,776 | 36,175 | 37,601 |
| 米 國   | 74,244 | 36,413 | 37,831 |
| 獨 逸   | 74,313 | 36,525 | 37,788 |
| 佛 蘭 西 | 69,187 | 33,733 | 35,454 |
| 伊 太 利 | 66,079 | 32,635 | 33,444 |

第116表 零歳の平均餘命

|   | 日 本  | 英 吉 利 | 米 國  | 獨 逸  | 佛 蘭 西 | 伊 太 利 |
|---|------|-------|------|------|-------|-------|
| 男 | 46.9 | 58.7  | 59.1 | 59.9 | 54.3  | 53.8  |
| 女 | 49.6 | 62.9  | 62.7 | 62.8 | 59.0  | 56.0  |

第117表 20歳の平均餘命

|   | 日 本  | 英 吉 利 | 米 國  | 獨 逸  | 佛 蘭 西 | 伊 太 利 |
|---|------|-------|------|------|-------|-------|
| 男 | 40.4 | 46.8  | 46.0 | 48.2 | 43.3  | 46.8  |
| 女 | 43.2 | 49.9  | 48.5 | 49.8 | 47.4  | 48.5  |

第118表 30歳の平均餘命

|   | 日 本  | 英 吉 利 | 米 國  | 獨 逸  | 佛 蘭 西 | 伊 太 利 |
|---|------|-------|------|------|-------|-------|
| 男 | 33.9 | 38.2  | 37.5 | 39.5 | 35.4  | 33.6  |
| 女 | 36.9 | 41.2  | 40.0 | 41.1 | 39.5  | 40.4  |

備考 日、本 昭和10—11年  
 英吉利 昭和5—7年  
 米 國 昭和4—6年  
 獨 逸 昭和7—9年  
 佛蘭西 昭和3—8年  
 伊太利 昭和5—7年

以上の例に依つて明らかなる如く實に日本人は歐米人に較べて短命である。  
 茲に一言注意して置きたいことは、普通壽命といふ場合は零歳の平均餘命を指すのであるが、日本の男子は生れ落ちた處で平均47年弱の餘命即ち壽命があり、女子は49年強の餘命即ち壽命があるからと云つて、20歳になつたら男子はあと27年弱、女子はあと29年強の壽命だなどと早合點してはならぬことである。20歳の男子の平均餘命は40年強、女子のそれは43年強である。何故かと云ふに、年齢別の死亡率には變動があり例へば生後2、3年ほど經つと死亡率が低くなるから平均餘命は却つて長くなるのである。最も長い平均餘命を示す年齢は、男女共に3歳であつて、男は53.02歳、女は55.13歳である。



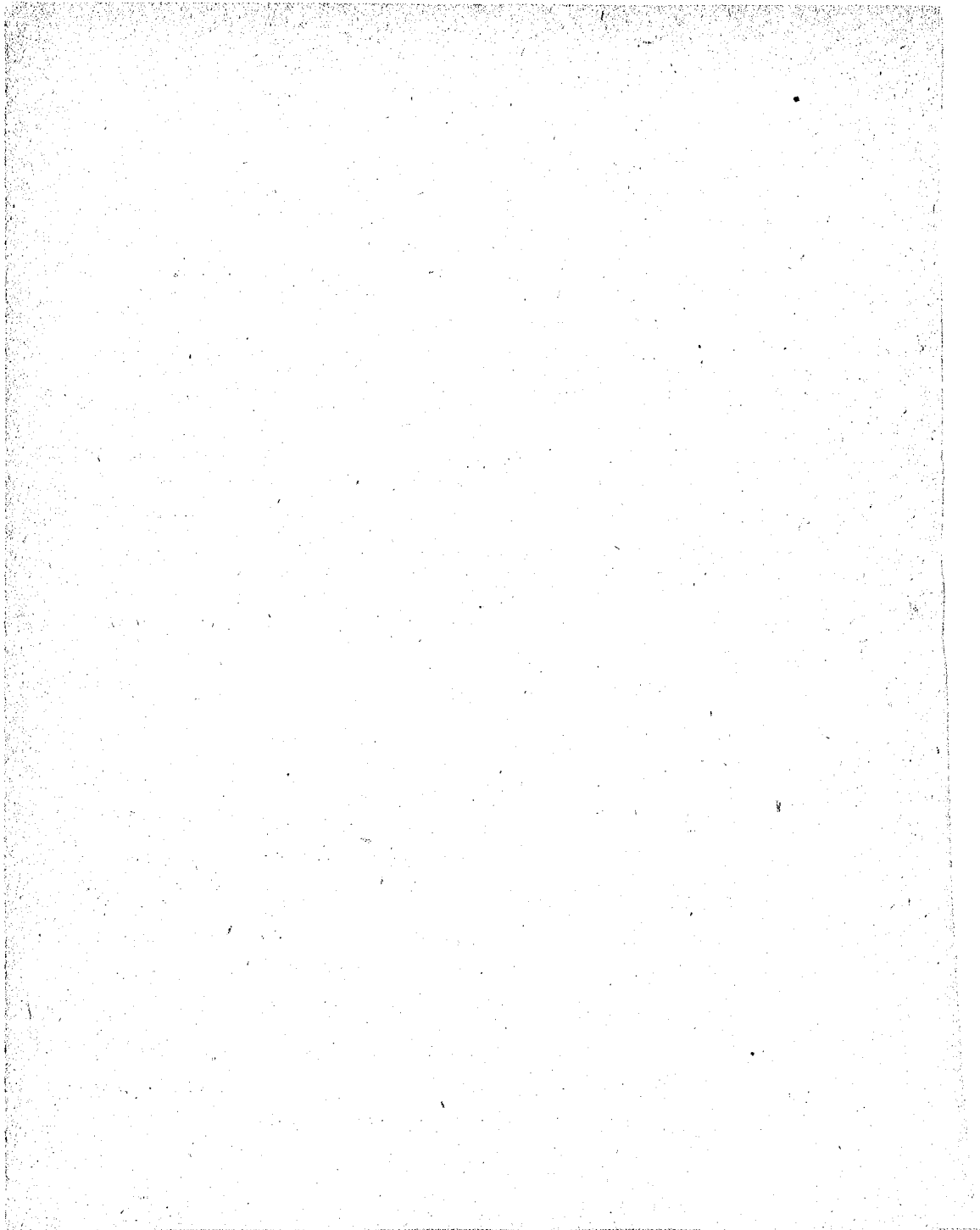

## 附 録

### 1. 明治前の全國人口

我國中世以前の史乘には、人口に關する記載乏しく、殊に計數的のものは絶無に近い。勿論上古以來調役の賦課上、地方的には人口を校し、全國的に戸籍を編成したる事蹟がない譯ではないが、いつしか之も廢絶した。又全國人口に就ては當時勅命あるにあらざれば調査せざる方針であつたから、其大數を窺知することも至難に屬する。降て中世武家時代に入つては、全國的の人口調査は勿論、統一的なる戸籍の編成すら行はれたことがなかつたから、其趨勢を察することも目下の所全く不可能である。世上往々上古、中古、中世の全國人口として傳ふるものがないではない。例へば聖德太子の御傳記と稱する二三の書、行基菩薩に關する書、或は日連の遺文録と稱するもの等に記載する若くは記載すると稱する計數が之であつて、徳川期乃至明治初期の學者中之を引用する者が少なくない。其計數は諸書大同小異であるが、聖德太子に關するものは四百九十何萬とするもの多く(崇峻・推古兩朝)、行基菩薩に關するものは或は四百五十何萬とし、或は八百六十何萬とし(聖武天皇御代)、又日連に關するものは略々聖德太子に關するものと同じ(後宇多天皇御代)。而して其男女別の判明するものは、悉く女子人口が超過し、或は二倍或は三倍に上つてゐる。此等は要するに單なる傳説に過ぎず、而も其原典も遙か後世の偽撰なるもの多く、其計數の到底信憑に値せざるは論を俟たない所である。

所傳の計數を不可として之を排し、尙且中世以前の全國人口を索めんには、勢ひ史上に散見する斷片的資料に依り、推計を試みるより外ない。然し乍ら此事も餘りに資料が乏しい爲め甚しく困難なるを免れない。明治初期以降三四の學者が試みた全國人口の推計も、概して根據薄弱且つ推計の方法が素朴なる爲め、得たる結果も價值高きものと云ふを得ない様である。唯先年澤田吾一學士

が、奈良朝時代の戸籍計帳及輸租帳の殘簡を基礎として、若干地方に於ける人口の男女別比率、年齢構成、男口と課口との比率、一戸當平均人員等を算出し、之より發して郷別の人口を求め、更に國別並に全國人口に及ばれたのは、従前諸學者の試みに比して一段の進歩をなしたものと云へよう。而して氏の推計に依れば、奈良朝時代の「良民總口は五百萬と六百萬の間にあり」、良民以外の賤民、雜戶、私民を加ふるときは、「全國の總人口凡そ六百萬乃至七百萬」であらうと云ふことである。

次に時代は遙かに降り、中世末期戰國時代の全國人口を推計したものに、吉田東伍博士及竹越與三郎氏がある。吉田博士は、徳川時代の石高と人口とが大體正比例した關係（一石に付一人）に著目して、天正年間の石高が約千八百萬石であるから、當時の總人口は大約千八百萬人であらうと推測せられ、同様の考へ方に依り竹越氏も其少し前の時代の人口を千三百萬人と推算せられた。此種の方法は極めて漠然たるものであるけれども、又却て大要を得てゐるとも云ふことが出来よう。

降て徳川時代に入るや、吾々は始めて稍々根據ある全國的の或は地方的の人口統計に接することが出来、又當時の人口状態を多少とも解明するに足る材料を得ることゝなつた。蓋し此時代の中期、享保年間から六年毎に全國的なる人口調査が實施せられ、其結果たる全國人口の概計も略々之を知ることを得るのみならず、他方現在の戸籍制度に相當すべき宗門改制度或は人別改制度が、徳川初期から年々村毎に行はれ、其帳簿も現在尙相當に殘存して、地方的ながら人口の動態、靜態をも或程度察知することが出来るからである。

今、全國人口の調査に就て略説すれば、其濫觴は八代將軍吉宗が、享保六年に全國諸藩等に命じて、領内の人口を書上せしめたに在る。然し乍ら之は必ずしも當年の人口を特別に調査せしめたものではなくして、既存の調査があれば前年分にて差支へないものとした。其後享保十一年に至り、改めて諸藩、旗本、代官等に人口調査を命じたときに、始めて當該年の調査たるべきものとし、爾後子年及丑年即ち六年毎に大體同様の方法に依つて全國人口の調査を行ひ、

以て幕末に至つた。其調査方法は大要次の如くであるが、とに角かゝる調査の行ひ得られた所以は、徳川初期から公私領、都鄙を問はず、全國津々浦々迄年々宗門改或は人別改の制度が行はれ、其帳簿が編成されてゐたからに外ならない。

- (一) 幕府領は代官、私領は領主より、夫々子午年の春より十一月迄に調査の結果を提出せしめ、十二月中に之を國別に集計して一冊に編纂す。
- (二) 右以外の地、例へば社寺領並に江戸、京都、大阪、長崎の如き奉行支配の市街地人口も、右國別人口に編入す。
- (三) 調査人口は百姓町人、社人、男女僧尼其他であつて武家及其家従を除外す。
- (四) 十五歳未満の年齢階級は、藩の慣行に従ひ、採否自由とす。

斯くの如く全國人口の調査と稱するも、其方法は現今の國勢調査とは異なり、地方に依つて調査期日を區々にするのみならず、調査の客體も一定せず、或は數へ年一歳以上を採り或は二歳以上とし、或は十五歳以下を除外する等のこともあり、殊に武家及其從屬者が全部調査の範圍外となり、又脱籍、無籍者が調査に入らなかつたのは勿論である。更に又上の命令は幕府直轄地、大名旗本領等のみに效力を有したのであつて、皇室直轄地及皇族御料、公卿領に及ばなかつたと認めらるるから、此等の土地の人民は、之亦調査外であつたであらう。従て其計數は決して當時の全國人口を網羅したものではないことは云ふ迄もない。

右の如くして六年毎に調査せられた全國人口中、現在知られ居るものは下の十六回分であるが(享保六年分を入れるれば十七回)、此等計數中には出所を幕府の公的記録と覺しきものに有するものもあるが、其曖昧なるものもないではない。又年代に明確を缺き異説の立てらるゝものもあり、其他書寫の誤謬か、當初よりの誤か内譯と合計との一致しないものも少なくない。何れにしても尙吟味を要する點があるやうであるが、姑く之を下に掲げよう。

| 年 號  | 皇 紀  | 男          | 女          | 合 計        | 出 典     |
|------|------|------------|------------|------------|---------|
| 享保 6 | 2381 | —          | —          | 26,065,425 | 小宮山綴介氏説 |
| 〃 11 | 2386 | —          | —          | 26,548,998 | 吹塵錄     |
| 〃 17 | 2392 | 14,407,107 | 12,514,709 | 26,921,816 | 吹塵錄     |

| 年 號  | 皇 紀  | 男          | 女          | 合 計        | 出 典         |
|------|------|------------|------------|------------|-------------|
| 延享元  | 2404 | —          | —          | 26,153,450 | 官中秘策        |
| 寬延 3 | 2410 | 13,818,654 | 12,099,176 | 25,917,830 | 官中秘策、吹塵錄    |
| 寶曆 6 | 2416 | 13,833,311 | 12,228,919 | 26,061,830 | 官中秘策        |
| 〃 13 | 2422 | 13,785,400 | 12,136,058 | 25,921,458 | 吹塵錄         |
| 明和 5 | 2428 | —          | —          | 26,252,057 | 吹塵錄         |
| 安永 3 | 2434 | —          | —          | 25,990,451 | 吹塵錄         |
| 〃 9  | 2440 | —          | —          | 26,010,600 | 吹塵錄         |
| 天明 6 | 2446 | 13,230,656 | 11,855,810 | 25,086,466 | 吹塵錄、天明寛政人數帳 |
| 寛政 4 | 2452 | —          | —          | 24,891,441 | 吹塵錄         |
| 〃 10 | 2458 | —          | —          | 25,471,033 | 吹塵錄         |
| 文化元  | 2464 | 13,427,249 | 12,194,708 | 25,621,957 | 吹塵錄、天明寛政人數帳 |
| 天保 5 | 2494 | 14,053,455 | 13,010,452 | 27,063,907 | 小宮山綏介氏説     |
| 弘化 3 | 2506 | 13,854,043 | 13,053,582 | 26,907,625 | 吹塵錄         |
| 嘉永 5 | 2512 | 14,160,736 | 13,040,064 | 27,201,400 | 井上瑞枝氏説      |

備考 小宮山綏介氏の説は「近代の人口と天時との關係」(國史論纂)、井上瑞枝氏の説は「大日本古來人口考」(統計學雜誌第十九卷)に依る。但し嘉永五年の分を小宮山氏は文政11年の分に充つ。

右全國人口は先に述べたやうに、全人口を網羅したるものではない。今試に其除外せられた者の中、最大部分を占むべき公卿及武士階級並に其等の從屬者及奉公人等を明治初年の調査に基づき約二百三十萬皇室御料及公卿領等の人民を約二十萬と見積るときは、前掲全國人口に約二百五十萬を加ふることとなる。而して年齢の關係及脱籍無籍の爲め除外せられた數は、到底之を推知することが出来ないが、此等除外せられたものを全部合計して三百萬乃至三百五十萬とすることは、中らずと雖も遠からざるべく、畢竟するに徳川時代後半期の全國總人口は大約二千八百萬人乃至三千萬人の間を上下したものと見て大過ないであらう。之を稍々信頼に値する明治五年の全國人口三千三百餘萬人に對比しても、其妥當なるを思はしむるのである。

次に地方的人口の多寡増減を見るために、國別人口の判明する寛延三年以後六回分に就き、試みに之を明治以後の慣例に従つて下の十地方に區別して表示すれば次の如くである。

| 地 域     | 寛 延 3 年   | 天 明 6 年   | 文 化 元 年   |
|---------|-----------|-----------|-----------|
| 近 畿 地 方 | 4,448,801 | 4,420,791 | 4,336,934 |
| 東 海 地 方 | 2,373,803 | 2,307,949 | 2,340,929 |
| 關 東 地 方 | 5,047,356 | 4,375,736 | 4,295,684 |
| 東 北 地 方 | 2,682,389 | 2,368,641 | 2,473,097 |
| 東 山 地 方 | 1,603,262 | 1,663,333 | 1,694,168 |
| 北 陸 地 方 | 2,160,541 | 2,108,387 | 2,307,745 |
| 山 陰 地 方 | 739,143   | 787,647   | 844,253   |
| 山 陽 地 方 | 2,037,582 | 2,139,958 | 2,223,509 |
| 四 國 地 方 | 1,562,283 | 1,661,501 | 1,760,526 |
| 九 州 地 方 | 3,165,370 | 3,226,255 | 3,299,697 |
| 地 域     | 天 保 5 年   | 弘 化 3 年   | 嘉 永 5 年   |
| 近 畿 地 方 | 4,470,692 | 4,366,456 | 4,531,450 |
| 東 海 地 方 | 2,474,591 | 2,483,265 | 2,476,024 |
| 關 東 地 方 | 4,171,388 | 4,438,478 | 4,343,872 |
| 東 北 地 方 | 2,631,438 | 2,520,333 | 2,626,021 |
| 東 山 地 方 | 1,827,581 | 1,774,446 | 1,889,418 |
| 北 陸 地 方 | 2,640,834 | 2,534,477 | 2,598,219 |
| 山 陰 地 方 | 933,309   | 877,994   | 913,711   |
| 山 陽 地 方 | 2,464,624 | 2,433,799 | 2,425,217 |
| 四 國 地 方 | 1,932,849 | 1,943,146 | 1,896,948 |
| 九 州 地 方 | 3,449,732 | 3,468,045 | 3,422,274 |

之に依つて見れば、近畿地方、關東地方及東北地方に於ては、人口は減退或は停滯を示し、其他の地方に於ては漸増したことが知られる。而して全國總人口に於て殆んど増減を示さないのは、上記三地方就中關東地方の減退が著しいのに由るのである。斯くの如く全體的に見て人口が停滯或は減退してゐるのは、屢々起つた天災凶荒に原因する飢饉、或は頻發した疫病に因る死亡者が多數に上つたこと、農民等の生活が一般的に窮乏を極め、其ため人口制限が廣汎に行はれた結果であると認められる。然し乍ら前記のやうに當時の全國人口が全部を網羅したものでないのみならず、調査自體が不完全であり、且又其方法も前後一貫したとは云へないであらうから、漫然と時代或は地域を比較して其趨勢を云爲しても、正鵠を得てゐるかどうか疑問であらう。

## 2. 世界の面積及人口

|             | 面積<br>(方 里) | 調査年月日      | 人 口           | 人口密度<br>(1方里に何人) |
|-------------|-------------|------------|---------------|------------------|
| 世 界 總 數     | 134,793,000 | 1938年頃     | 2,169,400,000 | 16               |
| 亞 細 亞 洲     | 41,645,000  | 1938 "     | 1,192,000,000 | 29               |
| 歐 羅 巴 洲     | 11,413,000  | 1938 "     | 530,000,000   | 46               |
| 北 亞 米 利 加 洲 | 24,600,000  | 1938 "     | 182,300,000   | 7                |
| 南 亞 米 利 加 洲 | 18,218,000  | 1938 "     | 90,900,000    | 5                |
| 阿 弗 利 加 洲   | 30,340,000  | 1938 "     | 160,600,000   | 5                |
| 大 洋 洲       | 8,558,000   | 1938 "     | 10,800,000    | 1                |
| 1)極 地       | 10,000,000  |            |               |                  |
| 亞 細 亞 洲     |             |            |               |                  |
| 帝 國         | 681,011     | 1940.10. 1 | 105,226,101   | 155              |
| 內 地         | 382,561     | "          | 73,114,303    | 191              |
| 朝 鮮         | 220,788     | "          | 24,336,327    | 110              |
| 臺 灣         | 35,961      | "          | 5,872,084     | 163              |
| 樺 太 州       | 36,090      | "          | 414,891       | 11               |
| 關 東 州       | 3,462       | "          | 1,367,334     | 395              |
| 南 洋 群 島     | 2,149       | "          | 131,157       | 61               |
| 滿 洲 國       | 1,303,143   | 1940.10. 1 | 43,233,954    | 33               |
| 吉 林 省       | 83,925      | "          | 5,865,024     | 66               |
| 龍 江 省       | 67,482      | "          | 2,087,092     | 31               |
| 北 安 省       | 76,183      | "          | 2,318,053     | 30               |
| 黑 河 省       | 118,899     | "          | 149,679       | 1                |
| 三 江 省       | 90,418      | "          | 1,417,888     | 16               |
| 東 安 省       | 41,397      | "          | 522,833       | 13               |
| 濱 江 省       | 63,860      | "          | 4,236,410     | 66               |
| 牡 丹 江 省     | 32,975      | "          | 689,113       | 21               |
| 間 島 省       | 30,134      | "          | 848,819       | 28               |
| 安 東 省       | 26,506      | "          | 2,232,284     | 84               |
| 奉 天 省       | 74,860      | "          | 10,325,530    | 138              |
| 錦 州 省       | 40,162      | "          | 4,323,239     | 108              |
| 熱 河 省       | 103,062     | "          | 4,557,676     | 44               |
| 新 京 特 別 市   | 438         | "          | 554,202       | 1,266            |

|      | 面積<br>(方里) | 調查年月日      | 人口          | 人口密度<br>(方里單位) |
|------|------------|------------|-------------|----------------|
| 通化省  | 31,705     | 1940.10. 1 | 982,942     | 31             |
| 興安西省 | 73,934     | "          | 763,804     | 10             |
| 興安南省 | 76,866     | "          | 1,026,235   | 13             |
| 興安東省 | 109,107    | "          | 200,654     | 2              |
| 興安北省 | 156,230    | "          | 133,477     | 1              |
| 中國本部 | 10,361,604 | 1936.12.31 | 446,605,017 | 43             |
| 四川省  | 3,782,105  | "          | 418,659,321 | 111            |
| 山東省  | 431,309    | "          | 51,367,141  | 119            |
| 江蘇省  | 180,559    | "          | 37,610,188  | 208            |
| 河南省  | 109,829    | "          | 40,048,971  | 365            |
| 安徽省  | 172,736    | "          | 34,290,148  | 199            |
| 湖北省  | 217,404    | "          | 33,202,093  | 153            |
| 湖南省  | 154,440    | "          | 31,174,903  | 202            |
| 河南省  | 273,231    | "          | 31,300,820  | 115            |
| 安徽省  | 207,692    | "          | 25,122,072  | 121            |
| 浙江省  | 134,426    | "          | 22,536,711  | 168            |
| 江西省  | 103,058    | "          | 21,652,687  | 210            |
| 廣西省  | 200,209    | "          | 16,869,651  | 84             |
| 雲南省  | 217,578    | "          | 11,331,618  | 52             |
| 福建省  | 320,051    | "          | 11,660,444  | 36             |
| 山西省  | 158,702    | "          | 9,982,744   | 63             |
| 陝西省  | 155,935    | "          | 11,669,274  | 110            |
| 貴州省  | 187,409    | "          | 12,006,216  | 64             |
| 甘肅省  | 179,478    | "          | 10,552,105  | 59             |
| 內蒙古  | 378,059    | "          | 6,281,535   | 17             |
| 察哈爾  | 845,299    | "          | 5,789,612   | 7              |
| 綏遠   | 278,957    | "          | 2,100,205   | 8              |
| 寧夏   | 291,432    | "          | 2,321,604   | 8              |
| 青海省  | 274,910    | "          | 1,367,803   | 5              |
| 西康省  | 697,194    | "          | 6,195,057   | 9              |
| 新疆   | 371,599    | "          | 8,906,430   | 24             |
| 外蒙   | 1,823,418  | "          | 2,567,640   | 1              |
| 西藏   | 1,621,201  | "          | 764,946     | 0.5            |
|      | 1,215,788  | "          | 3,722,011   | 3              |



|                   | 面積<br>(方呎) | 調査年月日      | 人口          | 人口密度<br>(方呎に付) |
|-------------------|------------|------------|-------------|----------------|
| 2) ソヴィエト聯邦(亞細亞の部) | 15,191,500 | 1939. 1.17 | 41,236,718  | 3              |
| トルコ               | 762,736    | 1938. 1. 1 | 16,800,000  | 22             |
| トルコ(亞細亞の部)        | 738,761    | "          | 15,480,000  | 21             |
| タイ                | 529,036    | 1938. 7.11 | 14,976,000  | 28             |
| イラン(ペルシア)         | 1,645,000  | 1933       | 15,055,000  | 9              |
| アフガニスタン           | 650,000    | 1935       | 7,000,000   | 11             |
| ネパール              | 140,000    | 1931       | 5,600,000   | 40             |
| 3) スード・アラビア       | 1,107,900  | 1934       | 5,250,000   | 5              |
| イラク               | 301,982    | 1938. 1. 1 | 3,670,000   | 12             |
| 3) エメーン           | 62,000     | 1930       | 1,000,000   | 16             |
| 3) オーマン           | 215,000    | 1932       | 500,000     | 2              |
| 3) ブータン           | 50,000     | 1935       | 250,000     | 5              |
| 3) トルシヤ           | ...        | 1916       | 80,000      | ...            |
| 3) コーウエート         | 50,000     | 1931       | 50,000      | 1              |
| 3) クアタル           | 22,000     |            | 25,000      | 1              |
| 3) ハードラマウト        | 109,000    | ...        | ...         | ...            |
| 英吉利屬領(亞細亞の部)      | 5,108,263  | 1938       | 389,427,000 | 76             |
| 英領印度              | 4,079,370  | 1938. 1. 1 | 360,000,000 | 88             |
| 直轄地               | 2,234,045  | 1931. 2.26 | 256,808,309 | 115            |
| 王侯領               | 1,845,325  | "          | 81,310,845  | 44             |
| ビルマ               | 604,721    | 1938. 1. 1 | 15,797,000  | 26             |
| 錫倫                | 65,906     | "          | 5,792,000   | 88             |
| 英領馬來              | 132,023    | 1938.12.31 | 5,254,000   | 40             |
| 馬來聯邦              | 71,328     | "          | 2,104,000   | 29             |
| 聯邦外諸邦             | 57,187     | "          | 1,805,000   | 32             |
| 海峽植民地             | 3,512      | "          | 1,344,000   | 383            |
| 香港                | 1,013      | 1938. 1. 1 | 1,010,000   | 997            |
| 英領ボルネオ            | 211,251    | "          | 935,000     | 4              |
| サイプラス(キプロス)島      | 9,282      | 1939. 1. 1 | 375,000     | 40             |
| バーレーン諸島           | 552        | 1937       | 120,000     | 217            |
| マルヂヴ諸島            | 298        | 1937       | 80,000      | 268            |
| アデオン              | 207        | 1931. 2.26 | 51,478      | 249            |
| ソコトラ島             | 3,579      | 1931       | 12,000      | 3              |
| 4) クリア・ムリア諸島      | 57         | 1937       | 2,200       | 39             |

|                  | 面積<br>(平方) | 調査年月日     | 人口          | 人口密度<br>(1平方に於) |
|------------------|------------|-----------|-------------|-----------------|
| 英吉利委任統治區域(亞細亞の部) | 68,319     | 1936—38   | 1,809,000   | 26              |
| パレスタイン           | 26,319     | 1939.10.1 | 1,477,000   | 56              |
| トランスジヨルタン        | 42,000     | 1936.1.1  | 332,000     | 8               |
| 佛蘭西屬領(亞細亞の部)     | 743,377    | 1938      | 25,823,000  | 35              |
| 佛領印度支那           | 740,400    | 1938.1.1  | 25,300,000  | 34              |
| 安南               | 147,600    | 1936.7.1  | 5,656,000   | 38              |
| カンボチャ            | 181,000    | 〃         | 3,046,000   | 17              |
| 交趾支那             | 64,700     | 〃         | 4,616,000   | 71              |
| ラオス              | 231,400    | 〃         | 1,012,000   | 4               |
| 東京               | 115,700    | 〃         | 8,700,000   | 75              |
| 佛領印度             | 513        | 1938.1.1  | 300,000     | 585             |
| ボンデシエリ           | ...        | 1936      | 179,890     | ...             |
| カリカル             | ...        | 〃         | 62,453      | ...             |
| シヤンデルナゴル         | ...        | 〃         | 31,853      | ...             |
| マヘ               | ...        | 〃         | 13,162      | ...             |
| ヤナオン             | ...        | 〃         | 5,397       | ...             |
| 廣州灣(租借地)         | 842        | 1938.1.1  | 222,000     | 264             |
| シエーク・シエード        | 1,622      | 1931      | 1,000       | 0.6             |
| 佛蘭西委任統治區域(亞細亞の部) |            |           |             |                 |
| シリア及リバノン         | 197,000    | 1939      | 3,778,536   | 19              |
| 伊太利屬領(亞細亞の部)     |            |           |             |                 |
| エーゲ諸島            | 2,682      | 1936.4.21 | 148,801     | 56              |
| 和蘭屬領(亞細亞の部)      |            |           |             |                 |
| 蘭領印度             | 1,904,159  | 1938.1.1  | 67,400,000  | 35              |
| ポルトガル領(亞細亞の部)    | 22,813     | 1937      | 1,231,000   | 54              |
| 5)ポルトガル領印度       | 3,806      | 1931      | 579,969     | 152             |
| ポルトガル領チモール       | 18,989     | 1934      | 460,655     | 24              |
| 澳門               | 18         | 1935      | 159,121     | 8,840           |
| 北米合衆國領(亞細亞の部)    |            |           |             |                 |
| 比律賓              | 296,285    | 1939.1.1  | 15,984,247  | 54              |
| 歐羅巴洲             |            |           |             |                 |
| ソヴェエト聯邦          | 21,174,900 | 1939.1.17 | 170,467,186 | 8               |
| ロシア共和國           | 16,510,200 | 〃         | 109,278,614 | 7               |
| ウクライナ共和國         | 445,300    | 〃         | 30,960,221  | 70              |

|                        | 面積<br>(方 程) | 調査年月日      | 人 口         | 人口密度<br>(1方程に對) |
|------------------------|-------------|------------|-------------|-----------------|
| 白ロシア共和國                | 126,800     | 1939. 1.17 | 5,567,976   | 44              |
| アゼルバイジャン共和國            | 86,000      | "          | 3,209,727   | 37              |
| ジョルジア共和國               | 69,600      | "          | 3,542,289   | 51              |
| アルメニア共和國               | 30,000      | "          | 1,281,599   | 43              |
| トルクメン共和國               | 443,600     | "          | 1,253,985   | 3               |
| ウズベック共和國               | 378,300     | "          | 6,282,446   | 17              |
| タジック共和國                | 143,900     | "          | 1,485,091   | 10              |
| カザック共和國                | 2,744,500   | "          | 6,145,937   | 2               |
| キルギーズ共和國               | 196,700     | "          | 1,459,301   | 7               |
| 2) ソヴェエト聯邦(歐羅巴の部)      | 5,983,500   | 1939. 1.17 | 129,230,468 | 22              |
| 6) 獨 逸                 | 583,408     | 1939. 5.17 | 79,364,408  | 136             |
| 獨逸(ザール地方を除く)           | 468,801     | 1933. 6.16 | 65,218,461  | 139             |
| 獨逸(奧地利及ザールを含む)         | 554,700     | 1939. 5.17 | 74,826,000  | 135             |
| 7) 英 吉 利(屬領及委任統治區域を含む) | 31,906,914  | 1938       | 522,815,000 | 16              |
| 英 吉 利(本國)              | 243,980     | 1938. 7. 1 | 47,485,000  | 195             |
| 大ブリテン                  | 229,866     | 1931. 4.26 | 44,795,357  | 195             |
| イングランド及ウェールズ           | 151,105     | 1938. 7. 1 | 41,215,000  | 273             |
| スコットランド                | 78,761      | 1939. 7. 1 | 5,011,000   | 64              |
| 北部愛蘭                   | 14,114      | "          | 1,295,000   | 92              |
| 7) 英吉利屬領               | 29,444,104  | 1938       | 465,975,000 | 16              |
| 英吉利屬領(歐羅巴の部)           | 71,370      | 1938       | 3,363,000   | 47              |
| 愛蘭自由國                  | 70,283      | 1939. 7. 1 | 2,934,000   | 42              |
| マルタ島                   | 316         | 1938. 1. 1 | 265,000     | 838             |
| 海峽群島                   | 194         | 1937.12.31 | 94,810      | 489             |
| ジェルセイ島                 | 116         | "          | 50,500      | 435             |
| ゲルンセイ島                 | 65          | 1931. 4.27 | 40,634      | 625             |
| アルダネイ島                 | 8           | "          | 1,521       | 190             |
| 其の他の諸島                 | 1           | "          | 579         | 579             |
| マン島                    | 572         | 1931. 4.27 | 49,308      | 86              |
| ジブラルタル                 | 5           | 1939. 1. 1 | 20,000      | 4000            |
| 英吉利委任統治區域              | 2,218,830   | 1938       | 9,355,000   | 4               |
| 佛 蘭 西(屬領及委任統治區域を含む)    | 12,650,947  | 1938       | 114,322,784 | 9               |
| 佛 蘭 西(本國)              | 550,986     | 1938. 7. 1 | 41,980,000  | 76              |
| (コルシカ島)                | (8,722)     | 1936. 3. 8 | (322,854)   | (37)            |

|                     | 面積<br>(方 尺) | 調査年月日       | 人 口         | 人口密度<br>(1方尺に付) |
|---------------------|-------------|-------------|-------------|-----------------|
| 佛 蘭 西 屬 領           | 11,424,461  | 1938        | 65,264,784  | 5               |
| 佛蘭西委任統治區域           | 675,500     | 1938        | 7,078,000   | 9               |
| 伊 太 利(屬領を含む)        | 3,780,412   | 1938        | 52,085,612  | 14              |
| 伊 太 利(本國)           | 310,190     | 1940. 1. 1  | 44,413,000  | 143             |
| (シシリー島)             | (25,709)    | 1936. 4. 21 | (3,970,988) | (154)           |
| (サルディニア島)           | (24,089)    | "           | (1,036,170) | (43)            |
| 伊 太 利 屬 領           | 3,470,222   | 1938        | 8,605,000   | 2               |
| ポ ー ラ ン ド           | 388,390     | 1938.12.31  | 35,090,000  | 90              |
| 西 班 牙(屬領を含む)        | 840,479     | 1938        | 26,000,000  | 31              |
| 西 班 牙(本國)           | 504,902     | 1938. 1. 1  | 25,000,000  | 50              |
| (バlear諸島)           | (5,014)     | 1933.12.31  | (373,553)   | (75)            |
| (カナリア諸島)            | (7,495)     | "           | (584,879)   | (78)            |
| 西 班 牙 屬 領           | 335,577     | 1938        | 1,000,000   | 3               |
| ル ー マ ニ ア           | 295,049     | 1939. 1. 1  | 19,852,000  | 67              |
| ス ロ ヴ ア キ ア         | 38,116      | 1940. 1. 1  | 2,691,000   | 71              |
| ユ ー ゴ ス ラ ヴ ィ ア     | 247,542     | 1940. 1. 1  | 15,703,000  | 63              |
| ハ ン ガ リ ー           | 117,146     | 1939. 7.15  | 10,822,000  | 92              |
| 白 耳 義(屬領及委任統治區域を含む) | 2,421,571   | 1938        | 23,116,000  | 10              |
| 白 耳 義(本國)           | 30,507      | 1940. 1. 1  | 8,396,000   | 275             |
| 白 耳 義 屬 領           | 2,336,892   | 1937. 1. 1  | 11,000,000  | 5               |
| 白耳義委任統治區域           | 54,172      | 1938        | 3,720,000   | 69              |
| 和 蘭(屬領を含む)          | 2,080,762   | 1938        | 69,716,103  | 34              |
| 和 蘭(本國)             | 35,038      | 1940. 1. 1  | 8,829,000   | 252             |
| 和 蘭 屬 領             | 2,045,854   | 1938        | 67,672,000  | 33              |
| ポ ル ト ガ ル(屬領を含む)    | 2,173,948   | 1938        | 17,714,000  | 7               |
| 8)ポルトガル(本國)         | 91,767      | 1939. 1. 1  | 7,460,000   | 81              |
| ポルトガル屬領             | 2,081,791   | 1938        | 10,254,000  | 4               |
| 希 臘                 | 129,880     | 1939. 1. 1  | 7,107,000   | 55              |
| 瑞 典                 | 448,953     | 1939. 1. 1  | 6,310,000   | 14              |
| ブ ル ガ リ ア           | 103,146     | 1939. 1. 1  | 6,371,000   | 62              |
| 瑞 西                 | 41,295      | 1939. 1. 1  | 4,187,000   | 101             |
| フ ィ ン ラ ン ド         | 382,801     | 1938. 1. 1  | 3,835,000   | 10              |
| 丁 抹(屬領を含む)          | 2,219,328   | 1938        | 3,837,000   | 2               |
| 丁 抹(本國)             | 42,929      | 1939. 1. 1  | 3,793,000   | 88              |

|                | 面積<br>(方 呎) | 調査年月日      | 人 口         | 人口密度<br>(1方呎に於て) |
|----------------|-------------|------------|-------------|------------------|
| 丁 抹 屬 領        | 2,176,399   | 1938       | 44,000      | 0.02             |
| 丁 抹 屬 領(歐羅巴の部) |             |            |             |                  |
| フエーウアネ(フエロール)  | 1,399       | 1938. 1. 1 | 26,000      | 19               |
| 諸 威(屬領を含む)     | 385,891     | 1930.12. 1 | 2,814,748   | 7                |
| 諸 威(本國)        | 322,599     | 1939. 1. 1 | 2,921,000   | 9                |
| 諸 威 屬 領        | 63,292      | 1930.12. 1 | 554         | 0.009            |
| スヴァルバルト(スヒッツ)  | 62,920      | 1930.12. 1 | 550         | 0.009            |
| ヤンマエン          | 372         | 1930.12. 1 | 4           | 0.01             |
| リスアニア          | 59,478      | 1940. 1. 1 | 2,879,000   | 48               |
| ラトヴィア          | 65,791      | 1939. 1. 1 | 1,981,000   | 30               |
| トルコ(歐羅巴の部)     | 23,975      | 1938. 1. 1 | 1,320,000   | 55               |
| エストニア          | 47,549      | 1940. 1. 1 | 1,122,000   | 24               |
| アルバニア          | 27,538      | 1940. 1. 1 | 1,063,000   | 39               |
| ダンチヒ自由市        | 1,894       | 1937. 6.30 | 405,000     | 214              |
| ルクセンブルグ        | 2,586       | 1938. 1. 1 | 301,000     | 116              |
| アイスランド         | 102,846     | 1939. 1. 1 | 119,000     | 1                |
| モナコ            | 2           | 1938. 1. 1 | 23,956      | 15,971           |
| サン・マリノ         | 61          | 1938. 1. 1 | 14,000      | 236              |
| リヒテンシュタイン      | 159         | 1937. 1. 1 | 12,000      | 76               |
| アンドラ           | 453         | 1934       | 6,000       | 14               |
| ヴァティカン市        | 0.4         | 1933. 1.31 | 1,044       | 2,373            |
| 北 亞 米 利 加 洲    |             |            |             |                  |
| 北米合衆國(屬領を含む)   | 9,682,401   | 1638       | 148,579,000 | 15               |
| 北米合衆國(本國)      | 7,839,348   | 1938. 7. 1 | 130,215,000 | 17               |
| ニューイングランド地方    | 172,037     | 1937. 6.30 | 8,597,000   | 50               |
| 中央大西洋沿岸地方      | 265,614     | 1937. 6.30 | 27,478,000  | 103              |
| 東北中部地方         | 642,589     | 1935. 6.30 | 25,841,000  | 40               |
| 西北中部地方         | 1,342,595   | "          | 13,819,000  | 10               |
| 南大西洋沿岸地方       | 732,734     | "          | 17,260,000  | 24               |
| 東南中部地方         | 470,039     | "          | 10,731,000  | 23               |
| 西南中部地方         | 1,133,881   | "          | 12,900,000  | 11               |
| 山嶽地方           | 2,240,384   | "          | 3,792,000   | 2                |
| 太平洋沿岸地方        | 839,475     | "          | 8,839,000   | 11               |
| 北米合衆國屬領        | 1,843,053   | 1936--38   | 18,364,247  | 10               |

|                  | 面積<br>(方 呎) | 調査年月日      | 人 口        | 人口密度<br>(1方呎に付) |
|------------------|-------------|------------|------------|-----------------|
| 北米合衆國屬領(北亞米利加の部) | 1,529,379   | 1936—40    | 1,933,000  | 1               |
| ポ ー ト・リ コ        | 8,896       | 1938. 7. 1 | 1,806,000  | 203             |
| ア ラ ス カ          | 1,518,717   | "          | 63,000     | 0.04            |
| パナマ運河地帯          | 1,422       | 1937. 7. 1 | 42,000     | 30              |
| ヴァージン群島          | 344         | 1936. 7. 1 | 22,000     | 64              |
| メ キ シ コ          | 1,969,365   | 1940. 3. 6 | 21,000,000 | 11              |
| キ ュ ー バ          | 114,524     | 1938. 1. 1 | 4,165,000  | 36              |
| ハ イ テ イ          | 27,844      | 1936. 1. 1 | 3,003,000  | 108             |
| グ ア テ マ ラ        | 109,724     | 1939       | 3,045,000  | 28              |
| サルヴァドル           | 34,126      | 1939. 1. 1 | 1,704,000  | 50              |
| ド ミ ニ カ          | 50,070      | 1938. 1. 1 | 1,587,000  | 32              |
| ホンジュラス           | 153,226     | 1938. 1. 1 | 1,000,000  | 7               |
| ニカラグア            | 118,453     | 1937       | 1,134,000  | 10              |
| コスタリカ            | 49,827      | 1939. 1. 1 | 623,000    | 13              |
| パ ナ マ            | 74,010      | 1938       | 548,000    | 7               |
| 英吉利屬領(北亞米利加の部)   | 10,336,619  | 1938       | 13,824,000 | 1               |
| カ ナ ダ            | 9,569,326   | 1938. 6. 1 | 11,209,000 | 1               |
| 英領西印度諸島          | 32,406      | 1938. 1. 1 | 2,233,000  | 69              |
| ジヤマイカ            | 11,525      | "          | 1,152,528  | 100             |
| トリニダード           | 4,828       | "          | 427,995    | 89              |
| バルバドス            | 430         | "          | 190,939    | 444             |
| リワード             | 1,883       | "          | 142,000    | 75              |
| グレナダ             | 344         | "          | 88,000     | 256             |
| バハマ              | 11,406      | "          | 66,908     | 6               |
| セント・ルシア          | 603         | "          | 67,404     | 112             |
| セント・ヴァインセント      | 388         | "          | 57,526     | 148             |
| トバゴ              | 300         | "          | 28,011     | 93              |
| ケイマン諸島           | 269         | "          | 6,750      | 25              |
| タークス及ケイコス諸島      | 430         | "          | 5,300      | 12              |
| ニュー・ファウンドランド     | 110,677     | 1938. 1. 1 | 289,000    | 3               |
| 英領ホンジュラス         | 22,268      | 1938. 1. 1 | 57,000     | 3               |
| ベルムダ             | 49          | 1939. 1. 1 | 31,000     | 637             |
| ラブラドル            | 601,893     | 1938. 1. 1 | 5,000      | 0.01            |
| 佛蘭西屬領(北亞米利加の部)   | 3,126       | 1938. 1. 1 | 569,000    | 182             |

|                  | 面積<br>(方 尺) | 調査年月日      | 人 口        | 人口密度<br>(1方尺に何) |
|------------------|-------------|------------|------------|-----------------|
| グアドループ           | 1,780       | 1936. 7. 1 | 304,000    | 171             |
| マルチニツク           | 1,106       | 1936. 7. 1 | 247,000    | 223             |
| セントピエール及ミクロン     | 240         | 1936. 7. 1 | 4,000      | 17              |
| 和蘭屬領(北亞米利加の部)    |             |            |            |                 |
| キエラサオ諸島          | 1,044       | 1939. 1. 1 | 101,000    | 97              |
| 丁抹屬領(北亞米利加の部)    |             |            |            |                 |
| 9) グリーンランド       | 2,175,000   | 1936       | 18,000     | 0.06            |
| 南 亞 米 利 加 洲      |             |            |            |                 |
| ブ ラ ジ ル          | 8,511,189   | 1939. 1. 1 | 44,116,000 | 5               |
| アルゼンティン          | 2,797,113   | 1939. 1. 1 | 12,958,000 | 5               |
| コ ロ ン ビ ア        | 1,139,000   | 1938. 7. 5 | 8,701,816  | 8               |
| ペ ル ー            | 1,249,049   | 1938. 1. 1 | 7,100,000  | 6               |
| チ リ ー            | 741,767     | 1939. 1. 1 | 4,635,000  | 6               |
| ヴエネズエラ           | 912,050     | 1938. 1. 1 | 3,530,000  | 4               |
| ボリヴァリア           | 1,332,808   | "          | 3,300,000  | 3               |
| エクアドル            | 441,618     | 1936       | 3,400,000  | 8               |
| ウルグアイ            | 186,926     | 1939. 1. 1 | 2,120,000  | 11              |
| パラグアイ            | 460,507     | 1938       | 950,000    | 2               |
| 英吉利屬領(南亞米利加の部)   | 250,050     | 1936—38    | 347,000    | 1               |
| 英領ギヤナ            | 231,744     | 1938. 1. 1 | 337,000    | 2               |
| フオークランド諸島        | 15,716      | "          | 3,000      | 0.2             |
| 南ジョージア           | 2,590       | 1936       | 690        | 0.3             |
| 佛蘭西屬領(南亞米利加の部)   |             |            |            |                 |
| 佛領ギアナ            | 91,000      | —          | 36,605     | 0.4             |
| 和蘭屬領(南亞米利加の部)    |             |            |            |                 |
| 蘭領ギヤナ(スリナム)      | 140,651     | 1938. 1. 1 | 171,000    | 1               |
| 阿 弗 利 加 洲        |             |            |            |                 |
| エジプト             | 1,000,000   | 1937. 3.27 | 15,904,525 | 16              |
| リベリア             | 120,000     | 1937.12.31 | 2,500,000  | 21              |
| 國際管理國タンザール地帯     | 583         | 1937.12.31 | 80,000     | 137             |
| 英吉利及エジプトノ共同領域    |             |            |            |                 |
| アングロ・エジブシアン・スーダン | 2,611,000   | 1938. 1. 1 | 6,187,000  | 2               |
| 英吉利屬領(阿弗利加の部)    | 5,420,614   | 1937—38    | 49,700,000 | 9               |
| ナイジェリア           | 876,922     | 1938. 1. 1 | 20,477,000 | 23              |
| 10) 南阿聯邦         | 1,223,857   | "          | 9,887,000  | 8               |

|                   | 面積<br>(方 呎) | 調査年月日      | 人 口        | 人口密度<br>(1方呎に付) |
|-------------------|-------------|------------|------------|-----------------|
| ウ ガ ン ダ           | 243,401     | 1938. 1. 1 | 3,712,000  | 15              |
| ケ ニ ア             | 582,624     | "          | 3,334,000  | 6               |
| ゴールドコースト          | 204,089     | 1938. 1. 1 | 3,746,000  | 18              |
| シエラ・レオネ           | 72,323      | "          | 1,950,000  | 27              |
| ナイアサランド           | 124,183     | "          | 1,639,000  | 14              |
| 北ローデシア            | 751,908     | 1937. 1. 1 | 1,380,000  | 2               |
| 南ローデシア            | 389,347     | 1938. 1. 1 | 1,357,000  | 4               |
| バスターランド           | 30,344      | 1936. 5. 1 | 562,311    | 19              |
| モーリシアス            | 2,096       | 1938. 1. 1 | 414,000    | 197             |
| 英領ソマリーランド         | 176,113     | "          | 347,000    | 2               |
| ザンザバル             | 2,642       | "          | 243,000    | 92              |
| ベチエアナランド          | 712,247     | 1936. 5. 1 | 265,756    | 0.4             |
| ガンビア              | 10,538      | 1938. 1. 1 | 193,000    | 18              |
| スワジランド            | 17,366      | "          | 156,715    | 9               |
| セーシエル             | 404         | "          | 31,000     | 77              |
| セント・ヘレナ           | 122         | "          | 4,415      | 36              |
| アツセンシヨン           | 88          | "          | 154        | 2               |
| 英吉利委任統治區域(阿弗利加の部) | 1,071,581   | 1937—39    | 6,450,000  | 6               |
| タンガニイカ            | 949,540     | 1939. 1. 1 | 5,258,000  | 6               |
| カメルン              | 88,266      | 1938. 1. 1 | 831,000    | 9               |
| トーゴランド            | 33,775      | 1937. 7. 1 | 360,000    | 11              |
| 南阿聯邦委任統治區域        |             |            |            |                 |
| 西南阿弗利加            | 835,113     | 1938. 1. 1 | 365,000    | 0.4             |
| 佛蘭西屬領(阿弗利加の部)     | 10,564,307  | 1938. 1. 1 | 38,733,000 | 4               |
| 佛領西阿弗利加           | 4,701,575   | "          | 14,750,000 | 3               |
| アルジェリア            | 2,204,864   | "          | 7,400,000  | 3               |
| 佛領モロッコ            | 398,627     | "          | 6,430,000  | 16              |
| マダガスカル            | 592,200     | "          | 3,800,000  | 6               |
| 佛領赤道阿弗利加          | 2,487,000   | 1936. 7. 1 | 3,423,015  | 1               |
| チュニス              | 155,830     | 1938. 1. 1 | 2,670,000  | 17              |
| レユニオン(ブールボン)      | 2,511       | "          | 210,000    | 84              |
| 佛領ソマリーコースト        | 21,700      | "          | 50,000     | 2               |
| 佛蘭西委任統治區域(阿弗利加の部) | 478,500     | 1936—38    | 3,298,000  | 7               |
| カメルン              | 422,000     | 1938. 1. 1 | 2,517,000  | 6               |



|                   | 面積<br>(方 呎) | 調査年月日      | 人 口        | 人口密度<br>(1方呎に於て) |
|-------------------|-------------|------------|------------|------------------|
| ト ーゴ              | 56,500      | 1939. 1. 1 | 781,000    | 14               |
| 白 耳 義 領(阿弗利加の部)   |             |            |            |                  |
| 白耳義コンゴ            | 2,336,392   | 1937. 1. 1 | 11,000,000 | 5                |
| 白耳義委任統治區域         |             |            |            |                  |
| ルアンダ・ウルンデ         | 54,172      | 1938. 1. 1 | 3,720,000  | 69               |
| ポルトガル屬領(阿弗利加の部)   | 2,058,979   | 1936—37    | 9,023,000  | 4                |
| モザンビック            | 771,125     | 1937       | 4,896,000  | 6                |
| アンゴウラ             | 1,246,700   | 〃          | 3,485,000  | 3                |
| ポルトガル領ギニア         | 36,125      | 〃          | 420,000    | 12               |
| ケープ・ヴェルデ          | 4,033       | 〃          | 162,000    | 40               |
| セントトマス及プリンセス      | 996         | 〃          | 60,000     | 60               |
| 伊 太 利 屬 領(阿弗利加の部) | 3,467,540   | 1936       | 8,456,000  | 2                |
| エテイオピア            | 785,000     | 1936. 6.30 | 5,300,000  | 7                |
| 伊領ソマリーランド         | 702,000     | 1936. 6.30 | 1,300,000  | 2                |
| 伊 領 リ ビ ア         | 1,759,540   | 1938. 4. 1 | 856,000    | 1                |
| エリトリア             | 221,000     | 1936. 6.30 | 1,000,000  | 5                |
| 西 班 牙 屬 領(阿弗利加の部) | 335,577     | 1937       | 1,000,000  | 3                |
| 西班牙領モロッコ          | 22,000      | 1936.12.31 | 750,000    | 34               |
| リオ・デ・オロ           | 282,826     | 〃          | 20,000     | 0.07             |
| イ フ ニ             | 2,499       | 〃          |            |                  |
| 西班牙領ギニア           | 28,032      | 〃          | 120,000    | 4                |
| 西班牙領北部阿弗利加        | 200         | 〃          | 115,000    | 575              |
| 大 洋 洲             |             |            |            |                  |
| 英吉利及佛蘭西の共同領域      |             |            |            |                  |
| ニュー・ヘブライズ         | 14,762      | 1938       | 53,000     | 4                |
| 英吉利屬領(大洋洲の部)      | 8,257,189   | 1938. 1. 1 | 9,314,000  | 1                |
| 濠 洲(本土)           | 7,704,131   | 1939. 1. 1 | 6,930,000  | 1                |
| ニュー・サウスウエールズ      | 801,425     | 1936. 6.30 | 2,669,191  | 3                |
| ヴィクトリア            | 227,619     | 〃          | 1,847,943  | 8                |
| クエーンズランド          | 1,736,587   | 〃          | 999,221    | 0.6              |
| 南オーストラリア          | 984,377     | 〃          | 589,161    | 0.6              |
| 西オーストラリア          | 2,527,621   | 〃          | 474,336    | 0.2              |
| タスマニア             | 67,897      | 〃          | 230,871    | 3                |
| ノーザン・テリトリ         | 1,356,170   | 〃          | 28,067     | 0.02             |

|                     | 面積<br>(方 呎) | 調査年月日      | 人 口       | 人口密度<br>(1方呎に於) |
|---------------------|-------------|------------|-----------|-----------------|
| フェデラルキャピタル・<br>テリトリ | 2,435       | 1936. 6.30 | 9,765     | 4               |
| 深 洲 屬 領             |             |            |           |                 |
| バ プ ・ ア             | 234,490     | 1938. 1. 1 | 300,000   | 1               |
| ノ ー フ オ ー ク         | 34          | 1936. 7. 1 | 1,000     | 34              |
| 新 西 蘭(本土)           | 267,843     | 1939. 1. 1 | 1,619,000 | 6               |
| 北 島                 | 114,687     | 1937. 4. 1 | 1,031,276 | 9               |
| 南 島                 | 150,458     | "          | 554,725   | 4               |
| ステワード諸島             | 1,735       | "          | 500       | 0.3             |
| キヤサアム諸島             | 963         | "          | 710       | 0.7             |
| 新 西 蘭 屬 領           |             |            |           |                 |
| ク ツ ク 諸 島           | 256         | 1930. 4.30 | 12,246    | 48              |
| ニ ウ 島               | 259         | 1936. 4.20 | 4,104     | 16              |
| トケラウ(ユニオン)諸島        | 10          | 1936.11. 4 | 1,170     | 117             |
| ケルマデック諸島            | 34          | "          | 2         | 0.06            |
| オー克蘭ド諸島             | 606         | "          | —         | —               |
| キャンベル島              | 114         | "          | —         | —               |
| アンテイボデイス諸島          | 62          | "          | —         | —               |
| スリー・キングス諸島          | 8           | "          | —         | —               |
| スナレス諸島              | 3           | "          | —         | —               |
| ボウンテイ諸島             | 1           | "          | —         | —               |
| ソラデル島               | 1           | "          | —         | —               |
| フィジー諸島              | 18,345      | 1937.12.31 | 205,397   | 11              |
| 英領ソロモン諸島            | 29,676      | 1937.12.31 | 94,066    | 3               |
| トンガ諸島               | 647         | "          | 33,544    | 52              |
| ギルバート諸島             | 430         | "          | 35,000    | 75              |
| エリース諸島              | 36          | "          | —         | —               |
| オーシャン島              | ...         | "          | 2,791     | ...             |
| ピチケイリン島             | 5           | 1936. 6.30 | 209       | 42              |
| フアニング島              | 39          | 1936.12.31 | 175       | 4               |
| ワシントン島              | 16          | "          | 131       | 8               |
| ボエニクス諸島             | 41          | 1936       | 59        | 1               |
| ジャルヴァイス島            | 4           | "          | 30        | 8               |
| クリスマス島              | ...         | "          | 23        | ...             |
| マルデン島               | 91          | "          | —         | —               |

|                  | 面積<br>(方 呎) | 調査年月日      | 人 口       | 人口密度<br>(1方呎に付) |
|------------------|-------------|------------|-----------|-----------------|
| スタルブク島           | 3           | 1936       | —         | —               |
| バルミラ島            | 3           | "          | —         | —               |
| 英吉利委任統治區域        |             |            |           |                 |
| ナウル              | 22          | 1938. 4. 1 | 3,000     | 156             |
| 濠洲委任統治區域         |             |            |           |                 |
| ニュー・ギニア          | 240,861     | 1938       | 670,000   | 3               |
| 新西蘭委任統治區域        |             |            |           |                 |
| ウエスト・サモア         | 2,934       | 1938. 4. 1 | 58,000    | 20              |
| 佛 蘭 西 屬 領(太平洋の部) | 22,651      | 1936       | 103,179   | 5               |
| ニュー・カレドニア        | 18,653      | 1936. 7. 1 | 59,217    | 3               |
| 東部太平洋諸島          | 3,998       | 1936. 5. 3 | 43,962    | 11              |
| 北米合衆國屬領(太平洋の部)   | 17,389      | 1938. 7. 1 | 447,000   | 26              |
| 布 哇              | 16,658      | 1930. 4. 1 | 368,336   | 25              |
| (オアフ島)           | (1,549)     | 1930       | (202,887) | (131)           |
| (ハワイ島)           | (10,399)    | "          | (73,325)  | (7)             |
| (マウイ島)           | (1,886)     | "          | (48,756)  | (26)            |
| (カウアイ島)          | (1,417)     | "          | (35,806)  | (25)            |
| (モロカイ島)          | (676)       | "          | (5,032)   | (7)             |
| グアム島             | 534         | 1938. 7. 1 | 23,000    | 43              |
| 米領サモア            | 197         | "          | 12,000    | 62              |
| 帝國委任統治區域         |             |            |           |                 |
| 南洋群島             | 2,149       | 1940.10. 1 | 131,157   | 61              |

- 備考 1) 總數中に含まず
- 2) 歐亞の地理的限界として東方に於てはウラル山脈並にオレンブルグ、カタリネンブルグ及チエリヤビンスク地方の東邊を、南方に於てはコーカサス山脈を採用す
- 3) 是等のアラビア諸國は殆ど英吉利の勢力下にあり面積、人口共に正確を期し難し
- 4) カラマン島を含む
- 5) 印度西海岸のヂウ、ダマン、ゴアの3地方なり
- 6) 1939.5.17調査當時の領域による
- 7) アングロ・エジプト・スーダン及ニュー・ヘブライズを含まず
- 8) アゾレス及マデイラ諸島を含む
- 9) 氷原地面積1,883,000方呎を含む
- 10) ウエルグイス・ベイを含む

### 3. 植民地及委任統治區域に於ける白人の分布

|               | 調査年次 | 白人數     |            | 調査年次 | 白人數     |
|---------------|------|---------|------------|------|---------|
| アルジェリア        | 1936 | 858,909 | シエラ・レオネ    | 1931 | 718     |
| アンゴウラ         | 1935 | 30,000  | 佛領ソマリーコースト | 1931 | 628     |
| バストランド        | 1936 | 1,434   | 英領ソマリーランド  | 1931 | 63      |
| ベチユアナランド      | 1936 | 1,899   | 伊領ソマリーランド  | 1931 | 1,500   |
| ベルギー領コンゴ      | 1936 | 18,500  | 西南アフリカ     | 1936 | 31,049  |
| 英領カメルン        | 1935 | 354     | 西領ギニア      | 1935 | 1,500   |
| 佛領カメルン        | 1935 | 2,257   | スーダン       | 1935 | 6,776   |
| ケープベルデ諸島      | 1933 | 864     | スワジールランド   | 1936 | 2,735   |
| エリトリア         | 1931 | 4,000   | タンガニイカ     | 1935 | 8,455   |
| 佛領赤道アフリカ      | 1931 | 4,463   | タンジール      | 1935 | 12,000  |
| 佛領西アフリカ       | 1936 | 19,061  | 英領トゴランド    | 1931 | 43      |
| ガンビア          | 1931 | 217     | 佛領トゴランド    | 1935 | 418     |
| ゴールドコースト      | 1935 | 2,800   | チュニス       | 1936 | 191,885 |
| ケニア           | 1935 | 17,997  | ウガンダ       | 1935 | 1,994   |
| リビア           | 1931 | 45,000  | ザンジバル      | 1935 | 300     |
| マダガスカル        | 1933 | 21,054  | アラスカ       | 1929 | 28,640  |
| モーリチアス        | 1935 | 700     | グリーンランド    | 1934 | 334     |
| 佛領モロッコ        | 1936 | 194,696 | ラブラドル      | 1935 | 4,000   |
| 西領モロッコ        | 1934 | 45,000  | セント・ピエール   | 1931 | 4,321   |
| モザンビック        | 1935 | 10,000  | アンチグア      | 1935 | 1,000   |
| ナイジェリア        | 1935 | 5,246   | バハマ        | 1935 | 10,400  |
| 北部アフリカ        | 1935 | 90,000  | バルバドス      | 1935 | 13,000  |
| 北ローデシア        | 1835 | 9,913   | ベルムダ       | 1935 | 13,008  |
| ナイアサランド       | 1935 | 1,781   | 英領ホンジュラス   | 1935 | 1,100   |
| ポルトガル領ギニア     | 1935 | 500     | ケイマン諸島     | 1935 | 600     |
| レユニオン         | 1935 | 70,000  | キューラサオ     | 1935 | 3,500   |
| リオ・デ・オロ       | 1930 | 297     | ドミニカ       | 1935 | 700     |
| ルアンダ・ウルンデイ    | 1935 | 893     | グレナダ       | 1935 | 1,050   |
| セント・ヘレナ       | 1935 | 400     | グアドループ     | 1935 | 21,600  |
| セント・トマス及プリンセス | 1935 | 500     | ジャマイカ      | 1935 | 19,000  |
| セーシェル         | 1935 | 500     | マルチニック     | 1935 | 10,500  |

|            | 調査<br>年次 | 白人<br>数   |             | 調査<br>年次 | 白人<br>数 |
|------------|----------|-----------|-------------|----------|---------|
| モンチエレート    | 1935     | 107       | パレスチナ       | 1935     | 355,142 |
| パナマ運河地帯    | 1935     | 20,000    | フィリッピン      | 1935     | 50,000  |
| ポード・リコ     | 1935     | 1,280,000 | 葡領印度        | 1935     | 1,000   |
| セント・キッツ    | 1935     | 1,200     | サラワク        | 1935     | 390     |
| セント・ルーシア   | 1935     | 1,000     | ソコトラ        | 1935     | 50      |
| セント・ヴァンセント | 1935     | 2,500     | 海峽殖民地       | 1935     | 12,100  |
| トリニダッド     | 1935     | 44,000    | シリア及リバノン    | 1935     | 5,000   |
| タークス諸島     | 1934     | 160       | チモル         | 1935     | 500     |
| 英領ヴァージン諸島  | 1932     | 22        | トランスジヨルダン   | 1935     | 2,000   |
| 米領ヴァージン諸島  | 1935     | 2,000     | 聯邦外マレー      | 1931     | 1,295   |
| 英領ギアナ      | 1935     | 2,186     | ジブラルタル      | 1931     | 17,494  |
| フォークランド諸島  | 1935     | 3,180     | マールタ        | 1935     | 250,000 |
| 佛領ギアナ      | 1934     | 25,000    | スピツベルゲン     | 1935     | 2,500   |
| 蘭領ギアナ      | 1935     | 1,938     | 米領サモア       | 1930     | 227     |
| アデン及ペリム    | 1931     | 1,700     | 英領ソロモン諸島    | 1931     | 478     |
| エーゲ海諸島     | 1931     | 10,000    | クック諸島       | 1935     | 100     |
| ボルネオ       | 1935     | 84        | フィジー諸島      | 1936     | 4,028   |
| セイロン       | 1935     | 10,100    | 佛領太平洋諸島     | 1931     | 5,882   |
| サイプラス島     | 1935     | 250,000   | ギルバート及エリス諸島 | 1935     | 280     |
| マレー聯邦      | 1931     | 6,350     | グアム         | 1930     | 1,205   |
| 佛領印度       | 1931     | 740       | ハワイ         | 1936     | 88,193  |
| 佛領印度支那     | 1936     | 31,695    | ナウル         | 1936     | 179     |
| 香港         | 1931     | 16,476    | ニューカレドニア    | 1936     | 16,515  |
| クリアムリア諸島   | 1935     | —         | ニューギニア      | 1935     | 4,176   |
| 廣州灣        | 1926     | 270       | ニューヘブリッツ    | 1935     | 953     |
| 廣東         | 1935     | 50        | ノルフォーク      | 1933     | 1,230   |
| マカオ        | 1935     | 2,000     | パプア         | 1933     | 1,148   |
| マルザブ諸島     | 1921     | —         | トケラウ        | 1935     | —       |
| 蘭領印度       | 1930     | 177,449   | トンガ         | 1935     | 434     |
| 北ボルネオ      | 1931     | 363       | ウエストサモア     | 1935     | 400     |

#### 4. 道府縣別人口動態摘要

##### 1. 婚 姻

| 道府縣 | 婚姻件數    | 婚 姻 率 (人口1,000人付) |       |       |       |      |
|-----|---------|-------------------|-------|-------|-------|------|
|     |         | 昭和13年             | 昭和12年 | 昭和11年 | 昭和10年 | 昭和9年 |
| 總數  | 538,831 | 7.46              | 9.47  | 7.82  | 8.04  | 7.52 |
| 北海道 | 25,433  | 7.88              | 8.58  | 7.19  | 7.45  | 6.82 |
| 青森  | 8,176   | 8.01              | 10.05 | 8.13  | 8.62  | 8.18 |
| 岩手  | 8,978   | 8.24              | 9.40  | 7.97  | 8.32  | 8.11 |
| 宮城  | 9,408   | 7.28              | 9.22  | 7.67  | 7.96  | 7.79 |
| 秋田  | 8,797   | 8.23              | 9.95  | 8.76  | 9.14  | 8.72 |
| 山形  | 9,022   | 7.92              | 9.73  | 8.06  | 8.72  | 8.20 |
| 福島  | 12,810  | 7.87              | 9.98  | 7.97  | 8.32  | 8.08 |
| 茨城  | 11,273  | 7.10              | 9.34  | 7.53  | 7.86  | 7.01 |
| 栃木  | 9,056   | 7.37              | 9.46  | 8.04  | 8.32  | 7.67 |
| 群馬  | 9,015   | 7.06              | 9.62  | 7.81  | 7.92  | 7.58 |
| 埼玉  | 11,540  | 7.34              | 9.30  | 7.86  | 8.24  | 7.78 |
| 千葉  | 11,423  | 7.17              | 9.30  | 7.62  | 8.22  | 7.55 |
| 東京  | 42,307  | 6.08              | 7.58  | 6.25  | 6.49  | 6.13 |
| 神奈川 | 14,001  | 7.08              | 9.02  | 7.26  | 7.28  | 6.94 |
| 新潟  | 15,751  | 7.74              | 9.72  | 8.74  | 9.20  | 8.84 |
| 富山  | 6,858   | 8.45              | 12.30 | 9.57  | 10.18 | 9.30 |
| 石川  | 6,256   | 8.07              | 11.66 | 9.57  | 9.66  | 8.91 |
| 福井  | 5,039   | 7.59              | 11.58 | 9.31  | 9.74  | 8.93 |
| 山梨  | 5,206   | 7.93              | 10.13 | 8.28  | 8.22  | 8.04 |
| 長野  | 12,963  | 7.57              | 9.41  | 7.77  | 8.16  | 7.27 |
| 岐阜  | 9,457   | 7.53              | 10.81 | 8.45  | 8.64  | 8.22 |
| 靜岡  | 14,111  | 6.96              | 9.35  | 8.17  | 8.42  | 8.10 |
| 愛知  | 20,040  | 6.58              | 9.49  | 7.62  | 7.80  | 7.43 |
| 三重  | 9,413   | 7.94              | 10.61 | 8.79  | 8.94  | 7.84 |
| 滋賀  | 5,080   | 7.02              | 10.32 | 8.80  | 9.13  | 8.47 |
| 京都  | 10,790  | 6.01              | 8.47  | 6.96  | 7.22  | 6.62 |
| 大阪  | 28,695  | 6.03              | 7.63  | 6.16  | 6.41  | 6.22 |
| 兵庫  | 21,475  | 6.94              | 9.17  | 7.34  | 7.54  | 6.89 |
| 奈良  | 5,364   | 8.44              | 11.63 | 8.73  | 8.87  | 8.56 |
| 和歌山 | 7,222   | 8.16              | 9.98  | 8.18  | 8.43  | 7.88 |
| 鳥取  | 4,209   | 8.57              | 10.40 | 8.57  | 8.62  | 7.44 |

| 道府縣 | 婚姻件数   | 婚 姻 率 (人口 1,000に付) |       |       |       |      |
|-----|--------|--------------------|-------|-------|-------|------|
|     | 昭和13年  | 昭和13年              | 昭和12年 | 昭和11年 | 昭和10年 | 昭和9年 |
| 島根  | 6,178  | 8.22               | 10.18 | 8.36  | 8.66  | 7.59 |
| 岡山  | 11,263 | 8.27               | 10.89 | 8.78  | 8.58  | 7.73 |
| 広島  | 15,134 | 8.07               | 10.37 | 8.91  | 9.01  | 8.30 |
| 山口  | 9,980  | 8.15               | 9.73  | 8.48  | 8.55  | 8.02 |
| 徳島  | 5,796  | 7.87               | 11.15 | 8.73  | 8.70  | 7.99 |
| 香川  | 6,494  | 8.56               | 11.80 | 9.49  | 9.22  | 8.25 |
| 愛媛  | 10,011 | 8.49               | 10.68 | 8.76  | 8.75  | 8.07 |
| 高知  | 5,974  | 8.38               | 10.84 | 8.16  | 8.53  | 7.39 |
| 福岡  | 22,106 | 7.63               | 9.32  | 7.82  | 7.84  | 7.39 |
| 佐賀  | 6,327  | 9.27               | 11.37 | 9.27  | 9.43  | 8.48 |
| 長崎  | 10,622 | 7.95               | 9.19  | 7.84  | 7.83  | 7.31 |
| 熊本  | 12,230 | 8.69               | 9.88  | 8.35  | 8.38  | 7.84 |
| 大分  | 8,684  | 8.67               | 10.30 | 8.83  | 8.93  | 8.07 |
| 宮崎  | 7,096  | 8.21               | 9.56  | 7.66  | 7.72  | 7.03 |
| 鹿児島 | 15,040 | 9.32               | 10.67 | 8.43  | 8.46  | 7.73 |
| 沖縄  | 6,728  | 11.18              | 10.30 | 9.40  | 9.62  | 9.64 |

## 2. 初婚者の平均婚姻年齢

| 道府縣 | 昭和13年  |        |       | 昭和12年  |        |       |
|-----|--------|--------|-------|--------|--------|-------|
|     | 夫      | 妻      | 年齢差   | 夫      | 妻      | 年齢差   |
| 總數  | 28,389 | 24,414 | 3.975 | 28,089 | 24,156 | 3.933 |
| 北海道 | 28,466 | 23,955 | 4.511 | 28,285 | 23,804 | 4.481 |
| 青森  | 25,960 | 23,485 | 2.475 | 25,984 | 21,524 | 4.460 |
| 岩手  | 25,624 | 23,291 | 2.333 | 25,792 | 21,700 | 4.092 |
| 宮城  | 27,276 | 23,200 | 4.076 | 27,185 | 23,042 | 4.143 |
| 秋田  | 26,611 | 23,028 | 3.583 | 26,504 | 21,833 | 4.671 |
| 山形  | 27,267 | 23,579 | 3.688 | 27,015 | 23,409 | 3.606 |
| 福島  | 27,010 | 23,684 | 3.326 | 26,974 | 23,609 | 3.365 |
| 茨城  | 27,902 | 24,473 | 3.429 | 27,692 | 24,327 | 3.365 |
| 栃木  | 27,744 | 24,384 | 3.360 | 27,537 | 24,202 | 3.335 |
| 群馬  | 28,077 | 25,099 | 2.978 | 27,713 | 24,897 | 2.816 |
| 埼玉  | 27,706 | 24,506 | 3.200 | 27,424 | 24,231 | 3.193 |
| 千葉  | 27,441 | 23,927 | 3.514 | 27,393 | 23,822 | 3.571 |
| 東京  | 29,907 | 25,612 | 4.295 | 29,726 | 25,441 | 4.285 |

| 道 府 縣 | 昭 和 13 年 |        |       | 昭 和 12 年 |        |       |
|-------|----------|--------|-------|----------|--------|-------|
|       | 夫        | 妻      | 年 齡 差 | 夫        | 妻      | 年 齡 差 |
| 神 奈 川 | 29,218   | 25,174 | 4.044 | 29,087   | 25,163 | 3.924 |
| 新 潟   | 26,838   | 23,719 | 3.119 | 26,705   | 23,682 | 3.023 |
| 富 山   | 27,015   | 22,568 | 4.447 | 26,628   | 22,308 | 4.320 |
| 石 川   | 27,513   | 23,102 | 4.416 | 27,395   | 22,937 | 4.458 |
| 福 井   | 27,570   | 23,195 | 4.375 | 27,204   | 22,873 | 4.331 |
| 山 梨   | 28,685   | 25,398 | 3.287 | 28,385   | 25,227 | 3.158 |
| 長 野   | 28,651   | 25,389 | 3.262 | 28,484   | 25,202 | 3.282 |
| 岐 阜   | 28,358   | 24,085 | 4.273 | 28,096   | 23,837 | 4.259 |
| 靜 岡   | 27,406   | 23,524 | 3.882 | 27,017   | 23,237 | 3.780 |
| 愛 知   | 28,523   | 24,427 | 4.096 | 28,002   | 23,982 | 4.020 |
| 三 重   | 28,337   | 24,318 | 4.019 | 27,958   | 23,987 | 3.971 |
| 滋 賀   | 29,046   | 24,585 | 4.461 | 28,522   | 24,283 | 4.239 |
| 京 都   | 29,378   | 25,093 | 4.285 | 28,984   | 24,837 | 4.147 |
| 大 阪   | 30,039   | 25,905 | 4.134 | 29,555   | 25,549 | 4.006 |
| 兵 庫   | 29,187   | 24,967 | 4.220 | 28,674   | 24,490 | 4.184 |
| 奈 良   | 28,717   | 24,987 | 3.730 | 28,341   | 24,727 | 3.614 |
| 和 歌 山 | 28,959   | 24,638 | 4.321 | 28,312   | 24,101 | 4.211 |
| 鳥 取   | 27,845   | 24,343 | 3.502 | 27,225   | 23,885 | 3.340 |
| 島 根   | 28,141   | 24,203 | 3.938 | 27,838   | 23,817 | 4.021 |
| 岡 山   | 28,602   | 24,542 | 4.060 | 28,182   | 24,220 | 3.962 |
| 廣 島   | 28,370   | 23,898 | 4.472 | 27,967   | 23,578 | 4.389 |
| 山 口   | 28,864   | 24,042 | 4.822 | 28,421   | 23,657 | 4.764 |
| 德 島   | 27,698   | 23,647 | 4.051 | 27,311   | 23,489 | 3.822 |
| 香 川   | 28,506   | 24,355 | 4.151 | 28,137   | 24,115 | 4.022 |
| 愛 媛   | 28,328   | 23,981 | 4.347 | 27,811   | 23,644 | 4.167 |
| 高 知   | 28,241   | 24,172 | 4.069 | 27,933   | 23,973 | 3.960 |
| 福 岡   | 28,808   | 24,822 | 3.986 | 28,621   | 24,593 | 4.028 |
| 佐 賀   | 28,413   | 24,667 | 3.746 | 28,103   | 24,404 | 3.699 |
| 長 崎   | 28,769   | 24,663 | 4.106 | 28,494   | 24,484 | 4.010 |
| 熊 本   | 28,631   | 24,736 | 3.895 | 28,268   | 24,326 | 3.942 |
| 大 分   | 28,261   | 24,071 | 4.190 | 27,849   | 23,658 | 4.191 |
| 宮 崎   | 28,390   | 24,755 | 3.635 | 28,049   | 24,292 | 3.757 |
| 鹿 兒 島 | 28,962   | 25,429 | 3.533 | 28,667   | 25,094 | 3.573 |
| 沖 繩   | 27,783   | 24,789 | 2.994 | 27,360   | 24,279 | 3.081 |



2. 離 婚

| 道 府 縣   | 離婚件數   | 離 婚 率 (人口 1,000に付) |       |       |       |      |
|---------|--------|--------------------|-------|-------|-------|------|
|         | 昭和13年  | 昭和13年              | 昭和12年 | 昭和11年 | 昭和10年 | 昭和9年 |
| 總 數     | 44,656 | 0.62               | 0.65  | 0.66  | 0.70  | 0.71 |
| 北 海 道   | 1,894  | 0.59               | 0.63  | 0.58  | 0.63  | 0.62 |
| 青 森 縣   | 847    | 0.83               | 0.90  | 0.91  | 0.94  | 0.96 |
| 岩 手 縣   | 783    | 0.72               | 0.72  | 0.75  | 0.78  | 0.80 |
| 宮 城 縣   | 738    | 0.57               | 0.57  | 0.58  | 0.59  | 0.66 |
| 秋 田 縣   | 956    | 0.89               | 0.97  | 0.99  | 1.05  | 1.10 |
| 山 形 縣   | 757    | 0.66               | 0.72  | 0.73  | 0.79  | 0.78 |
| 福 島 縣   | 893    | 0.55               | 0.61  | 0.62  | 0.66  | 0.69 |
| 茨 城 縣   | 562    | 0.35               | 0.43  | 0.41  | 0.47  | 0.47 |
| 栃 木 縣   | 595    | 0.48               | 0.54  | 0.47  | 0.60  | 0.57 |
| 群 馬 縣   | 605    | 0.47               | 0.52  | 0.50  | 0.59  | 0.53 |
| 埼 玉 縣   | 706    | 0.45               | 0.47  | 0.49  | 0.55  | 0.53 |
| 千 葉 縣   | 806    | 0.51               | 0.55  | 0.60  | 0.61  | 0.61 |
| 東 京 府   | 3,496  | 0.50               | 0.54  | 0.54  | 0.57  | 0.57 |
| 神 奈 川 縣 | 1,023  | 0.52               | 0.54  | 0.54  | 0.56  | 0.57 |
| 新 潟 縣   | 1,580  | 0.78               | 0.87  | 0.93  | 0.97  | 1.02 |
| 富 山 縣   | 632    | 0.78               | 0.88  | 0.82  | 0.88  | 1.02 |
| 石 川 縣   | 643    | 0.83               | 0.86  | 0.92  | 1.01  | 1.00 |
| 福 井 縣   | 531    | 0.80               | 0.92  | 0.85  | 0.98  | 1.08 |
| 山 梨 縣   | 344    | 0.52               | 0.54  | 0.52  | 0.52  | 0.50 |
| 長 野 縣   | 754    | 0.44               | 0.47  | 0.49  | 0.51  | 0.53 |
| 岐 阜 縣   | 750    | 0.60               | 0.60  | 0.63  | 0.74  | 0.72 |
| 靜 岡 縣   | 1,280  | 0.63               | 0.69  | 0.72  | 0.73  | 0.78 |
| 愛 知 縣   | 1,748  | 0.57               | 0.61  | 0.63  | 0.68  | 0.68 |
| 三 重 縣   | 694    | 0.59               | 0.65  | 0.62  | 0.61  | 0.65 |
| 滋 賀 縣   | 375    | 0.52               | 0.55  | 0.53  | 0.58  | 0.56 |
| 京 都 府   | 907    | 0.51               | 0.52  | 0.52  | 0.58  | 0.57 |
| 大 阪 府   | 2,479  | 0.52               | 0.54  | 0.53  | 0.57  | 0.59 |
| 兵 庫 縣   | 1,866  | 0.60               | 0.57  | 0.58  | 0.63  | 0.67 |
| 奈 良 縣   | 362    | 0.57               | 0.68  | 0.57  | 0.67  | 0.70 |
| 和 歌 山 縣 | 597    | 0.67               | 0.62  | 0.66  | 0.73  | 0.70 |
| 鳥 取 縣   | 362    | 0.74               | 0.76  | 0.82  | 0.88  | 0.92 |

| 道府縣 | 離婚件數  | 離婚率 (人口1,000人付) |       |       |       |      |
|-----|-------|-----------------|-------|-------|-------|------|
|     | 昭和13年 | 昭和13年           | 昭和12年 | 昭和11年 | 昭和10年 | 昭和9年 |
| 島根  | 549   | 0.73            | 0.73  | 0.78  | 0.92  | 0.90 |
| 岡山  | 888   | 0.65            | 0.67  | 0.67  | 0.70  | 0.71 |
| 広島  | 1,572 | 0.84            | 0.89  | 0.91  | 0.96  | 0.98 |
| 山口  | 936   | 0.76            | 0.80  | 0.82  | 0.85  | 0.88 |
| 徳島  | 484   | 0.66            | 0.73  | 0.71  | 0.78  | 0.72 |
| 香川  | 650   | 0.86            | 0.85  | 0.85  | 0.90  | 0.86 |
| 愛媛  | 1,063 | 0.90            | 0.96  | 0.90  | 0.95  | 1.02 |
| 高知  | 644   | 0.90            | 0.93  | 0.91  | 0.95  | 0.99 |
| 福岡  | 1,908 | 0.66            | 0.68  | 0.69  | 0.70  | 0.66 |
| 佐賀  | 515   | 0.75            | 0.72  | 0.79  | 0.72  | 0.75 |
| 長崎  | 986   | 0.74            | 0.71  | 0.74  | 0.75  | 0.74 |
| 熊本  | 849   | 0.60            | 0.64  | 0.70  | 0.73  | 0.74 |
| 大分  | 697   | 0.70            | 0.72  | 0.78  | 0.83  | 0.87 |
| 宮崎  | 484   | 0.56            | 0.66  | 0.69  | 0.67  | 0.72 |
| 鹿兒島 | 1,042 | 0.65            | 0.67  | 0.68  | 0.68  | 0.70 |
| 沖縄  | 824   | 1.37            | 1.30  | 1.29  | 1.36  | 1.36 |

#### 4. 出生

| 道府縣 | 出生數       | 出生率 (人口1,000人付) |       |       |       |       |
|-----|-----------|-----------------|-------|-------|-------|-------|
|     | 昭和13年     | 昭和13年           | 昭和12年 | 昭和11年 | 昭和10年 | 昭和9年  |
| 總數  | 1,928,321 | 26.70           | 30.61 | 29.92 | 31.63 | 29.97 |
| 北海道 | 105,309   | 32.64           | 33.89 | 33.09 | 35.83 | 34.22 |
| 青森  | 36,559    | 35.81           | 41.70 | 38.51 | 42.44 | 41.31 |
| 岩手  | 38,628    | 35.45           | 38.00 | 38.08 | 38.65 | 38.24 |
| 宮城  | 41,323    | 31.99           | 36.19 | 35.03 | 36.47 | 36.70 |
| 秋田  | 37,470    | 35.06           | 37.47 | 38.86 | 40.20 | 38.31 |
| 山形  | 36,442    | 31.98           | 35.67 | 34.87 | 36.78 | 35.15 |
| 福島  | 51,421    | 31.61           | 35.11 | 33.22 | 35.45 | 34.32 |
| 茨城  | 47,305    | 29.80           | 33.91 | 32.12 | 34.56 | 31.58 |
| 栃木  | 36,107    | 29.40           | 33.79 | 32.94 | 34.98 | 33.17 |
| 群馬  | 37,921    | 29.69           | 33.18 | 31.87 | 33.94 | 32.14 |
| 埼玉  | 45,960    | 29.24           | 33.18 | 32.90 | 35.11 | 31.68 |
| 千葉  | 43,178    | 27.10           | 32.21 | 31.54 | 32.93 | 30.95 |
| 東京  | 157,466   | 22.61           | 25.43 | 25.97 | 27.61 | 25.08 |

| 道府縣 | 出生數    | 出生率 (人口1,000に付) |       |       |       |       |
|-----|--------|-----------------|-------|-------|-------|-------|
|     | 昭和13年  | 昭和13年           | 昭和12年 | 昭和11年 | 昭和10年 | 昭和9年  |
| 神奈川 | 50,026 | 25.31           | 28.53 | 28.59 | 30.11 | 27.41 |
| 新潟  | 63,459 | 31.19           | 34.69 | 34.82 | 35.73 | 33.04 |
| 富山  | 23,052 | 28.42           | 33.32 | 35.15 | 34.72 | 33.19 |
| 石川  | 19,664 | 25.35           | 29.57 | 31.64 | 31.18 | 30.37 |
| 福井  | 16,982 | 25.56           | 30.98 | 31.58 | 31.78 | 30.35 |
| 山梨  | 19,652 | 29.94           | 33.42 | 31.30 | 33.39 | 31.09 |
| 長野  | 47,859 | 27.95           | 30.72 | 29.70 | 31.11 | 28.74 |
| 岐阜  | 36,380 | 28.99           | 33.94 | 32.51 | 33.81 | 33.23 |
| 静岡  | 56,902 | 28.06           | 31.88 | 32.11 | 33.73 | 33.51 |
| 愛知  | 80,507 | 26.44           | 30.45 | 30.04 | 31.29 | 31.08 |
| 三重  | 32,627 | 27.53           | 31.63 | 31.19 | 32.18 | 30.42 |
| 滋賀  | 17,590 | 24.31           | 29.45 | 28.68 | 29.95 | 28.47 |
| 京都  | 36,982 | 20.60           | 24.73 | 24.86 | 26.11 | 24.63 |
| 大阪  | 95,184 | 19.98           | 23.06 | 23.15 | 24.48 | 24.10 |
| 兵庫  | 69,424 | 22.44           | 26.71 | 26.52 | 28.10 | 26.47 |
| 奈良  | 14,614 | 23.00           | 28.04 | 27.59 | 29.05 | 28.61 |
| 和歌山 | 20,519 | 23.19           | 27.49 | 26.86 | 28.34 | 26.68 |
| 鳥取  | 12,799 | 26.06           | 29.94 | 29.72 | 29.82 | 27.66 |
| 島根  | 19,489 | 25.92           | 31.58 | 29.77 | 32.15 | 29.50 |
| 岡山  | 32,051 | 23.52           | 28.77 | 27.84 | 28.89 | 26.00 |
| 広島  | 44,515 | 23.75           | 28.05 | 27.28 | 29.60 | 27.29 |
| 山口  | 28,794 | 23.51           | 28.11 | 26.66 | 28.76 | 27.29 |
| 徳島  | 20,594 | 27.97           | 33.99 | 32.15 | 33.46 | 31.81 |
| 香川  | 19,789 | 26.09           | 32.00 | 30.61 | 32.73 | 29.11 |
| 愛媛  | 32,674 | 27.71           | 33.21 | 31.07 | 32.94 | 30.40 |
| 高知  | 16,876 | 23.67           | 27.88 | 25.86 | 29.19 | 26.09 |
| 福岡  | 73,619 | 25.41           | 30.07 | 28.16 | 30.27 | 28.56 |
| 佐賀  | 19,050 | 27.90           | 34.01 | 30.96 | 33.58 | 31.52 |
| 長崎  | 37,924 | 28.38           | 31.65 | 30.44 | 31.90 | 30.37 |
| 熊本  | 38,179 | 27.13           | 31.51 | 29.45 | 31.31 | 30.09 |
| 大分  | 27,449 | 27.40           | 33.44 | 30.36 | 32.91 | 31.53 |
| 宮崎  | 25,172 | 29.13           | 34.21 | 31.94 | 34.51 | 31.98 |
| 鹿児島 | 46,480 | 28.82           | 33.41 | 30.69 | 32.92 | 31.09 |
| 沖縄  | 16,355 | 27.18           | 26.37 | 26.22 | 27.70 | 26.11 |

5. 死 産

| 道 府 縣 | 死 産 數   | 死 産 率 (人口 1,000人付) |       |       |       |        |
|-------|---------|--------------------|-------|-------|-------|--------|
|       | 昭和 13 年 | 昭和13年              | 昭和12年 | 昭和11年 | 昭和10年 | 昭和 9 年 |
| 總 數   | 99,528  | 1.38               | 1.56  | 1.58  | 1.67  | 1.66   |
| 北 海 道 | 4,442   | 1.38               | 1.47  | 1.44  | 1.54  | 1.53   |
| 青 森   | 1,459   | 1.43               | 1.70  | 1.65  | 1.77  | 1.77   |
| 岩 手   | 2,034   | 1.87               | 2.09  | 2.05  | 2.09  | 2.21   |
| 宮 城   | 2,080   | 1.61               | 1.74  | 1.75  | 1.89  | 1.94   |
| 秋 田   | 1,875   | 1.75               | 2.00  | 2.01  | 2.29  | 2.22   |
| 山 形   | 1,677   | 1.47               | 1.72  | 1.70  | 1.84  | 1.76   |
| 福 島   | 2,853   | 1.75               | 1.93  | 1.92  | 2.00  | 2.04   |
| 茨 城   | 2,757   | 1.74               | 1.99  | 2.01  | 2.14  | 2.07   |
| 栃 木   | 2,160   | 1.76               | 1.91  | 2.12  | 2.13  | 2.24   |
| 群 馬   | 2,283   | 1.79               | 2.03  | 1.96  | 2.14  | 2.14   |
| 埼 玉   | 2,780   | 1.77               | 2.07  | 2.04  | 2.29  | 2.12   |
| 千 葉   | 2,269   | 1.42               | 1.66  | 1.71  | 1.82  | 1.80   |
| 東 京   | 9,277   | 1.33               | 1.43  | 1.45  | 1.55  | 1.47   |
| 神 奈 川 | 3,065   | 1.55               | 1.64  | 1.74  | 1.80  | 1.72   |
| 新 潟   | 2,934   | 1.44               | 1.53  | 1.57  | 1.62  | 1.60   |
| 富 山   | 898     | 1.11               | 1.27  | 1.46  | 1.47  | 1.41   |
| 石 川   | 1,001   | 1.29               | 1.49  | 1.57  | 1.52  | 1.63   |
| 福 井   | 787     | 1.18               | 1.44  | 1.64  | 1.70  | 1.82   |
| 山 梨   | 981     | 1.49               | 1.73  | 1.81  | 1.70  | 1.78   |
| 長 野   | 2,525   | 1.47               | 1.64  | 1.61  | 1.72  | 1.76   |
| 岐 阜   | 1,621   | 1.29               | 1.52  | 1.53  | 1.63  | 1.61   |
| 靜 岡   | 3,047   | 1.50               | 1.70  | 1.81  | 1.86  | 1.97   |
| 愛 知   | 4,118   | 1.35               | 1.42  | 1.49  | 1.51  | 1.66   |
| 三 重   | 1,418   | 1.20               | 1.38  | 1.53  | 1.43  | 1.51   |
| 滋 賀   | 847     | 1.17               | 1.32  | 1.40  | 1.49  | 1.47   |
| 京 都   | 2,026   | 1.13               | 1.40  | 1.41  | 1.52  | 1.45   |
| 大 阪   | 6,973   | 1.46               | 1.75  | 1.70  | 1.85  | 1.89   |
| 兵 庫   | 4,610   | 1.49               | 1.71  | 1.70  | 1.73  | 1.75   |
| 奈 良   | 919     | 1.45               | 1.79  | 1.77  | 1.90  | 2.08   |
| 和 歌 山 | 1,104   | 1.25               | 1.39  | 1.42  | 1.66  | 1.51   |
| 鳥 取   | 667     | 1.36               | 1.70  | 1.62  | 1.68  | 1.72   |

| 道府縣 | 死産數   | 死 産 率 (人口 1,000に付) |       |       |       |      |
|-----|-------|--------------------|-------|-------|-------|------|
|     | 昭和13年 | 昭和13年              | 昭和12年 | 昭和11年 | 昭和10年 | 昭和9年 |
| 島根  | 889   | 1.18               | 1.48  | 1.55  | 1.61  | 1.57 |
| 岡山  | 1,874 | 1.38               | 1.59  | 1.69  | 1.75  | 1.66 |
| 広島  | 2,289 | 1.22               | 1.45  | 1.43  | 1.47  | 1.50 |
| 山口  | 1,389 | 1.13               | 1.23  | 1.20  | 1.26  | 1.23 |
| 徳島  | 1,135 | 1.54               | 1.86  | 1.86  | 2.07  | 2.00 |
| 香川  | 873   | 1.15               | 1.44  | 1.36  | 1.51  | 1.39 |
| 愛媛  | 1,309 | 1.11               | 1.34  | 1.40  | 1.44  | 1.42 |
| 高知  | 786   | 1.10               | 1.32  | 1.40  | 1.53  | 1.32 |
| 福岡  | 4,355 | 1.50               | 1.74  | 1.70  | 1.76  | 1.71 |
| 佐賀  | 688   | 1.01               | 1.25  | 1.27  | 1.35  | 1.32 |
| 長崎  | 1,511 | 1.13               | 1.22  | 1.22  | 1.43  | 1.32 |
| 熊本  | 1,142 | 0.81               | 0.93  | 0.89  | 0.95  | 0.95 |
| 大分  | 1,078 | 1.08               | 1.20  | 1.29  | 1.41  | 1.42 |
| 宮崎  | 1,137 | 1.32               | 1.53  | 1.51  | 1.63  | 1.63 |
| 鹿児島 | 1,585 | 0.98               | 1.17  | 1.11  | 1.13  | 1.07 |
| 沖縄  | 1     | 0.00               | 0.01  | 0.01  | 0.00  | 0.01 |

## 6. 死 亡

| 道府縣 | 死亡數       | 死 亡 率 (人口 1,000に付) |       |       |       |       |
|-----|-----------|--------------------|-------|-------|-------|-------|
|     | 昭和13年     | 昭和13年              | 昭和12年 | 昭和11年 | 昭和10年 | 昭和9年  |
| 總數  | 1,259,805 | 17.44              | 16.95 | 17.51 | 16.78 | 18.11 |
| 北海道 | 52,077    | 16.14              | 16.32 | 16.39 | 15.93 | 16.90 |
| 青森  | 19,415    | 19.02              | 19.01 | 22.04 | 18.86 | 20.74 |
| 岩手  | 21,375    | 19.62              | 20.10 | 20.25 | 18.35 | 20.39 |
| 宮城  | 20,826    | 16.12              | 16.43 | 16.75 | 16.67 | 17.01 |
| 秋田  | 19,580    | 18.32              | 18.77 | 19.49 | 18.82 | 19.61 |
| 山形  | 20,673    | 18.14              | 18.27 | 18.62 | 18.19 | 19.55 |
| 福島  | 28,549    | 17.55              | 17.03 | 17.15 | 16.73 | 18.06 |
| 茨城  | 29,725    | 18.73              | 17.36 | 17.91 | 17.61 | 18.79 |
| 栃木  | 21,315    | 17.36              | 16.67 | 16.87 | 16.41 | 18.10 |
| 群馬  | 22,465    | 17.59              | 17.42 | 16.81 | 16.40 | 18.11 |
| 埼玉  | 31,027    | 19.74              | 18.57 | 18.29 | 18.31 | 19.77 |
| 千葉  | 31,697    | 19.89              | 18.36 | 18.80 | 18.79 | 19.38 |
| 東京  | 94,202    | 13.53              | 12.91 | 12.98 | 12.90 | 13.69 |

| 道府縣 | 死亡數     | 死 亡 率(人口 1,000 に付) |       |       |       |        |
|-----|---------|--------------------|-------|-------|-------|--------|
|     | 昭和 13 年 | 昭和13年              | 昭和12年 | 昭和11年 | 昭和10年 | 昭和 9 年 |
| 神奈川 | 30,776  | 15.57              | 14.74 | 14.84 | 15.15 | 15.98  |
| 新潟  | 38,299  | 18.83              | 18.73 | 19.40 | 18.23 | 20.84  |
| 富山  | 18,487  | 22.79              | 22.93 | 22.07 | 21.27 | 24.42  |
| 石川  | 18,168  | 23.42              | 23.70 | 24.77 | 23.03 | 26.28  |
| 福井  | 14,722  | 22.16              | 22.62 | 23.72 | 21.39 | 25.69  |
| 山梨  | 11,330  | 17.26              | 15.95 | 16.55 | 17.17 | 16.61  |
| 長野  | 28,532  | 16.66              | 16.19 | 16.80 | 16.00 | 16.32  |
| 岐阜  | 25,099  | 20.00              | 19.01 | 20.10 | 18.32 | 21.36  |
| 静岡  | 33,931  | 16.73              | 15.92 | 17.18 | 16.49 | 17.50  |
| 愛知  | 52,344  | 17.19              | 16.46 | 16.91 | 15.68 | 19.37  |
| 三重  | 24,413  | 20.60              | 18.89 | 19.82 | 18.39 | 20.30  |
| 滋賀  | 14,428  | 19.94              | 18.65 | 19.85 | 18.34 | 21.45  |
| 京都  | 28,604  | 15.94              | 15.26 | 16.91 | 15.43 | 17.33  |
| 大阪  | 66,409  | 13.94              | 14.27 | 14.32 | 14.79 | 16.39  |
| 兵庫  | 51,522  | 16.65              | 16.28 | 16.89 | 16.30 | 17.45  |
| 奈良  | 11,437  | 18.00              | 17.98 | 18.83 | 18.98 | 20.94  |
| 和歌山 | 14,554  | 16.45              | 15.93 | 16.79 | 17.63 | 17.41  |
| 鳥取  | 9,344   | 19.02              | 18.12 | 18.49 | 17.99 | 19.04  |
| 島根  | 16,430  | 21.85              | 19.89 | 21.32 | 19.88 | 21.15  |
| 岡山  | 25,458  | 18.68              | 17.76 | 18.85 | 17.50 | 18.62  |
| 広島  | 33,727  | 17.99              | 16.57 | 18.29 | 16.56 | 18.12  |
| 山口  | 24,198  | 19.76              | 18.54 | 19.50 | 18.20 | 18.69  |
| 徳島  | 14,755  | 20.04              | 19.91 | 19.98 | 19.60 | 20.51  |
| 香川  | 14,302  | 18.86              | 17.47 | 18.84 | 17.57 | 19.36  |
| 愛媛  | 21,057  | 17.86              | 17.55 | 18.19 | 17.28 | 18.06  |
| 高知  | 13,327  | 18.69              | 18.08 | 18.52 | 17.93 | 17.59  |
| 福岡  | 53,874  | 18.60              | 18.11 | 18.58 | 16.91 | 17.45  |
| 佐賀  | 13,601  | 19.92              | 19.47 | 21.32 | 18.37 | 19.52  |
| 長崎  | 25,258  | 18.90              | 18.17 | 18.65 | 16.97 | 17.50  |
| 熊本  | 25,542  | 18.15              | 17.79 | 18.04 | 17.11 | 18.03  |
| 大分  | 20,014  | 19.98              | 20.55 | 20.61 | 19.21 | 20.54  |
| 宮崎  | 14,351  | 16.61              | 16.34 | 16.85 | 16.45 | 16.16  |
| 鹿児島 | 28,874  | 17.90              | 16.98 | 17.50 | 16.75 | 17.12  |
| 沖縄  | 9,712   | 16.14              | 15.87 | 17.22 | 16.14 | 15.64  |

7. 乳 兒 死 亡

| 道 府 縣 | 乳兒死亡數   | 乳 兒 死 亡 率 (出生100名付) |       |       |       |       |
|-------|---------|---------------------|-------|-------|-------|-------|
|       | 昭和13年   | 昭和13年               | 昭和12年 | 昭和11年 | 昭和10年 | 昭和9年  |
| 總 數   | 220,695 | 11.44               | 10.58 | 11.67 | 10.67 | 12.48 |
| 北 海 道 | 11,183  | 10.62               | 10.88 | 11.15 | 10.53 | 11.66 |
| 青 森   | 5,514   | 15.08               | 13.70 | 19.42 | 14.08 | 16.10 |
| 岩 手   | 5,690   | 14.73               | 14.15 | 15.24 | 13.36 | 14.31 |
| 宮 城   | 4,639   | 11.23               | 11.08 | 12.08 | 12.08 | 11.95 |
| 秋 田   | 4,929   | 13.15               | 13.62 | 14.39 | 13.56 | 14.84 |
| 山 形   | 4,569   | 12.54               | 12.58 | 13.63 | 13.02 | 14.18 |
| 福 島   | 5,682   | 11.05               | 10.38 | 11.39 | 10.68 | 12.18 |
| 茨 城   | 6,376   | 13.48               | 12.12 | 13.38 | 12.78 | 14.48 |
| 栃 木   | 3,810   | 10.55               | 9.51  | 10.35 | 9.76  | 11.33 |
| 群 馬   | 3,721   | 9.81                | 9.80  | 9.50  | 9.50  | 11.17 |
| 埼 玉   | 5,482   | 11.93               | 11.21 | 11.48 | 11.28 | 12.82 |
| 千 葉   | 6,087   | 14.10               | 12.62 | 13.01 | 13.11 | 13.81 |
| 東 京   | 13,343  | 8.47                | 7.97  | 7.88  | 7.94  | 9.42  |
| 神 奈 川 | 4,741   | 9.48                | 8.92  | 8.67  | 9.58  | 10.35 |
| 新 潟   | 6,809   | 10.73               | 10.39 | 11.42 | 10.52 | 13.32 |
| 富 山   | 3,829   | 16.61               | 15.88 | 15.05 | 15.22 | 18.63 |
| 石 川   | 3,226   | 16.41               | 15.54 | 16.91 | 14.67 | 19.28 |
| 福 井   | 2,813   | 16.56               | 14.95 | 16.66 | 14.20 | 18.63 |
| 山 梨   | 1,939   | 9.87                | 9.27  | 9.47  | 10.91 | 10.45 |
| 長 野   | 4,177   | 8.73                | 8.46  | 9.42  | 8.95  | 9.67  |
| 岐 阜   | 4,667   | 12.83               | 11.06 | 12.52 | 10.97 | 13.91 |
| 靜 岡   | 6,371   | 11.20               | 10.30 | 11.58 | 11.15 | 11.67 |
| 愛 知   | 9,682   | 12.03               | 10.98 | 11.95 | 10.11 | 14.49 |
| 三 重   | 4,500   | 13.79               | 12.03 | 13.71 | 11.90 | 15.10 |
| 滋 賀   | 2,440   | 13.87               | 11.75 | 13.21 | 11.07 | 14.46 |
| 京 都   | 4,172   | 11.28               | 9.67  | 12.06 | 9.80  | 12.79 |
| 大 阪   | 10,162  | 10.68               | 10.59 | 10.86 | 11.18 | 12.76 |
| 兵 庫   | 7,826   | 11.27               | 9.95  | 11.40 | 10.33 | 12.14 |
| 奈 良   | 2,076   | 14.21               | 12.48 | 13.62 | 13.45 | 15.14 |
| 和 歌 山 | 2,204   | 10.74               | 9.42  | 11.49 | 10.39 | 11.41 |
| 鳥 取   | 1,436   | 11.22               | 10.41 | 10.83 | 10.71 | 13.15 |

| 道府縣 | 乳兒死亡數 | 乳 兒 死 亡 率 (出生100名付) |       |       |       |       |
|-----|-------|---------------------|-------|-------|-------|-------|
|     |       | 昭和13年               | 昭和13年 | 昭和12年 | 昭和11年 | 昭和10年 |
| 島根  | 2,457 | 12.61               | 11.16 | 13.39 | 11.72 | 13.59 |
| 岡山  | 3,862 | 12.05               | 10.57 | 12.57 | 10.81 | 13.45 |
| 広島  | 5,000 | 11.23               | 9.31  | 11.82 | 9.33  | 11.90 |
| 山口  | 3,098 | 10.76               | 9.42  | 11.00 | 10.03 | 10.72 |
| 徳島  | 2,573 | 12.49               | 11.06 | 12.10 | 11.14 | 13.02 |
| 香川  | 2,990 | 13.09               | 10.56 | 13.47 | 10.71 | 13.85 |
| 愛媛  | 3,358 | 10.28               | 9.54  | 11.03 | 9.52  | 11.30 |
| 高知  | 2,189 | 12.97               | 11.40 | 13.18 | 11.34 | 13.04 |
| 福岡  | 9,398 | 12.77               | 10.72 | 13.14 | 10.42 | 12.23 |
| 佐賀  | 2,785 | 14.62               | 12.64 | 14.62 | 11.36 | 14.44 |
| 長崎  | 4,277 | 11.28               | 10.37 | 11.37 | 9.70  | 11.29 |
| 熊本  | 3,671 | 9.62                | 8.77  | 9.65  | 8.76  | 10.29 |
| 大分  | 3,520 | 12.82               | 11.93 | 13.65 | 11.09 | 13.18 |
| 宮崎  | 2,584 | 10.27               | 9.09  | 10.34 | 8.89  | 10.03 |
| 鹿兒島 | 4,486 | 9.65                | 8.21  | 9.18  | 8.64  | 9.78  |
| 沖縄  | 752   | 4.60                | 5.00  | 5.12  | 5.39  | 5.49  |

#### 8. 結核死亡

| 道府縣 | 結核死亡數   | 結核死亡率(人口10,000名付) |       |       |       |       |
|-----|---------|-------------------|-------|-------|-------|-------|
|     |         | 昭和13年             | 昭和13年 | 昭和12年 | 昭和11年 | 昭和10年 |
| 總數  | 148,827 | 20.61             | 20.30 | 20.66 | 19.08 | 19.29 |
| 北海道 | 8,754   | 27.13             | 26.39 | 26.78 | 24.10 | 23.87 |
| 青森  | 1,972   | 19.31             | 18.40 | 20.32 | 17.95 | 19.54 |
| 岩手  | 1,524   | 13.99             | 14.14 | 14.38 | 12.78 | 13.89 |
| 宮城  | 1,920   | 14.86             | 13.46 | 15.36 | 13.78 | 14.38 |
| 秋田  | 1,524   | 14.26             | 13.89 | 13.99 | 12.87 | 13.04 |
| 山形  | 1,503   | 13.19             | 12.90 | 13.03 | 12.21 | 12.97 |
| 福島  | 2,317   | 14.24             | 13.69 | 14.14 | 12.97 | 14.32 |
| 茨城  | 1,834   | 11.55             | 10.94 | 11.24 | 10.72 | 10.74 |
| 栃木  | 1,669   | 13.59             | 14.31 | 14.48 | 12.41 | 13.30 |
| 群馬  | 2,192   | 17.16             | 17.21 | 17.47 | 16.20 | 16.39 |
| 埼玉  | 2,414   | 15.36             | 15.73 | 16.00 | 15.38 | 16.05 |
| 千葉  | 2,137   | 13.41             | 13.00 | 13.62 | 12.37 | 13.29 |
| 東京  | 17,666  | 25.37             | 23.77 | 24.16 | 21.87 | 23.01 |



| 道府縣 | 結核死亡數  | 結核死亡率(人口10,000に付) |       |       |       |       |
|-----|--------|-------------------|-------|-------|-------|-------|
|     | 昭和13年  | 昭和13年             | 昭和12年 | 昭和11年 | 昭和10年 | 昭和9年  |
| 神奈川 | 4,640  | 23.48             | 21.74 | 22.94 | 20.73 | 21.84 |
| 新潟  | 3,751  | 18.44             | 18.24 | 18.52 | 17.73 | 18.71 |
| 富山  | 2,026  | 24.98             | 24.67 | 24.09 | 20.47 | 20.76 |
| 石川  | 2,606  | 33.60             | 34.40 | 34.89 | 31.27 | 30.23 |
| 福井  | 1,566  | 23.57             | 24.81 | 26.51 | 22.64 | 24.85 |
| 山梨  | 809    | 12.32             | 12.08 | 12.89 | 12.25 | 12.93 |
| 長野  | 2,629  | 15.36             | 15.26 | 15.27 | 14.53 | 14.50 |
| 岐阜  | 2,917  | 23.24             | 23.97 | 23.41 | 21.37 | 22.05 |
| 静岡  | 3,750  | 18.49             | 18.66 | 18.72 | 17.27 | 17.74 |
| 愛知  | 6,618  | 21.73             | 20.82 | 21.84 | 19.92 | 20.15 |
| 三重  | 2,302  | 19.42             | 20.25 | 19.91 | 19.24 | 18.60 |
| 滋賀  | 1,559  | 21.54             | 21.98 | 22.58 | 20.92 | 21.80 |
| 京都  | 4,697  | 26.17             | 25.66 | 26.81 | 25.89 | 25.66 |
| 大阪  | 12,143 | 25.48             | 24.81 | 26.79 | 24.81 | 25.03 |
| 兵庫  | 7,751  | 25.05             | 25.55 | 26.03 | 23.69 | 23.63 |
| 奈良  | 1,160  | 18.26             | 19.98 | 20.69 | 20.76 | 20.31 |
| 和歌山 | 1,684  | 19.03             | 19.75 | 19.56 | 19.47 | 18.44 |
| 鳥取  | 1,001  | 20.38             | 18.80 | 19.75 | 17.72 | 16.79 |
| 島根  | 1,619  | 21.53             | 20.73 | 20.46 | 20.25 | 19.97 |
| 岡山  | 2,411  | 17.69             | 16.84 | 17.18 | 16.07 | 16.23 |
| 広島  | 3,736  | 19.93             | 19.12 | 19.69 | 18.40 | 18.37 |
| 山口  | 2,780  | 22.70             | 22.93 | 21.24 | 19.64 | 19.84 |
| 徳島  | 1,705  | 23.16             | 23.43 | 21.87 | 20.99 | 19.11 |
| 香川  | 1,502  | 19.20             | 18.90 | 19.40 | 19.19 | 18.22 |
| 愛媛  | 2,554  | 21.66             | 21.59 | 21.61 | 20.61 | 20.08 |
| 高知  | 1,312  | 18.40             | 18.99 | 17.54 | 15.97 | 15.39 |
| 福岡  | 6,516  | 22.49             | 22.00 | 21.10 | 19.61 | 19.90 |
| 佐賀  | 1,332  | 19.51             | 17.91 | 18.70 | 16.66 | 16.65 |
| 長崎  | 2,586  | 19.35             | 19.84 | 20.98 | 19.25 | 19.84 |
| 熊本  | 2,228  | 15.83             | 17.82 | 17.75 | 16.20 | 16.60 |
| 大分  | 1,989  | 19.85             | 20.72 | 20.44 | 19.71 | 19.80 |
| 宮崎  | 1,289  | 14.92             | 16.10 | 16.10 | 14.86 | 13.57 |
| 鹿児島 | 3,091  | 19.16             | 20.02 | 18.62 | 17.78 | 16.68 |
| 沖縄  | 1,142  | 18.98             | 19.98 | 21.91 | 23.43 | 21.29 |

## 5. 人口政策確立要綱 (昭和十六年一月二十二日閣議決定)

### 第一 趣 旨

東亞共榮圈ヲ建設シテ其ノ悠久ニシテ健全ナル發展ヲ圖ルハ皇國ノ使命ナリ、之ガ達成ノ爲ニハ人口政策ヲ確立シテ我國人口ノ急激ニシテ且ツ永續的ナル發展増殖ト其ノ資質ノ飛躍的ナル向上トヲ圖ルト共ニ東亞ニ於ケル指導力ヲ確保スル爲其ノ配置ヲ適正ニスルコト特ニ喫緊ノ要務ナリ

### 第二 目 標

右ノ趣旨ニ基キ我國ノ人口政策ハ内地人人口ニ就キテハ左ノ目標ヲ達成スルコトヲ旨トシ差當リ昭和三十五年總人口一億ヲ目標トス、外地人人口ニ就キテハ別途之ヲ定ム

- 一、人口ノ永遠ノ發展性ヲ確保スルコト
- 二、増殖力及資質ニ於テ他國ヲ凌駕スルモノトスルコト
- 三、高度國防國家ニ於ケル兵力及勞力ノ必要ヲ確保スルコト
- 四、東亞諸民族ニ對スル指導力ヲ確保スル爲其ノ適正ナル配置ヲナスコト

第三 右ノ目的ヲ達成スル爲採ルベキ方策ハ左ノ精神ヲ確立スルコトヲ旨トシ之ヲ基本トシテ計畫ス

- 一、永遠ニ發展スベキ民族タルコトヲ自覺スルコト
- 二、個人ヲ基礎トスル世界觀ヲ排シテ家ト民族トヲ基礎トスル世界觀ノ確立、徹底ヲ圖ルコト
- 三、東亞共榮圈ノ確立、發展ノ指導者タルノ矜持ト責務トヲ自覺スルコト
- 四、皇國ノ使命達成ハ内地人人口ノ量的及質的ノ飛躍的發展ヲ基本條件トスルノ認識ヲ徹底スルコト

### 第四 人口増加ノ方策

人口ノ増加ハ永遠ノ發展ヲ確保スル爲出生ノ増加ヲ基調トスルモノトシ併セテ死亡ノ減少ヲ圖ルモノトス

### 一、出生増加ノ方策

出生ノ増加ハ今後ノ十年間ニ婚姻年齢ヲ現在ニ比シ概ネ三年早ムルト共ニ一夫婦ノ出生數平均五兒ニ達スルコトヲ目標トシテ計畫ス

之ガ爲採ルベキ方策概ネ左ノ如シ

- (イ) 人口増殖ノ基本的前提トシテ不健全ナル思想ノ排除ニ努ムルト共ニ健全ナル家族制度ノ維持強化ヲ圖ルコト
- (ロ) 團體又ハ公營ノ機關等ヲシテ積極的ニ結婚ノ紹介、斡旋、指導ヲナサシムルコト
- (ハ) 結婚費用ノ徹底的輕減ヲ圖ルト共ニ、婚資貸付制度ヲ創設スルコト
- (ニ) 現行學校制度ノ改革ニ就キテハ特ニ人口政策トノ關係ヲ考慮スルコト
- (ホ) 高等女學校及女子青年學校等ニ於テハ母性ノ國家的使命ヲ認識セシメ保育及保健ノ知識、技術ニ關スル教育ヲ強化徹底シテ健全ナル母性ノ育成ニ努ムルコトヲ旨トスルコト
- (ヘ) 女子ノ被傭者トシテノ就業ニ就キテハ二十歳ヲ超ユル者ノ就業ヲ可成抑制スル方針ヲ採ルト共ニ婚姻ヲ阻害スルガ如キ雇傭及就業條件ヲ緩和又ハ改善セシムル如ク措置スルコト
- (ト) 扶養家族多キ者ノ負擔ヲ輕減スルト共ニ獨身者ノ負擔ヲ加重スル等租稅政策ニ就キ人口政策トノ關係ヲ考慮スルコト
- (チ) 家族ノ醫療費、教育費其ノ他ノ扶養費ノ負擔輕減ヲ目的トスル家族手當制度ヲ確立スルコト  
之ガ爲家族負擔調整金庫制度(假稱)ノ創設等ヲ考慮スルコト
- (リ) 多子家族ニ對シ物資ノ優先配給、表彰、其ノ他各種ノ適切ナル優遇ノ方法ヲ講ズルコト
- (ヌ) 妊産婦乳幼兒等ノ保護ニ關スル制度ヲ樹立シ産院及乳兒院ノ擴充、出産用衛生資材ノ配給確保、其ノ他之ニ必要ナル諸方策ヲ講ズルコト
- (ル) 避妊、墮胎等ノ人爲的産兒制限ヲ禁止防遏スルト共ニ、花柳病ノ絶

減ヲ期スルコト

## 二、死亡減少ノ方策

死亡減少ノ方策ハ當面ノ目標ヲ乳幼児死亡率ノ改善ト結核ノ豫防トニ置キ一般死亡率ヲ現在ニ比シ二十年間ニ概ネ三割五分低下スルコトヲ目標トシテ計畫ス此ノ目的達成ノ爲採ルベキ方策概ネ次ノ如シ

(イ) 保健所ヲ中心トスル保健指導網ヲ確立スルコト

(ロ) 乳幼児死亡率低下ノ中心目標ヲ下痢腸炎、肺炎及先天性弱質ニ依ル死亡ノ減少ニ置キ、之ガ爲都市農村ヲ通ジ母性及乳幼児ノ保護指導ヲ目的トスル保健婦ヲ置クト共ニ保育所ノ設置、農村隣保施設ノ擴充、乳幼児必需品ノ確保、育兒知識ノ普及ヲ圖リ併セテ乳幼児死亡低下ノ運動ヲ行フコト

(ハ) 結核ノ早期發見ニ努メ産業衛生竝ニ學校衛生ノ改善、豫防竝ニ早期治療ニ關スル指導保護ノ強化、療養施設ノ擴充等ヲナスト共ニ各廳連絡調整ノ機構ヲ整備シテ結核對策ノ確立徹底ヲ期スルコト

(ニ) 健康保險制度ヲ擴充強化シテ之ヲ全國民ニ及ボスト共ニ醫療給付ノ外豫防ニ必要ナル諸般ノ給付ヲナサシムルコト

(ホ) 環境衛生施設ノ改善、特ニ庶民住宅ノ改善ヲ圖ルコト

(ヘ) 過勞ノ防止ヲ圖ル爲國民生活ヲ刷新シテ充分ナル休養ヲ採リ得ル如クスルコト

(ト) 國民榮養ノ改善ヲ圖ル爲榮養知識ノ普及徹底ヲ圖ルト共ニ、榮養食ノ普及、團體給食ノ擴充ヲナスコト

(チ) 醫育機關竝ニ醫療及豫防施設ノ擴充ヲナスト共ニ醫育ヲ刷新シ豫防醫學ノ研究及普及ヲ圖ルコト

## 第五 資質增強ノ方策

資質ノ增強ハ國防及勤勞ニ必要ナル精神的及肉體的ノ素質ノ增強ヲ目標トシテ計畫ス

(イ) 國土計畫ノ遂行ニヨリ人口ノ構成及分布ノ合理化ヲ圖ルコト、特ニ大

都市ヲ疎開シ人口ノ分散ヲ圖ルコト

之ガ爲工場、學校等ハ極力之ヲ地方ニ分散セシムル如ク措置スルモノトス

(ロ) 農村ガ最モ優秀ナル兵力及勞力ノ供給源タル現狀ニ鑑ミ、内地農業人口ノ一定數ノ維持ヲ圖ルト共ニ日滿支ヲ通ジ内地人人口ノ四割ハ之ヲ農業ニ確保スル如ク措置スルコト

(ハ) 學校ニ於ケル青少年ノ精神的及肉體的鍊成ヲ圖ルコトヲ目的トシテ、教科ノ刷新ヲ行ヒ訓練ヲ強化シ、教育及訓練方法ヲ改革スルト共ニ體育施設ノ擴充ヲナスコト

(ニ) 都市人口激增ノ現狀ニ鑑ミ特ニ都市ニ於ケル青少年ノ心身ノ鍊成ヲ強化シテ之ヲシテ優秀ナル兵力及勞力ノ供給源タラシムルコト

(ホ) 青年男子ノ心身鍛鍊ノ爲ニ一定期間義務的ニ特別ノ團體訓練ヲ受ケシムル制度ヲ創設スルコト

(ヘ) 各種厚生體育施設ヲ大量ニ増加スルト共ニ健全簡素ナル國民生活様式ヲ確立スルコト

(ト) 優生思想ノ普及ヲ圖リ、國民優生法ノ強化徹底ヲ期スルコト

#### 第六 資料ノ整備

一、人口動態及靜態ニ關スル統計ヲ整備改善スルコト

二、國民體方法ノ適用範圍ヲ擴張シ其ノ内容ヲ充實スルト共ニ其他ノ體力及保健ニ關スル資料ヲ整備充實スルコト

#### 第七 機構ノ整備

一、人口問題ニ關スル統計、調査、研究ノ機構ヲ整備充實スルコト

二、人口政策ノ企畫、促進及實施ノ機構ヲ整備充實スルコト

